

# TEM

On | Off and everything in between



2025



# MODUL

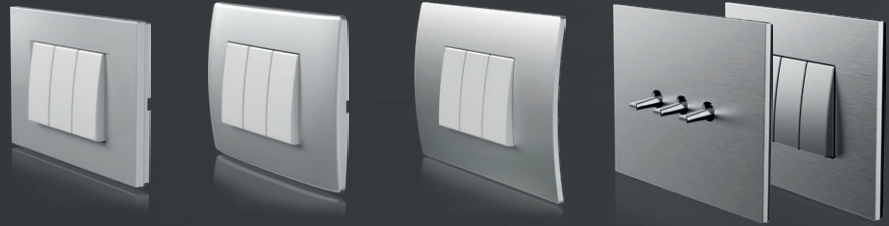

MODUL  
LINE

MODUL  
SOFT

MODUL  
PURE

MODUL  
EDGE

44

# LOGIQ



LOGIQ  
FLAT

LOGIQ  
BOLD

LOGIQ  
PRIME

172

# ekonomik



222

# fontana



260



# TEM

On | Off and everything in between



A kapcsolók és aljzatok gyártójaként pozitív és egyszerű felhasználói élményt kínálunk, miközben minden felhasználó és tér legkülönbözőbb igényeit is kielégítjük a könnyen telepíthető és használható termékeinkkel, valamint a színek és anyagok széles választékával.

*We are a manufacturer of switches and sockets offering a positive and easy user experience while satisfying the most demanding needs of every user and space with products that are easy to install and use, as well as a wide range of colours and materials.*

# TEM

## Üdvözli a(z) MODUL termékcsalád

Welcome to the MODUL family

A MODUL termékcsaládban található kapcsolókkal és aljzatokkal személyessé varázsolhatja a helyiség hangulatát, valamint megmutathatja a stílusérzékét másoknak.

*Give your ambience a personal touch and show off your style with switches and sockets from MODUL family.*

## új ötletek felfedezése

discovering new insights



MODUL  
LINE



MODUL  
SOFT



MODUL  
PURE



MODUL  
EDGE

MODUL

Válassza ki a  
DIZÁJNJÁT  
*Select your DESIGN*

Válassza ki a SZÍNÉT  
*Select your COLOUR*

1

2

MODUL  
LINE



MODUL  
SOFT



MODUL  
PURE

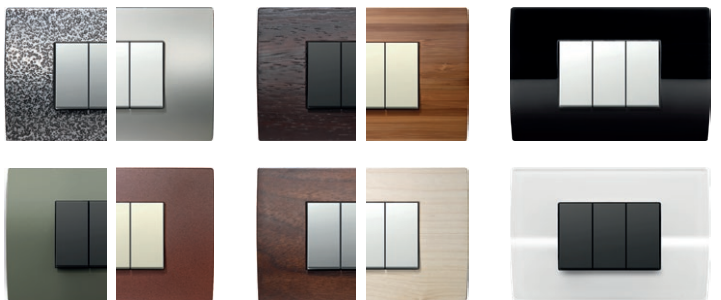

fém

fa

üveg

MODUL  
EDGE

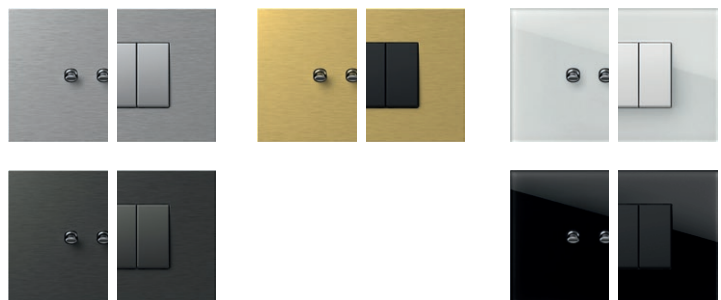

fém

fém

üveg



3

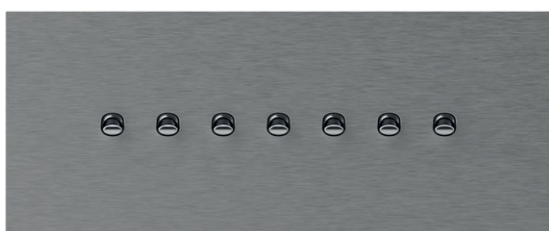

4



MODUL

LINE

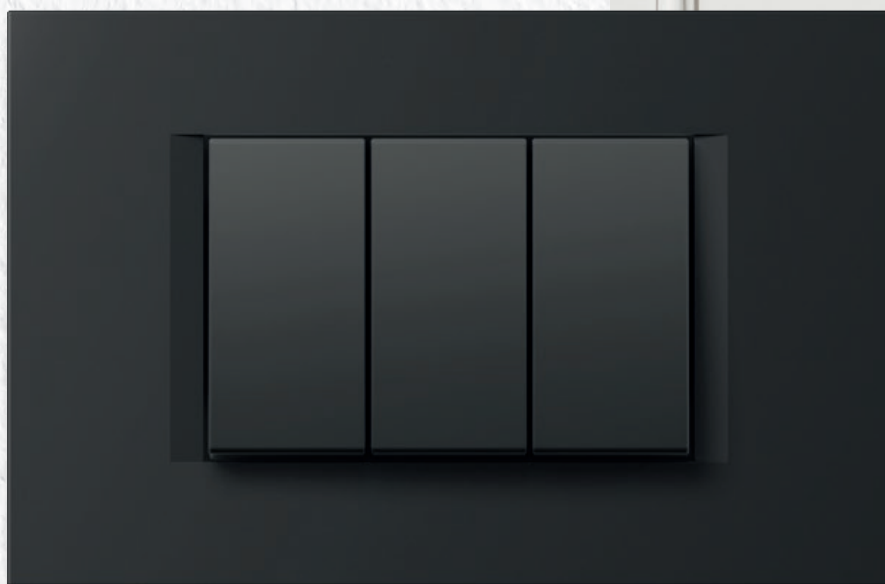

Az egyenes, egyenletes vonalai időtlen formatervezést nyújtanak.

*Straight, smooth lines create a timeless design.*







MODUL

LINE

PW



fényes fehér

*polar white*

MW



fehér matt

*matte white*

IW



csontfehér

*ivory white*

ES



matt ezüst

*elox silver*

AT



antracit

*anthracite*

SB



matt fekete

*soft touch  
black*

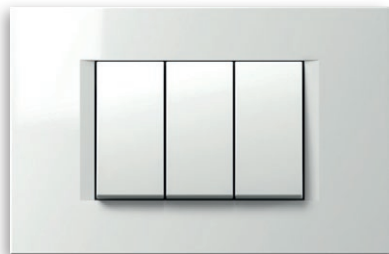

PW fényes fehér  
*polar white*

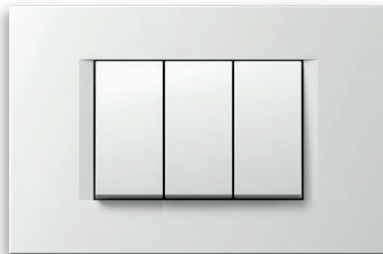

MW fehér matt  
*matte white*

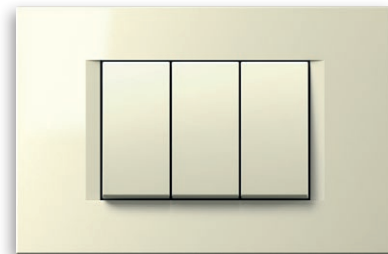

IW csontfehér  
*ivory white*



SW kőfehér  
*stone white*



ES matt ezüst  
*elox silver*

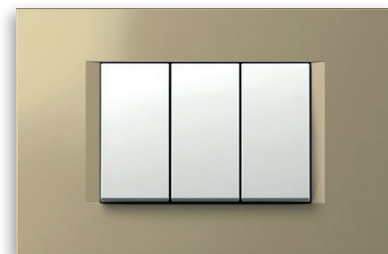

SG homoksárga  
*sand gold*



TI titán  
*titanium*

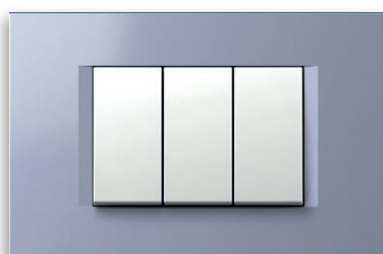

IB levendula  
*impulse blue*



AT antracit  
*anthracite*



NB éjfékete  
*night black*



SB matt fekete  
*soft touch black*

MODUL

SOFT



A lekerekített formák és lágy átmenetek lágytságot  
visznek otthonába.

*Rounded shapes and soft transitions bring softness into  
your home.*





MODUL

SOFT

PW

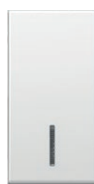

fényes fehér

*polar white*

MW



fehér matt

*matte white*

IW



csontfehér

*ivory white*

ES



matt ezüst

*elox silver*

AT



antracit

*anthracite*

SB

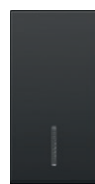

matt fekete

*soft touch  
black*



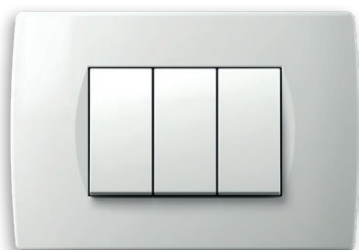

PW fényes fehér  
*polar white*

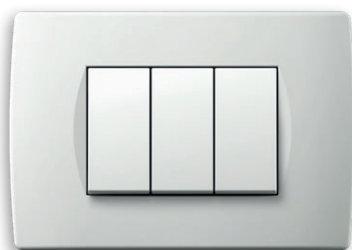

MW fehér matt  
*matte white*

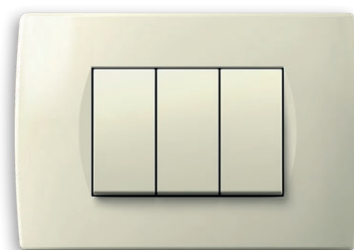

IW csontfehér  
*ivory white*



ES matt ezüst  
*elox silver*

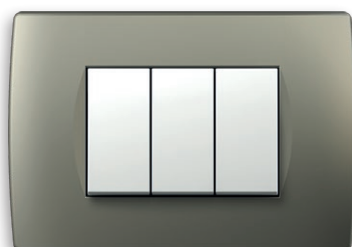

TI titán  
*titanium*



SG homoksárga  
*sand gold*



WW dió  
*walnut*



WE wenge  
*wenge*



AT antracit  
*anthracite*



NB éjfékete  
*night black*



SB matt fekete  
*soft touch black*

MODUL

PURE



Az egész hangulat teljességét a részletek adják ki. Hagyja, hogy a természet szebbé varázsolja az Ön helyiségét fából, üvegből és fémből készült dekorációs fedlapokkal.

*The details represent the completeness of the entire ambience. Let the nature enrich your space with decorative cover plates made of wood, glass and metal.*





MODUL

PURE

PW



fényes fehér

*polar white*

MW

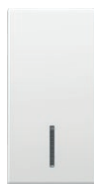

fehér matt

*matte white*

IW



csontfehér

*ivory white*

ES



matt ezüst

*elox silver*

AT

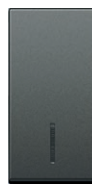

antracit

*anthracite*

SB

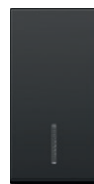

matt fekete

*soft touch  
black*

**üveg**  
*glass*



GL fehér  
*glass light*

**fém**  
*metal*



MH kovácsolt acél  
*hammered steel*

**fa**  
*wood*



WM juhar  
*maple*



GD fekete  
*glass dark*

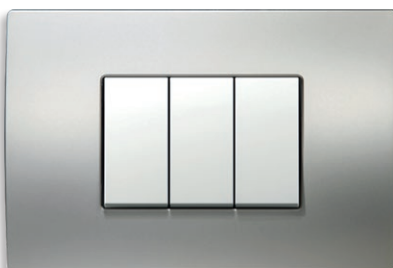

MS ezüst festésű  
*satin silver*



WB bambusz  
*bamboo*



MN nikkelfestésű  
*satin nickel*



WW dió  
*walnut*



ME maratott vas  
*etched iron*



WE wenge  
*wenge*

MODUL

EDGE

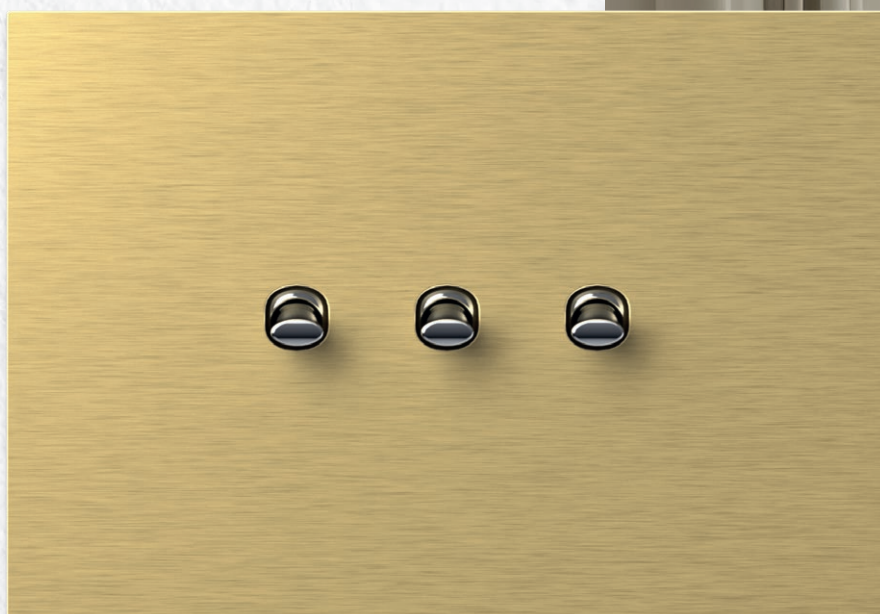

Az új, rangos termékcsalád olyan különleges érzékszervi és vizuális élményt kínál, amelyre még soha nem volt példa. Elég bátor, hogy kipróbálja?

*The new prestigious product line offers a special sensory and visual experience like no other before. Are you bold enough?*







MODUL

EDGE

PB



fekete

*black*

PA



antracit

*anthracite*

PG



arany

*gold*

PC



króm

*chrome*



**fém**  
*metal*

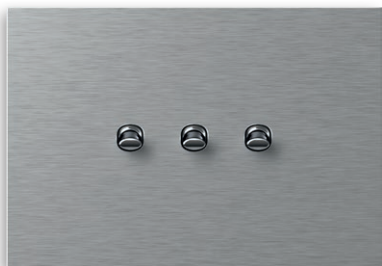

MA ezüst  
*silver*

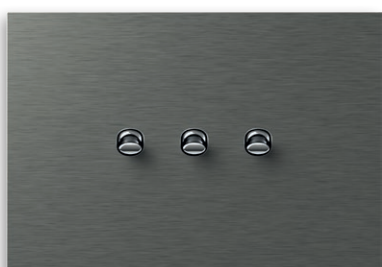
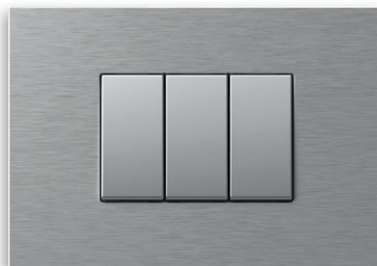

MT antracit  
*anthracite*

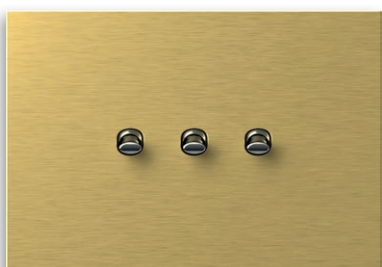
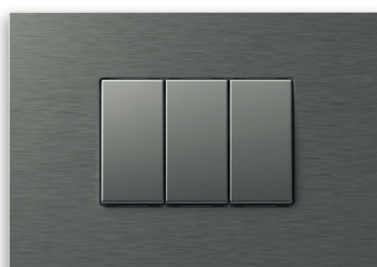

MZ arany  
*gold*

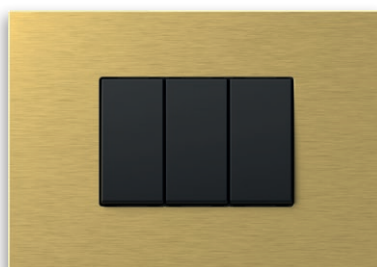

**üveg**  
*glass*



GL fehér  
*glass light*

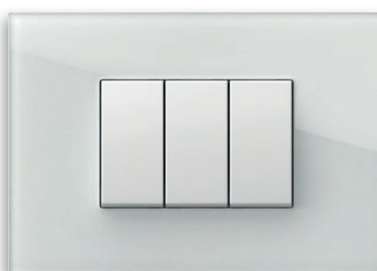

GD fekete  
*glass dark*



MODUL  
EDGE



Az üveg tisztasága révén a fény játékos könnyedséggel jelenhet meg az üvegből készült új EDGE dekorációs fedlapokon. A két kontrasztos szín még a legkifinomultabb ízlést is kielégíti.

*The purity of the glass allows the light to playfully manifest in the new EDGE glass decorative cover plates. The two contrast colours satisfy even the most sophisticated taste.*





**üveg**  
*glass*



**GL fehér**  
*glass light*



**GD fekete**  
*glass dark*

MODUL  
EDGE



Lenyűgöző kezelésének köszönhetően az alumínium új fényben ragyog – fémből készült EDGE dekorációs fedlapok. A három szín kiemelt figyelmet érdemel.

*Thanks to the impressive treatment, the aluminium shines with a new light – EDGE metal decorative cover plates. The three colours are worthy of your attention.*





**fém**  
*metal*



**MA** ezüst  
*silver*



**MT** antracit  
*anthracite*

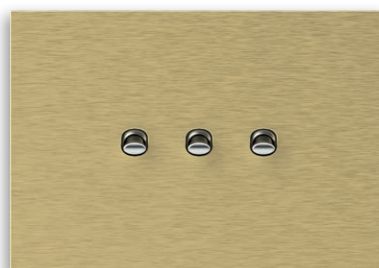

**MZ** arany  
*gold*

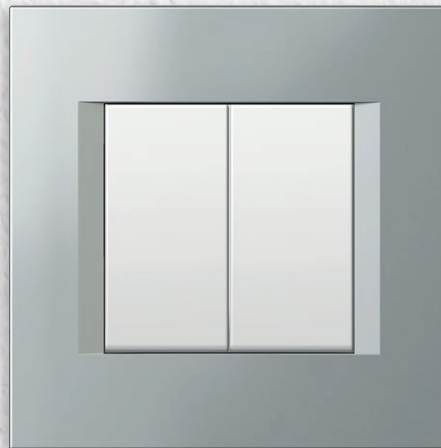

MODUL

-  LINE
-  SOFT
-  PURE
-  EDGE

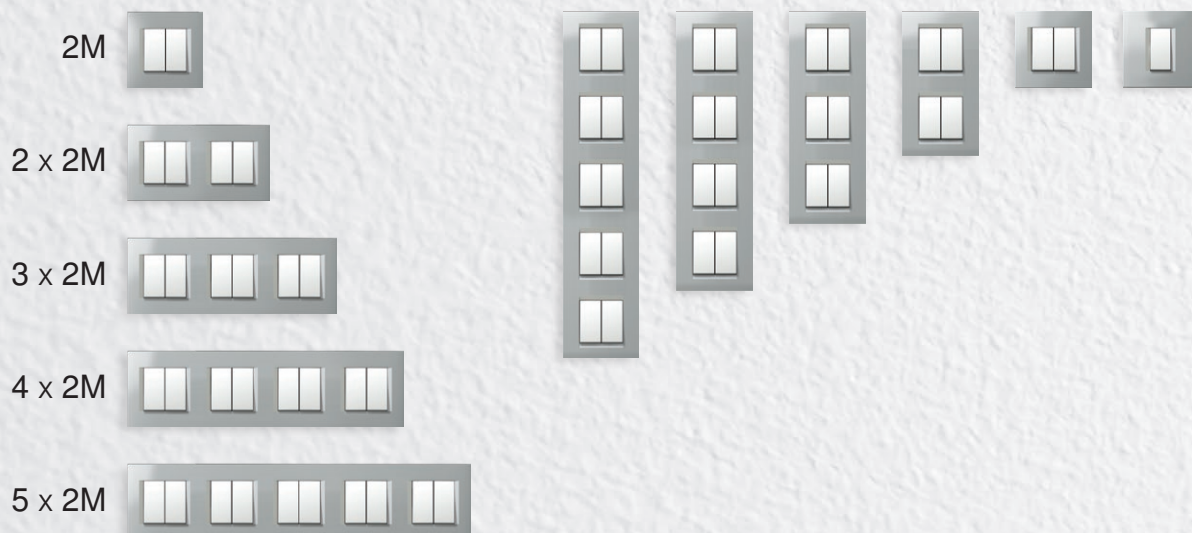
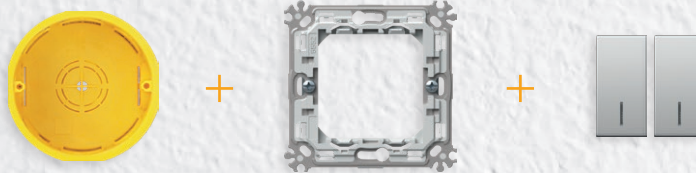

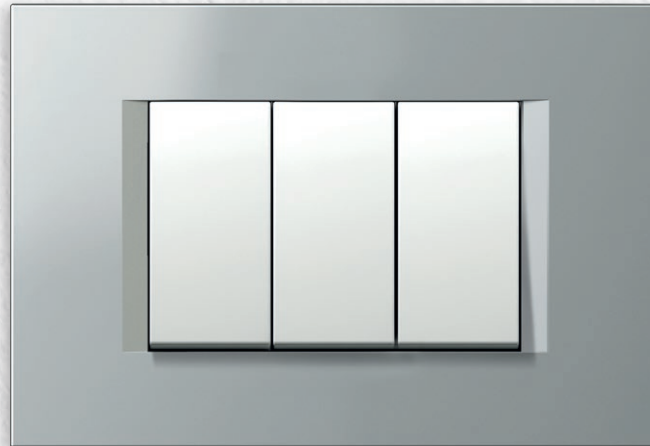

MODUL

- LINE
- SOFT
- PURE
- EDGE



2 x 7M

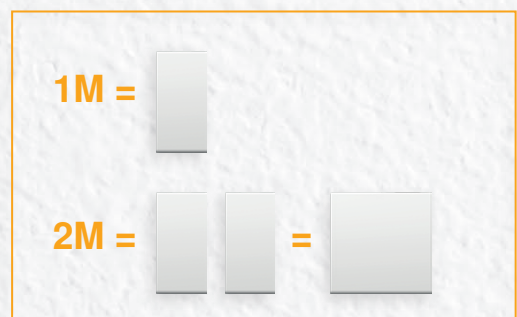

A funkciós elemek könnyedén beszerelhetők a rögzítőkeretbe. A beszerelési idő csökkentése érdekében „ki-/bepattintós” megoldást alkottunk meg. A csatlakozó érintkezők könnyedén elérhetők előlről.

The function elements are easily fitted inside the mounting frame.

The “klik-in, klik-out” solution we have developed for you will reduce installation time. The connection contacts are easily accessible from the front.

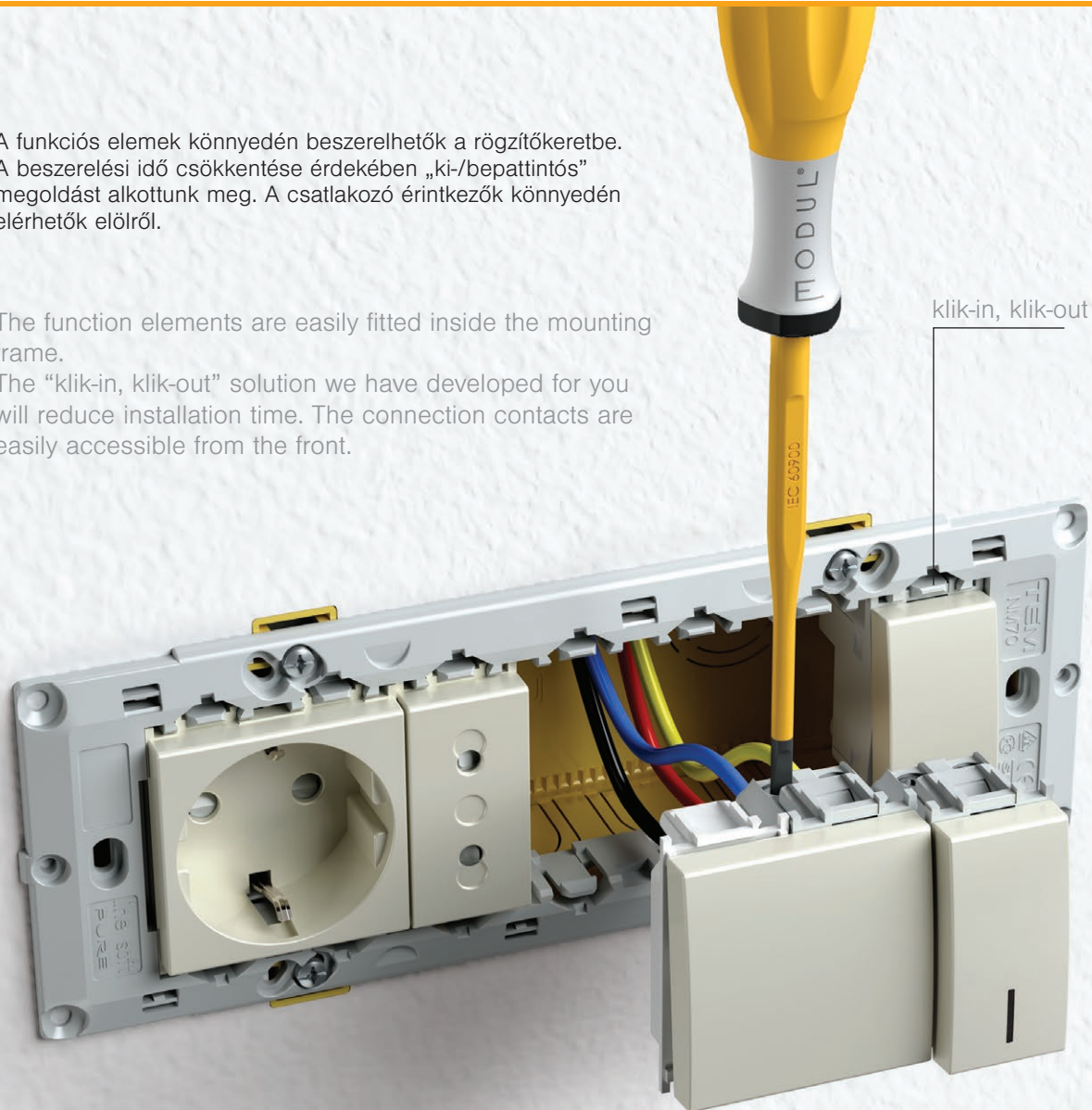



A Modul minden típusú falhoz ideális, továbbá hagyományos, üreges falhoz, illetve étonszerkezetekhez is használható. Beszerelése egyszerű, és lehetővé teszi a négyzetes vagy kerek dobozok megfelelő távolságban történő kombinálását. A felhasznált anyagok a legmagasabb szintű előírásoknak is megfelelnek.

The Modul is suitable for all wall types and can be used in conventional, hollow wall or concrete constructions. It is easy to install and enables you to combine rectangular or round boxes at the proper distances. The materials used are compliant with high standards.



tégla / brick



üreges fal / hollow wall



beton / concrete

A Modul számos lehetőséget tesz lehetővé még kerek dobozok esetén is. Vízszintesen vagy függőlegesen, egyedül vagy csoportban is kombinálhatók. A fém szerelőkeret kiváló stabilitást ad még nagy igénybevétel esetén is, és bármely dekoratív fedlaphoz alkalmas.

The Modul enables a many possibilities even with round boxes. You can combine them horizontally or vertically, individually or in groups. The metal mounting frame ensures excellent stability even with rough use and is suitable for any decorative cover plates.

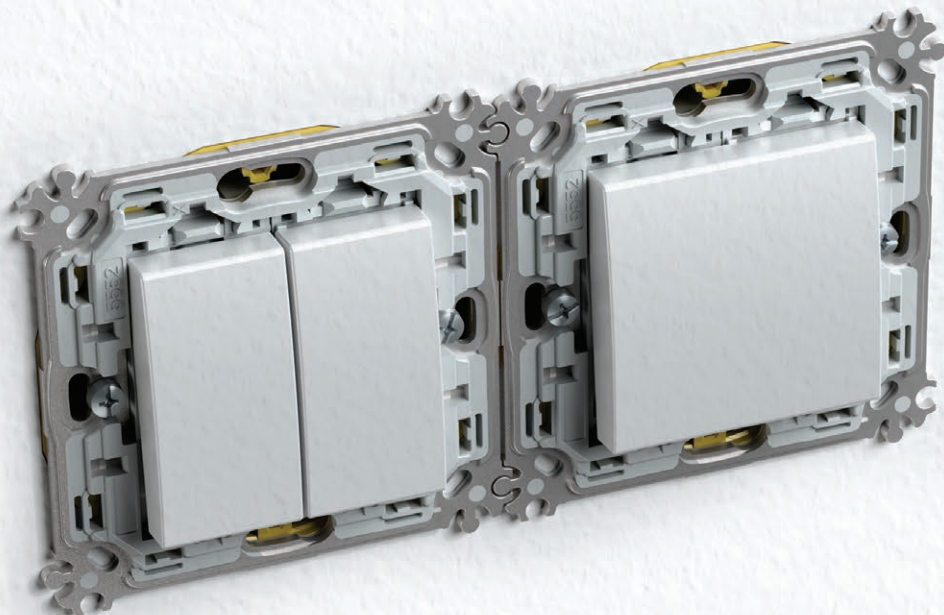



**PW**  
fényes fehér  
polar white



**MW**  
fehér matt  
matte white



**SB**  
matt fekete  
soft touch black



**AT**  
antracit  
anthracite



**ES**  
matt ezüst  
elox silver



**IW**  
csontfehér  
ivory white

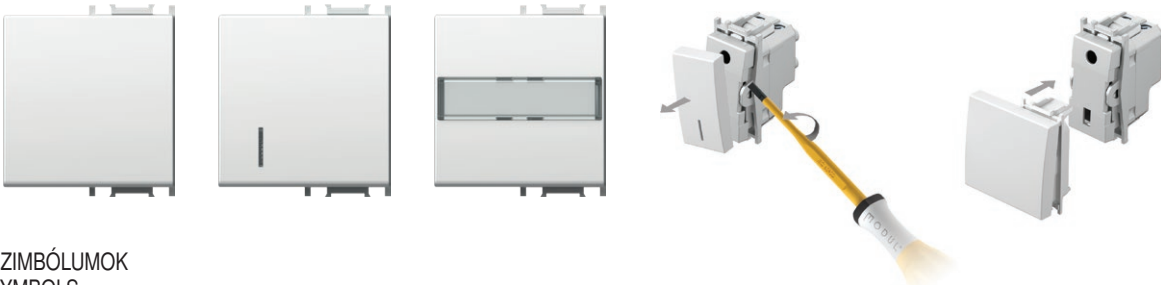

### SZIMBÓLUMOK SYMBOLS

01	02	03	04	05	06	07	08	09	10	11	12	13	14	20	21
22	23	24	25	26	27	28	29	30	31	32	33	34	35	36	37
38	39	40	41	42	43	44	45	46	47	48					

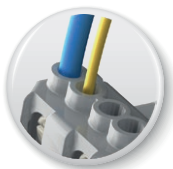
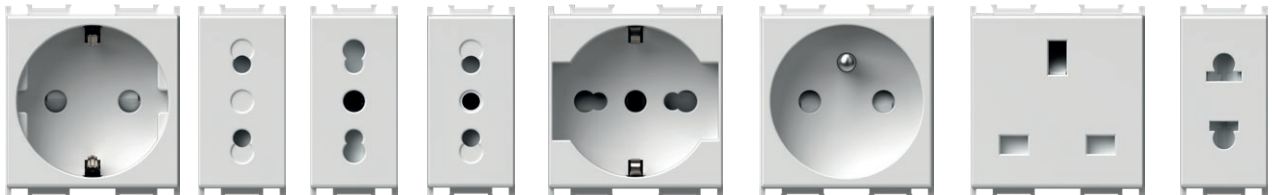

Megbízható csatlakozás még különféle méretű huzalok használata esetén is.

*Reliable connection even when different size of wires are used.*



Minden aljzat biztonsági rezesekkel van felszerelve, amely védelmet nyújt az áram alatt lévő érintkezők részére.

*All the sockets are equipped with a safety shutters assuring the protection to live contacts.*

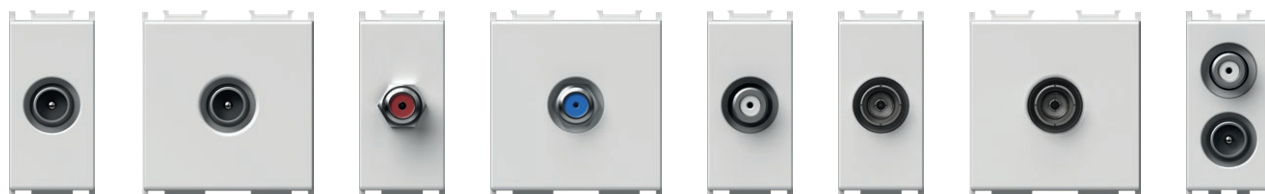
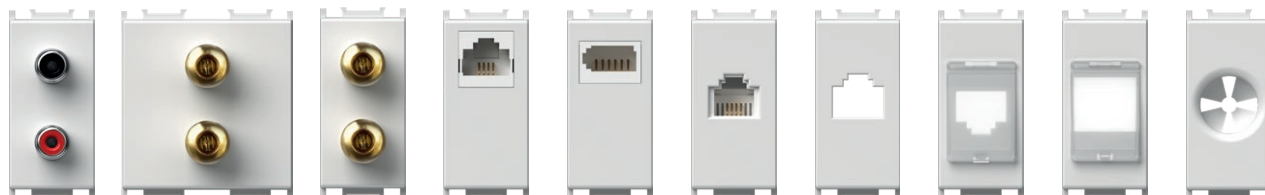

**IEC**  
**40.000**  
kapcsolók

A kapcsolók élettartama és kialakítása megfelel a nemzetközi előírásoknak.

*Long-life of switches and adequacy to the international standards.*

**16 AX**  
érintkezők

A kapcsoló az ezüstszegecses érintkezők révén rendkívül megbízható.

*The switch is highly reliable via its silver rivets contacts.*





## BIOPASS - ujjlenyomat alapú kapcsoló

*BIOPASS - fingerprint switch*

Kulcs nélküli nyitás.

*Keyless unlocking.*

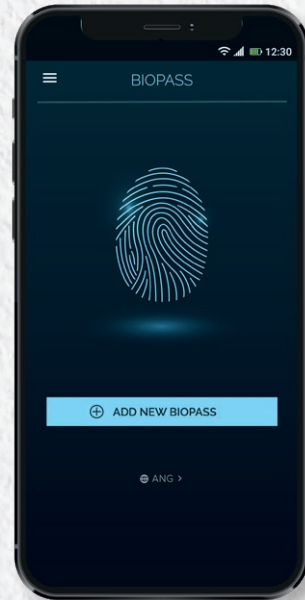

## MULTIMÉDIA

*MULTIMEDIA*

Multimédiás központ, aminek a segítségével több komponenst is összekapcsolhat egyetlen helyen.

*Multimedia center that allows you to connect a multiple number of components in one place.*



## TEGYE EGYEDIVÉ

MAKE IT UNIQUE

Válassza ki azt a világítási színt, és adja hozzá azt a kívánt grafikát, amely a helyiség hangulatához leginkább illik.

*Choose a illumination colour and add desired graphic to suit the ambience of your room.*

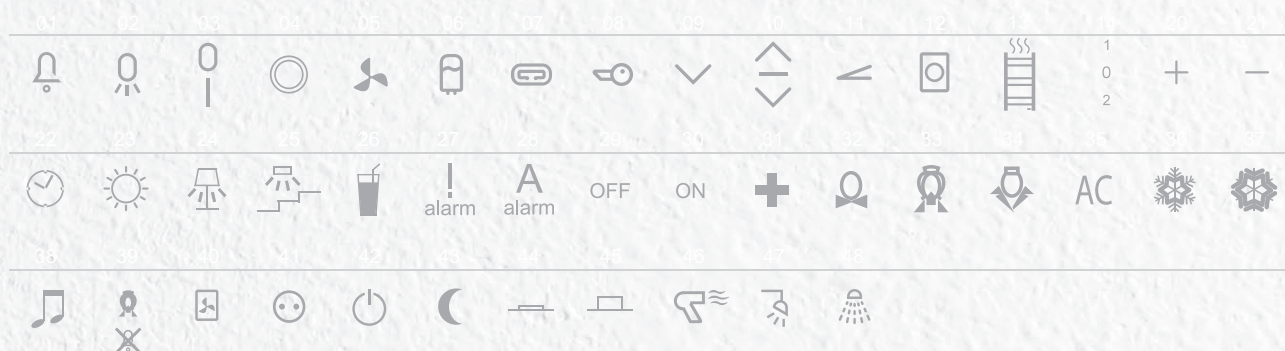

## SAJÁT ÍZLÉSE SZERINT

CREATE YOUR OWN

Nagy mennyiségű rendelés esetén a fedlapok és a funkcionális elemek az Ön által kiválasztott színben is kérhetők.

*When ordering large quantities, cover plates and function elements can be made in the colour of your choice.*

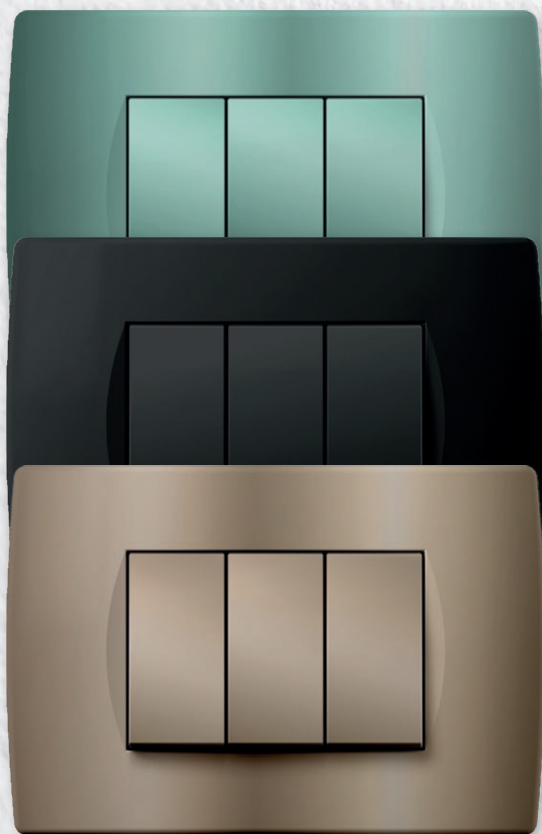





## TÖBBCÉLÚ IDŐZÍTŐ

MULTIPURPOSE TIMER SWITCH

4 az 1

- időzítő
- relé
- nyomógomb
- kapcsoló

4 in 1

- timer
- relay
- push button
- switch





15'  
ON/OFF

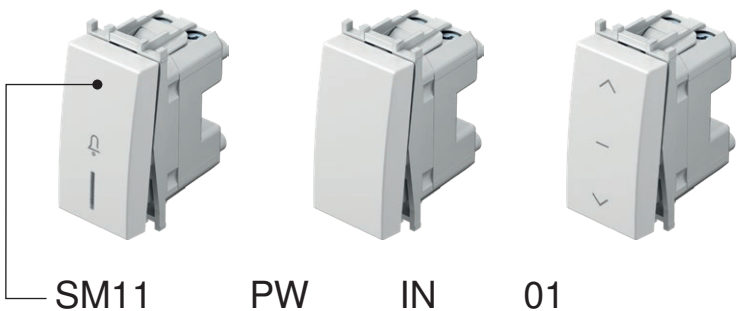

típus type	leírás description	műszaki adatok technical data	méret size	szín colour	1. opcionális adatok optional data 1	2. opcionális adatok optional data 2
SM10	EGYPÓLUSÚ KAPCSOLÓ SWITCH 1WAY	16AX 250V~	1M	<input type="checkbox"/> PW fényes fehér polar white	<input type="checkbox"/> NT semleges neutral	01
SM11	EGYPÓLUSÚ NYOMÓGOMB PUSH BUTTON 1WAY	16A 250V~	1M	<input type="checkbox"/> MW fehér matt matte white	<input type="checkbox"/> IN semleges indicator	02
SM12	EGYPÓLUSÚ KAPCSOLÓ SWITCH 1WAY	20A 250V~	1M	<input checked="" type="checkbox"/> SB matt fekete soft touch black		03
⋮	⋮	⋮	⋮	<input type="checkbox"/> AT antracit anthracite		
⋮	⋮	⋮	⋮	<input type="checkbox"/> ES matt ezüst elex silver		
⋮	⋮	⋮	⋮	<input type="checkbox"/> IW fényes krém ivory white		

EGYPÓLUSÚ KAPCSOLÓ – 16AX 250V~ 1M



SM10



- napcsoló billentyű nélkül
  - 16AX 250V~, típus: SM10
  - EN 60669-1 szabványnak megfelel
  - csavaros érintkezők 1,5-2,5 mm<sup>2</sup>
- SWITCH 1WAY 16AX 250V~ 1M
- switch without replaceable button
  - 16AX 250V~, type SM10
  - in accordance with EN 60669-1
  - screw contacts 1.5-2.5mm<sup>2</sup>

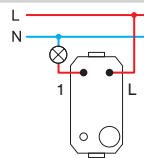

EGYPÓLUSÚ NYOMÓGOMB – 16AX 250V~ 1M



SM11



- nyomógomb billentyű nélkül
  - 16A 250V~, típus: SM11
  - EN 60669-1 szabványnak megfelel
  - csavaros érintkezők 1,5-2,5 mm<sup>2</sup>
- PUSH BUTTON 1WAY 16A 250V~ 1M
- push button without replaceable button
  - 16A 250V~, type SM11
  - in accordance with EN 60669-1
  - screw contacts 1.5-2.5mm<sup>2</sup>

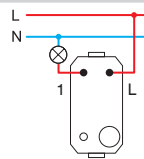

EGYPÓLUSÚ KAPCSOLÓ – 20 A; 250 V~; 1 M



SM12



- kapcsoló billentyű nélkül
  - 20A 250V~, típus: SM12
  - EN 60669-1 szabványnak megfelel
  - csavaros érintkezők 1,5-2,5 mm<sup>2</sup>
- SWITCH 1WAY 20A 250V~ 1M
- switch without replaceable button
  - 20A 250V~, type SM12
  - in accordance with EN 60669-1
  - screw contacts 1.5-2.5mm<sup>2</sup>

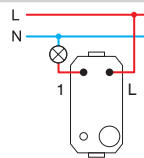

KÉT PÓLUSÚ KAPCSOLÓ – 16AX 250V~ 1M



SM20

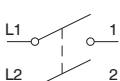

- kapcsoló billentyű nélkül
  - 16AX 250V~, típus: SM20
  - EN 60669-1 szabványnak megfelel
  - csavaros érintkezők 1,5-2,5 mm<sup>2</sup>
  - csak TM15 gombbal való kombináció esetén
- SWITCH 2POLE 16AX 250V~ 1M
- switch without replaceable button
  - 16AX 250V~, type SM20
  - in accordance with EN 60669-1
  - screw contacts 1.5-2.5mm<sup>2</sup>
  - only in combination with button TM15

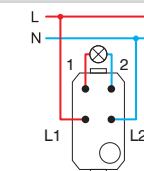

ZSALUKAPCSOLÓ – 1-0-2; 16 AX; 250 V~; 1 M



SM40



- kapcsoló billentyű nélkül
  - 16AX 250V~, típus: SM40
  - EN 60669-1 szabványnak megfelel
  - csavaros érintkezők 1,5-2,5 mm<sup>2</sup>
- SWITCH SHUTTERS 1-0-2 16AX 250V~ 1M*
- switch without replaceable button
  - 16AX 250V~, type SM40
  - in accordance with EN 60669-1
  - screw contacts 1.5-2.5mm<sup>2</sup>

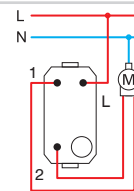

ZSALUNYOMÓGOMB – 1-0-2; 16 A; 250 V~; 1 M



SM41

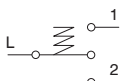

- nyomógomb billentyű nélkül
  - 16A 250V~, típus: SM41
  - EN 60669-1 szabványnak megfelel
  - csavaros érintkezők 1,5-2,5 mm<sup>2</sup>
- PUSH BUTTON SHUTTERS 1-0-2 16A 250V~ 1M*
- push button without replaceable button
  - 16A 250V~, type SM41
  - in accordance with EN 60669-1
  - screw contacts 1.5-2.5mm<sup>2</sup>

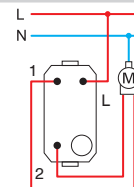

VÁLTÓ KAPCSOLÓ – 16AX 250V~ 1M



SM60

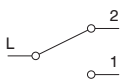

- kapcsoló billentyű nélkül
  - 16AX 250V~, típus: SM60
  - EN 60669-1 szabványnak megfelel
  - csavaros érintkezők 1,5-2,5 mm<sup>2</sup>
- SWITCH 2WAY 16AX 250V~ 1M*
- switch without replaceable button
  - 16AX 250V~, type SM60
  - in accordance with EN 60669-1
  - screw contacts 1.5-2.5mm<sup>2</sup>

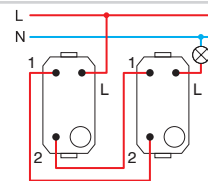

VÁLTÓ NYOMÓGOMB 16A 250 V~ 1M



SM61

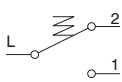

- nyomógomb billentyű nélkül
  - 16A 250V~, típus: SM61
  - EN 60669-1 szabványnak megfelel
  - csavaros érintkezők 1,5-2,5 mm<sup>2</sup>
- PUSH BUTTON 2WAY 16A 250V~ 1M*
- push button without replaceable button
  - 16A 250V~, type SM61
  - in accordance with EN 60669-1
  - screw contacts 1.5-2.5mm<sup>2</sup>

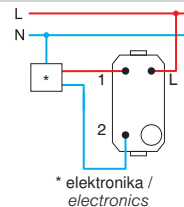

KERESZTKAPCSOLÓ – 16AX 250V~ 1M



SM70



- kapcsoló billentyű nélkül
  - 16AX 250V~, típus: SM70
  - EN 60669-1 szabványnak megfelel
  - csavaros érintkezők 1,5-2,5 mm<sup>2</sup>
- SWITCH INTERMEDIATE 16AX 250V~ 1M*
- switch without replaceable button
  - 16AX 250V~, type SM70
  - in accordance with EN 60669-1
  - screw contacts 1.5-2.5mm<sup>2</sup>

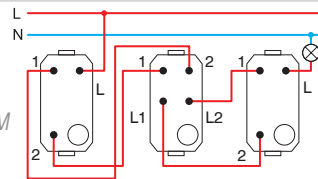

1M = 22,5 x 45  
2M = 45 x 45

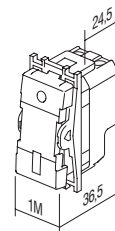
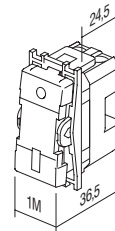



PW fényes fehér  
*polar white*



SB matt fekete  
*soft touch black*



AT antracit  
*anthracite*



ES matt ezüst  
*elox silver*



IW fényes krém  
*ivory white*

MW fehér matt  
*matte white*

EGYPÓLUSÚ KAPCSOLÓ – 16AX 250V~ 1M

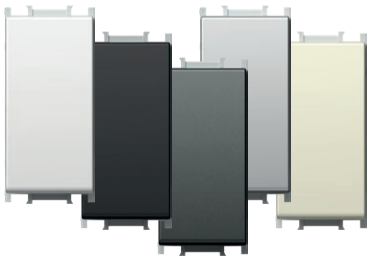

- SM10PW
  - SM10MW
  - SM10SB
  - SM10AT
  - SM10ES
  - SM10IW
- 16AX 250V~, típus: SM10  
- EN 60669-1 szabványnak megfelel  
- csavaros érintkezők 1,5-2,5 mm<sup>2</sup>  
- cserélhető billentyű
- SWITCH 1WAY 16AX 250V~ 1M*  
- 16AX 250V~, type SM10  
- in accordance with EN 60669-1  
- screw contacts 1.5-2.5 mm<sup>2</sup>  
- replaceable button



EGYPÓLUSÚ KAPCSOLÓ 16 AX 250 V~ 1M \_\_ IN



- SM10PWIN
  - SM10MWIN
  - SM10SBIN
  - SM10ATIN
  - SM10ESIN
  - SM10IWIN
- IN jelzőlámpa  
- 16AX 250V~, típus: SM10  
- EN 60669-1 szabványnak megfelel  
- csavaros érintkezők 1,5-2,5 mm<sup>2</sup>  
- nem tartalmaz lámpát  
- cserélhető billentyű
- SWITCH 1WAY 16AX 250V~ 1M \_\_ IN*  
- IN indicator  
- 16AX 250V~, type SM10  
- in accordance with EN 60669-1  
- screw contacts 1.5-2.5 mm<sup>2</sup>  
- lamp is not included  
- replaceable button



EGYPÓLUSÚ NYOMÓGOMB 16A 250 V~ 1M



- SM11PW
  - SM11MW
  - SM11SB
  - SM11AT
  - SM11ES
  - SM11IW
- 16A 250V~, típus: SM11  
- EN 60669-1 szabványnak megfelel  
- csavaros érintkezők 1,5-2,5 mm<sup>2</sup>  
- cserélhető billentyű
- PUSH BUTTON 1WAY 16A 250V~ 1M*  
- 16A 250V~, type SM11  
- in accordance with EN 60669-1  
- screw contacts 1.5-2.5 mm<sup>2</sup>  
- replaceable button



EGYPÓLUSÚ NYOMÓGOMB 16A 250 V~1M \_\_ IN 01



- SM11PWIN01
  - SM11MWIN01
  - SM11SBIN01
  - SM11ATIN01
  - SM11ESIN01
  - SM11IWIN01
- IN 01 jelzőcsengő  
- 16A 250V~, típus: SM11  
- EN 60669-1 szabványnak megfelel  
- csavaros érintkezők 1,5-2,5 mm<sup>2</sup>  
- nem tartalmaz lámpát  
- cserélhető billentyű
- PUSH BUTTON 1WAY 16A 250V~ 1M \_\_ IN 01*  
- IN 01 indicator bell  
- 16A 250V~, type SM11  
- in accordance with EN 60669-1  
- screw contacts 1.5-2.5 mm<sup>2</sup>  
- lamp is not included  
- replaceable button



## EGYPÓLUSÚ NYOMÓGOMB 16A 250 V~1M \_\_ IN 02



- SM11PWIN02 - IN 02 jelzőlámpa
- SM11MWIN02 - 16A 250V~, típus: SM11
- SM11SBIN02 - EN 60669-1 szabványnak megfelel
- SM11ATIN02 - csavaros érintkezők 1,5-2,5 mm<sup>2</sup>
- SM11ESIN02 - nem tartalmaz lámpát
- SM11IWIN02 - cserélhető billentyű

*PUSH BUTTON 1WAY 16A 250V~ 1M \_\_ IN 02*

- IN 02 indicator light
- 16A 250V~, type SM11
- in accordance with EN 60669-1
- screw contacts 1.5-2.5 mm<sup>2</sup>
- lamp is not included
- replaceable button



## KÉT PÓLUSÚ KAPCSOLÓ – 16 AX; 250 V~; 1 M \_\_ NT 03



- SM20PWNT03 - NT 03 semleges 0-1
- SM20MWNT03 - 16AX 250V~, típus: SM20
- SM20SBNT03 - EN 60669-1 szabványnak megfelel
- SM20ATNT03 - csavaros érintkezők 1,5-2,5 mm<sup>2</sup>
- SM20ESNT03 - nem tartalmaz lámpát
- SM20IWNNT03 - cserélhető billentyű

*SWITCH 2POLE 16AX 250V~ 1M \_\_ NT 03*

- NT 03 neutral 0-1
- 16AX 250V~, type SM20
- in accordance with EN 60669-1
- screw contacts 1.5-2.5 mm<sup>2</sup>
- replaceable button



## KÉT PÓLUSÚ KAPCSOLÓ 16 AX 250 V~ 1M \_\_ IN



- SM20PWIN - IN jelzőlámpa
- SM20MWIN - 16AX 250V~, típus: SM20
- SM20SBIN - EN 60669-1 szabványnak megfelel
- SM20ATIN - csavaros érintkezők 1,5-2,5 mm<sup>2</sup>
- SM20ESIN - nem tartalmaz lámpát
- SM20IWIN - cserélhető billentyű

*SWITCH 2POLE 16AX 250V~ 1M \_\_ IN*

- IN indicator
- 16AX 250V~, type SM20
- in accordance with EN 60669-1
- screw contacts 1.5-2.5 mm<sup>2</sup>
- lamp is not included
- replaceable button



## ZSALUKAPCSOLÓ – 1-0-2; 16 AX; 250 V~; 1 M \_\_ NT 10

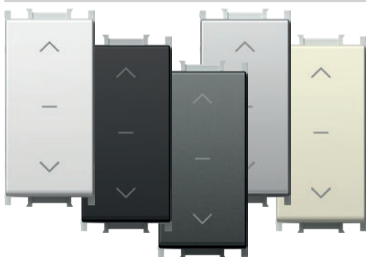

- SM40PWNT10 - NT 10 semleges 1-0-2
- SM40MWNT10 - 16AX 250V~, típus: SM40
- SM40SBNT10 - EN 60669-1 szabványnak megfelel
- SM40ATNT10 - csavaros érintkezők 1,5-2,5 mm<sup>2</sup>
- SM40ESNT10 - nem tartalmaz lámpát
- SM40IWNNT10 - cserélhető billentyű

*SWITCH SHUTTERS 1-0-2 16AX 250V~ 1M \_\_ NT 10*

- NT 10 neutral 1-0-2
- 16AX 250V~, type SM40
- in accordance with EN 60669-1
- screw contacts 1.5-2.5mm<sup>2</sup>
- replaceable button



## ZSALUNYOMÓGOMB – 1-0-2; 16 A; 250 V~; 1 M \_\_ NT 10

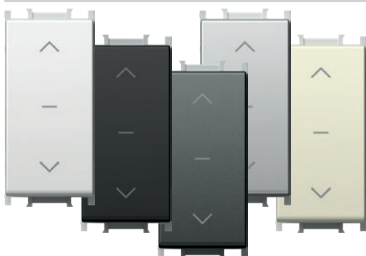

- SM41PWNT10 - NT 10 semleges 1-0-2
- SM41MWNT10 - 16A 250V~, típus: SM41
- SM41SBNT10 - EN 60669-1 szabványnak megfelel
- SM41ATNT10 - csavaros érintkezők 1,5-2,5 mm<sup>2</sup>
- SM41ESNT10 - nem tartalmaz lámpát
- SM41IWNNT10 - cserélhető billentyű

*PUSH BUTTON SHUTTERS 1-0-2 16A 250V~ 1M \_\_ NT 10*

- NT 10 neutral 1-0-2
- 16A 250V~, type SM41
- in accordance with EN 60669-1
- screw contacts 1.5-2.5mm<sup>2</sup>
- replaceable button



## VÁLTÓ KAPCSOLÓ – 16AX 250V~ 1M

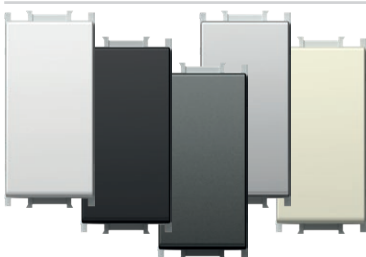

- SM60PW - 16AX 250V~, típus: SM60
- SM60MW - EN 60669-1 szabványnak megfelel
- SM60SB - csavaros érintkezők 1,5-2,5 mm<sup>2</sup>
- SM60AT - cserélhető billentyű
- SM60ES
- SM60IW

*SWITCH 2WAY 16AX 250V~ 1M*

- 16AX 250V~, type SM60
- in accordance with EN 60669-1
- screw contacts 1.5-2.5 mm<sup>2</sup>
- replaceable button



### VÁLTÓ NYOMÓGOMB 16A 250 V~ 1M



- SM61PW
- SM61MW
- SM61SB
- SM61AT
- SM61ES
- SM61IW

- 16A 250V~, típus: SM61  
 - EN 60669-1 szabványnak megfelel  
 - csavaros érintkezők 1,5-2,5 mm<sup>2</sup>  
 - cserélhető billentyű

#### *PUSH BUTTON 2WAY 16A 250V~ 1M*

- 16A 250V~, type SM61  
 - in accordance with EN 60669-1  
 - screw contacts 1.5-2.5 mm<sup>2</sup>  
 - replaceable button



### HÚZÓKAPCSOLÓ – 16 A; 250 V~; 1 M \_\_ CD



- SM62PWCD
- SM62MWCD
- SM62SBCD
- SM62ATCD
- SM62ESCD
- SM62IWCD

- CD kijelző+kábel  
 - kábelhossz: 1,5 m  
 - 16A 250V~, típus: SM62  
 - EN 60669-1 szabványnak megfelel  
 - csavaros érintkezők 1,5-2,5 mm<sup>2</sup>

#### *PUSH BUTTON 2WAY WITH CORD 16A 250V~ 1M \_\_ CD*

- CD indicator+cord  
 - cord lenght 1.5m  
 - 16A 250V~, type SM62  
 - in accordance with EN 60669-1  
 - screw contacts 1.5-2.5 mm<sup>2</sup>



### KERESZTKAPCSOLÓ – 16AX 250V~ 1M



- SM70PW
- SM70MW
- SM70SB
- SM70AT
- SM70ES
- SM70IW

- 16AX 250V~, típus: SM70  
 - EN 60669-1 szabványnak megfelel  
 - csavaros érintkezők 1,5-2,5 mm<sup>2</sup>  
 - cserélhető billentyű

#### *SWITCH INTERMEDIATE 16AX 250V~ 1M*

- 16AX 250V~, type SM70  
 - in accordance with EN 60669-1  
 - screw contacts 1.5-2.5 mm<sup>2</sup>  
 - replaceable button



1M = 22,5 x 45  
 2M = 45 x 45

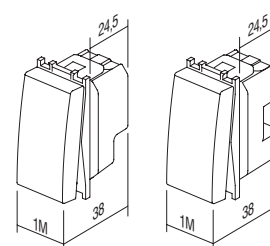



## B U T T O N S T M

típus type	leírás description	méret size	szín colour	1. opcionális adatok optional data 1	2. opcionális adatok optional data 2
TM11	BILLENTYŰ BUTTON	1M	<input type="checkbox"/> PW fényes fehér polar white	NT semleges neutral	01
TM12	BILLENTYŰ BUTTON	2M	<input type="checkbox"/> MW fehér matt matte white	IN jelzőlámpa indicator	02
TM21	VAKMODUL BLANK	1M	<input checked="" type="checkbox"/> SB matt fekete soft touch black		03
...	...	...	<input type="checkbox"/> AT antracit anthracite		
...	...	...	<input type="checkbox"/> ES matt ezüst elox silver		
...	...	...	<input type="checkbox"/> IW fényes krém ivory white		

## 1M BILLENTYŰ



- TM11PW
- TM11MW
- TM11SB
- TM11AT
- TM11ES
- TM11IW

- cserélhető 1M billentyű  
- EN 60669-1 szabványnak megfelel  
**BUTTON 1M**  
- replaceable button 1M  
- in accordance with EN 60669-1



## 1M JELZŐFÉNYES BILLENTYŰ



- TM11PWIN
- TM11MWIN
- TM11SBIN
- TM11ATIN
- TM11ESIN
- TM11IWIN

- cserélhető 1M billentyű  
- EN 60669-1 szabványnak megfelel  
**BUTTON 1M INDICATOR**  
- replaceable button 1M  
- in accordance with EN 60669-1



## 2M BILLENTYŰ

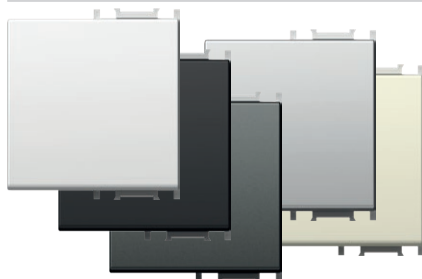

- TM12PW
- TM12MW
- TM12SB
- TM12AT
- TM12ES
- TM12IW

- serélhető 2M billentyű  
- kapcsoló vagy nyomógomb  
átalakításra 1M - 2M méretben  
- EN 60669-1 szabványnak megfelel  
**BUTTON 2M**  
- replaceable button 2M with button carrier  
- to upgrade switch or push button  
from size 1M to size 2M  
- in accordance with EN 60669-1



## 2M JELZŐFÉNYES BILLENTYŰ

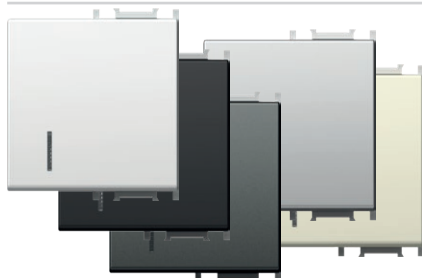

- TM12PWIN
- TM12MWIN
- TM12SBIN
- TM12ATIN
- TM12ESIN
- TM12IWIN

- serélhető 2M billentyű  
- kapcsoló vagy nyomógomb  
átalakításra 1M - 2M méretben  
- EN 60669-1 szabványnak megfelel  
**BUTTON 2M INDICATOR**  
- replaceable button 2M with button carrier  
- to upgrade switch or push button  
from size 1M to size 2M  
- in accordance with EN 60669-1



### 2M BILLENTYŰ JELŐLŐTÁBLÁVAL

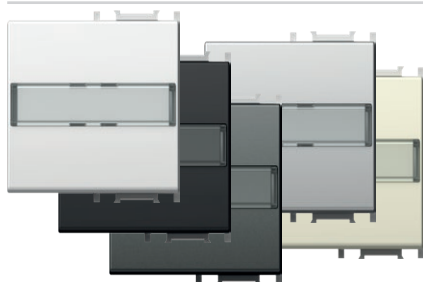

- TM13PWIL
- TM13MWIL
- TM13SBIL
- TM13ATIL
- TM13ESIL
- TM13IWIL

- serélhető 2M billentyű
- kapcsoló vagy nyomógomb 1M méretről 2M méretre való átalakításához
- EN 60669-1 szabványnak megfelel

*BUTTON 2M WITH INSCRIPTION PLATE*  
 - replaceable button 2M with button carrier  
 - to upgrade switch or push button from size 1M to size 2M  
 - in accordance with EN 60669-1



### 1M BILLENTYŰ I-O JELZÉSSEL

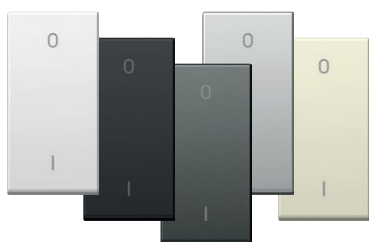

- TM15PW
- TM15MW
- TM15SB
- TM15AT
- TM15ES
- TM15IW

- cserélhető 1M billentyű
- csak SM20-as mechanizmussal való kombináció esetén
- EN 60669-1 szabványnak megfelel

*BUTTON 1M 2POLE*  
 - replaceable button 1M  
 - only in combination with mechanism SM20  
 - in accordance with EN 60669-1



### 1M VAKMODUL

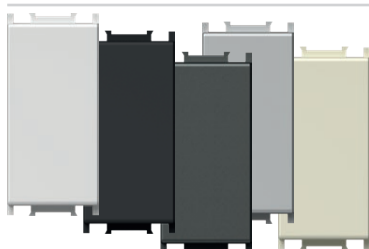

- TM21PW
- TM21MW
- TM21SB
- TM21AT
- TM21ES
- TM21IW

- vakmodul modul az üres területek feltöltéséhez
- EN 60669-1 szabványnak megfelel

*BLANK 1M*  
 - blank modul to fill up empty spaces  
 - in accordance with EN 60669-1



### 2M VAKMODUL



- TM22PW
- TM22MW
- TM22SB
- TM22AT
- TM22ES
- TM22IW

- vakmodul modul az üres területek feltöltéséhez
- EN 60669-1 szabványnak megfelel

*BLANK 2M*  
 - blank modul to fill up empty spaces  
 - in accordance with EN 60669-1



### KÁBELKIMENET – 1M

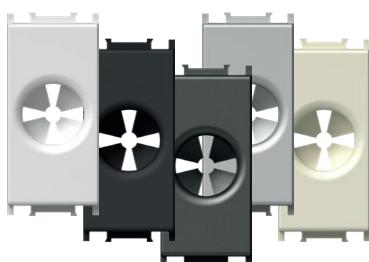

- TM31PW
- TM31MW
- TM31SB
- TM31AT
- TM31ES
- TM31IW

- kimenet kábelhez
- megfelel az EN-60669-1 szabványnak

*CABLE OUTLET 1M*  
 - outlet for cable  
 - in accordance with EN-60669-1



1M = 22,5 x 45  
 2M = 45 x 45



TM11  
 TM15

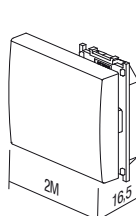

TM12  
 TM13

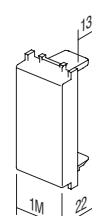

TM21

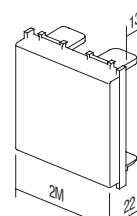

TM22

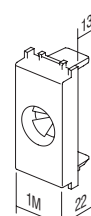

TM31

BUTTONS T M

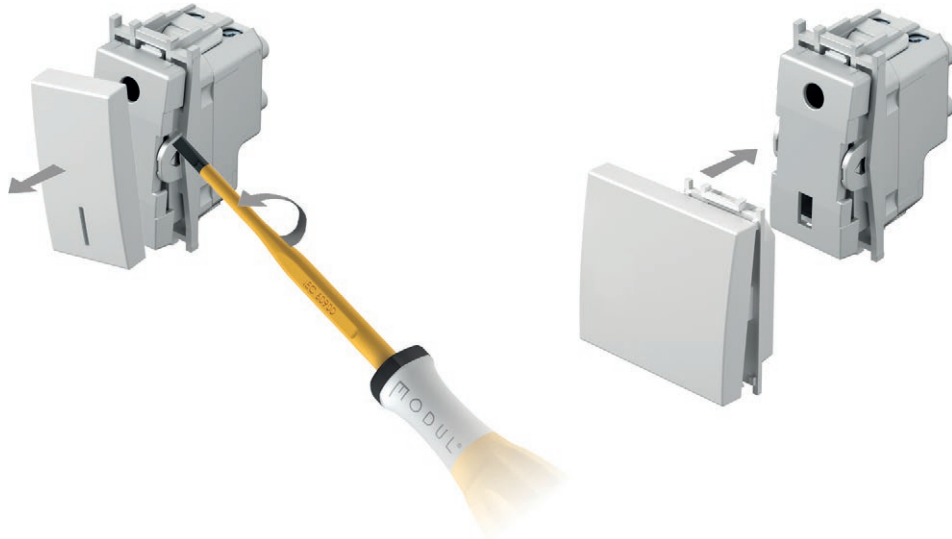

LÉZERNYOMAT A GOMBOKON

- a megjelölt helyeken bármilyen grafikájú lézernyomat
- szabványos szimbólumok a készletről, más nyomatok rendelésre

LASER PRINT ON BUTTONS  
 - laser print of any graphics on marked locations  
 - standard symbols from stock, other on request

1M

A
B
C

2M

A	D	G
B	E	H
C	F	I

SZIMBÓLUMOK

SYMBOLS

01	02	03	04	05	06	07	08	09	10	11	12	13	14	20	21
													1	+	-
22	23	24	25	26	27	28	29	30	31	32	33	34	35	36	37
					alarm	alarm	OFF	ON	+				AC		
38	39	40	41	42	43	44	45	46	47	48					

SZABVÁNYOS SZIMBÓLUMOK

STANDARD SYMBOLS

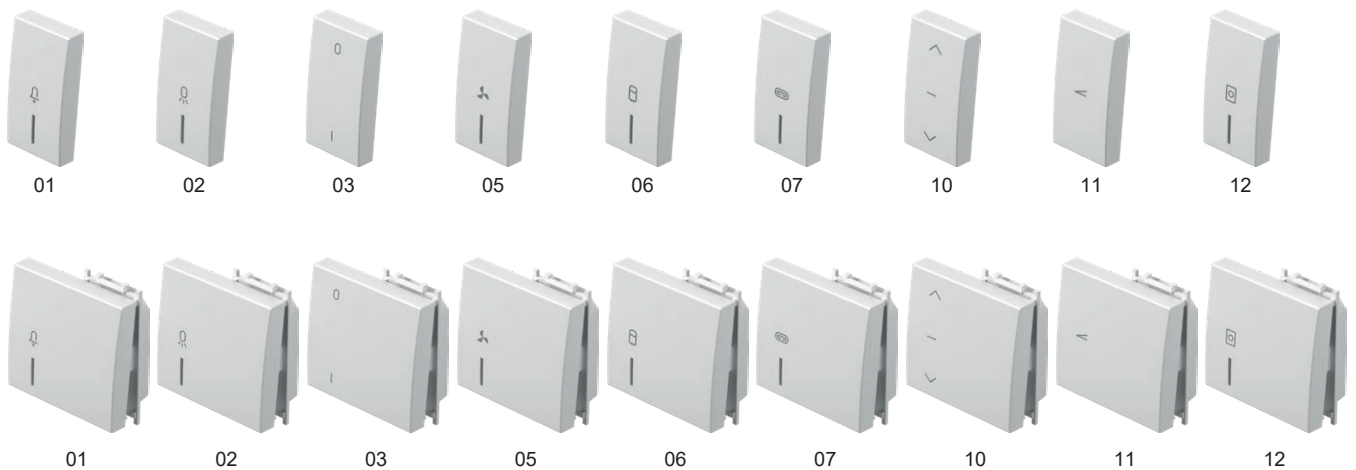

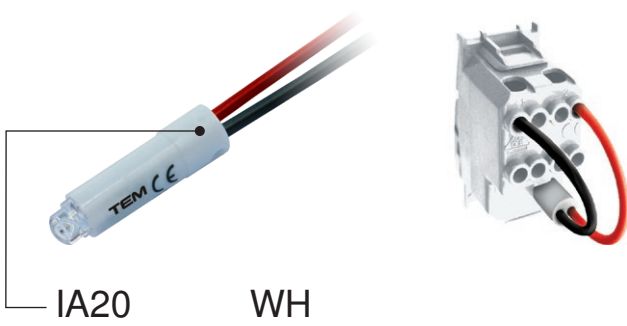

típus type	leírás description	műszaki adatok technical data	szín colour
IA10	GLIMLÁMPA NEON LAMP	230V~ 0,34W	<input type="checkbox"/> WH fehér white
IA20	LED JELZÉS LED SIGNALLING UNIT	230V~ AC/DC 0,40W	<input checked="" type="checkbox"/> BL kék blue
IA21	LED JELZÉS LED SIGNALLING UNIT	24V AC/DC 0,20W	<input checked="" type="checkbox"/> RD piros red
·	·	·	<input checked="" type="checkbox"/> GR zöld green
·	·	·	<input checked="" type="checkbox"/> OR narancssárga orange

GLIMLÁMPA 230V~ 0,34W

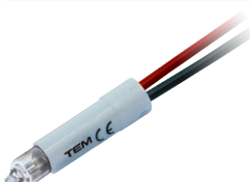

IA100OR

- valaminek a jelzésére, jelzésre vagy állandó, folyamatos jelzéshez
- jelzőfényes gombbal való kombinálásra

NEON LAMP 230V~ 0,34W

- for indication, signalling or permanent signalling
- in combination with a button featuring an indicator

LED JELZÉS 230V~ AC/DC 0,40W

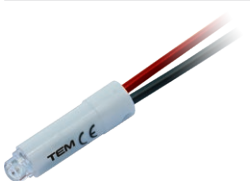

IA20WH  
 IA20GR  
 IA20RD  
 IA20BL

- valaminek a jelzésére, jelzésre vagy állandó, folyamatos jelzéshez
- jelzőfényes gombbal való kombinálásra

LED SIGNALLING UNIT 230V AC/DC 0,40W

- for indication, signalling or permanent signalling
- in combination with a button featuring an indicator

LED JELZÉS 24V~ AC/DC 0,20W

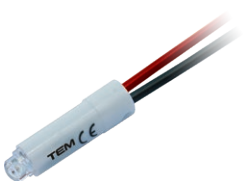

IA21WH  
 IA21RD

- valaminek a jelzésére, jelzésre vagy állandó, folyamatos jelzéshez
- jelzőfényes gombbal való kombinálásra

LED SIGNALLING UNIT LAMP 24V AC/DC 0,20W

- for indication, signalling or permanent signalling
- in combination with a button featuring an indicator

LED JELZÉS 12V~ AC/DC 0,10W

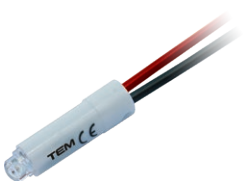

IA22WH  
 IA22RD

- valaminek a jelzésére, jelzésre vagy állandó, folyamatos jelzéshez
- jelzőfényes gombbal való kombinálásra

LED SIGNALLING UNIT 12V AC/DC 0,10W

- for indication, signalling or permanent signalling
- in combination with a button featuring an indicator

RC ÁRAMKÖR 250V~



IA50

- RC áramkör a LED lámpák működési ingadozásainak megelőzéséhez
- Több lámpához való RC áramkör párhuzamosan egymáshoz kapcsolható
- 0,1 µF, 100 Ω, 250V~

RC CIRCUIT 250V~

- RC circuit to eliminate disturbances in the operation of LED lamps
- parallel connections of more RC circuits with lamps are possible
- 0,1 µF, 100 Ω, 250V~

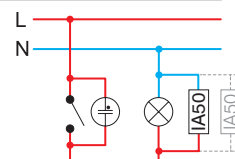

## S I G N A L I Z A T I O N I A

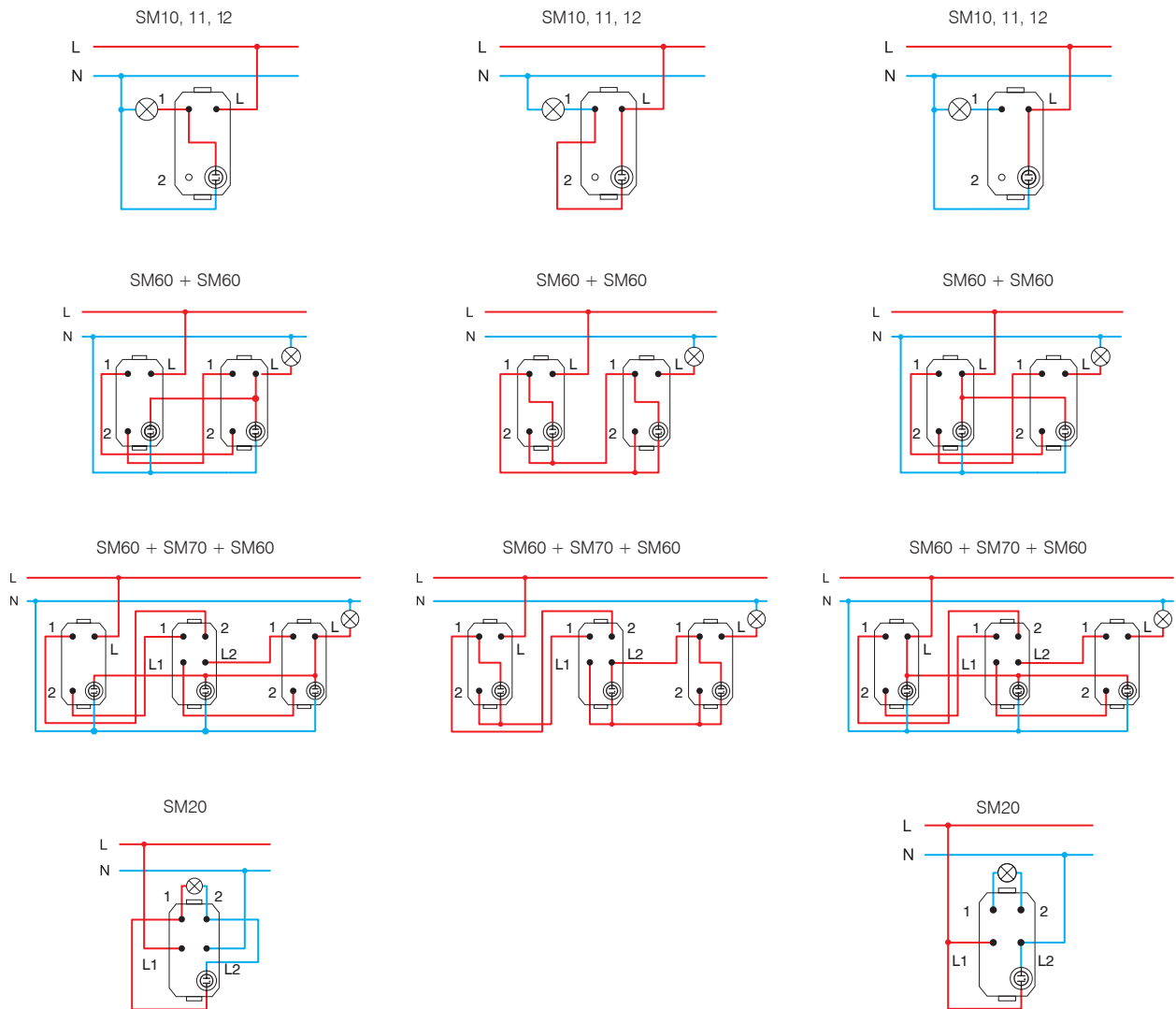
jelzés /  
Indication\* jelzés /  
SignalizationÁllandó jelzés /  
Permanent signalling

\* energiatakarékos izzókhöz (CFL, LED) a csatlakozók nem megfelelőek /  
the connections are not suitable for energy-saving bulbs (CFL, LED)

1M = 22,5 x 45  
2M = 45 x 45

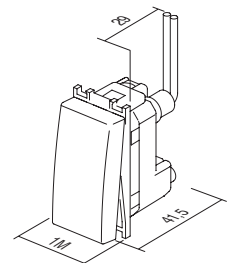

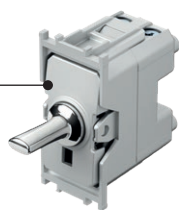

SP10

PC

típus type	leírás description	műszaki adatok technical data	méret size	érintkező színe pin colour
SP10	EGYUTAS KAPCSOLÓ SWITCH 1WAY	16AX 250V~	1M	■ PC króm chrome
SP11	EGYUTAS NYOMÓGOMB PUSH BUTTON 1WAY	16A 250V~	1M	■ PA antracit anthracite
SP12	EGYUTAS KAPCSOLÓ SWITCH 1WAY	20A 250V~	1M	■ PB fekete black
...	...	...	...	■ PG arany gold

EGYUTAS KAPCSOLÓ – 16 AX, 250 V~ 1M



- SP10PC
- SP10PA
- SP10PB
- SP10PG

- kapcsoló  
- 16 AX, 250 V~, SP10 típus  
- EN 60669-1 szabványnak megfelel  
- csavaros érintkezők, 1,5–2,5 mm<sup>2</sup>  
**SWITCH 1WAY 16AX 250V~ 1M**  
- switch  
- 16AX 250V~, type SP10  
- in accordance with EN 60669-1  
- screw contacts 1.5-2.5mm<sup>2</sup>

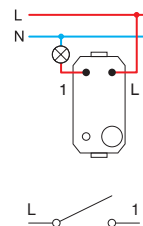

EGYUTAS NYOMÓGOMB, 16 A, 250 V~ 1M



- SP11PC
- SP11PA
- SP11PB
- SP11PG

- nyomógomb  
- 16 A, 250 V~, SP11 típus  
- EN 60669-1 szabványnak megfelel  
- csavaros érintkezők, 1,5–2,5 mm<sup>2</sup>  
**PUSH BUTTON 1WAY 16A 250V~ 1M**  
- push button  
- 16A 250V~, type SP11  
- in accordance with EN 60669-1  
- screw contacts 1.5-2.5mm<sup>2</sup>

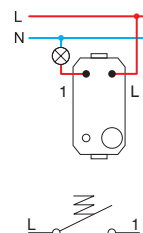

EGYUTAS KAPCSOLÓ – 20 A, 250 V~ 1M



- SP12PC
- SP12PA
- SP12PB
- SP12PG

- kapcsoló  
- 20 A, 250 V~, SP12 típus  
- EN 60669-1 szabványnak megfelel  
- csavaros érintkezők, 1,5–2,5 mm<sup>2</sup>  
**SWITCH 1WAY 20A 250V~ 1M**  
- switch  
- 20A 250V~, type SP12  
- in accordance with EN 60669-1  
- screw contacts 1.5-2.5mm<sup>2</sup>

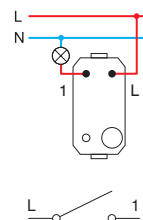

KÉTPÓLUSÚ KAPCSOLÓ – 16 AX, 250 V~ 1M



- SP20PC
- SP20PA
- SP20PB
- SP20PG

- kapcsoló  
- 16 AX, 250 V~, SP20 típus  
- EN 60669-1 szabványnak megfelel  
- csavaros érintkezők, 1,5–2,5 mm<sup>2</sup>  
**SWITCH 2POLE 16AX 250V~ 1M**  
- switch  
- 16AX 250V~, type SP20  
- in accordance with EN 60669-1  
- screw contacts 1.5-2.5mm<sup>2</sup>

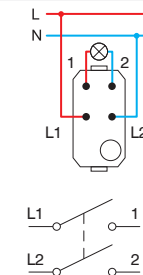

## KAPCSOLÓRETESZEK – 1-0-2; 16 AX, 250 V~, 1 M



- SP40PC
- SP40PA
- SP40PB
- SP40PG

- kapcsoló
- 16 AX, 250 V~, SP40 típus
- EN 60669-1 szabványnak megfelel
- csavaros érintkezők, 1,5–2,5 mm<sup>2</sup>

## SWITCH SHUTTERS 1-0-2 16AX 250V~ 1M

- switch
- 16AX 250V~, type SP40
- in accordance with EN 60669-1
- screw contacts 1.5-2.5mm<sup>2</sup>

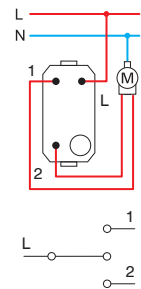

## NYOMÓGOMB-RETESZEK – 1-0-2; 16 A, 250 V~, 1 M



- SP41PC
- SP41PA
- SP41PB
- SP41PG

- nyomógomb
- 16 A, 250 V~, SP41 típus
- EN 60669-1 szabványnak megfelel
- csavaros érintkezők, 1,5–2,5 mm<sup>2</sup>

## PUSH BUTTON SHUTTERS 1-0-2 16A 250V~ 1M

- push button
- 16A 250V~, type SP41
- in accordance with EN 60669-1
- screw contacts 1.5-2.5mm<sup>2</sup>

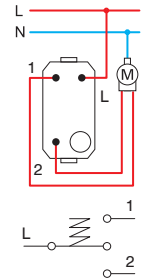

## KÉTUTAS KAPCSOLÓ – 16 AX, 250 V~ 1M



- SP60PC
- SP60PA
- SP60PB
- SP60PG

- kapcsoló
- 16 AX, 250 V~, SP60 típus
- EN 60669-1 szabványnak megfelel
- csavaros érintkezők, 1,5–2,5 mm<sup>2</sup>

## SWITCH 2WAY 16AX 250V~ 1M

- switch
- 16AX 250V~, type SP60
- in accordance with EN 60669-1
- screw contacts 1.5-2.5mm<sup>2</sup>

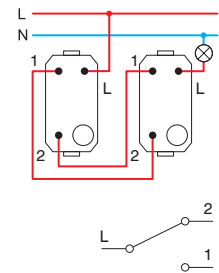

## KÉTUTAS NYOMÓGOMB, 16 A, 250 V~ 1M



- SP61PC
- SP61PA
- SP61PB
- SP61PG

- nyomógomb
- 16 A, 250 V~, SP61 típus
- EN 60669-1 szabványnak megfelel
- csavaros érintkezők, 1,5–2,5 mm<sup>2</sup>

## PUSH BUTTON 2WAY 16A 250V~ 1M

- push button
- 16A 250V~, type SP61
- in accordance with EN 60669-1
- screw contacts 1.5-2.5mm<sup>2</sup>

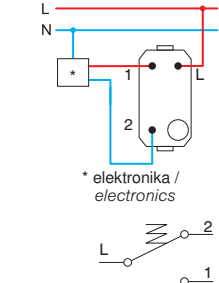

## KÖZBENSŐ KAPCSOLÓ – 16 AX, 250 V~ 1M



- SP70PC
- SP70PA
- SP70PB
- SP70PG

- kapcsoló
- 16 AX, 250 V~, SP70 típus
- EN 60669-1 szabványnak megfelel
- csavaros érintkezők, 1,5–2,5 mm<sup>2</sup>

## SWITCH INTERMEDIATE 16AX 250V~ 1M

- switch
- 16AX 250V~, type SP70
- in accordance with EN 60669-1
- screw contacts 1.5-2.5mm<sup>2</sup>

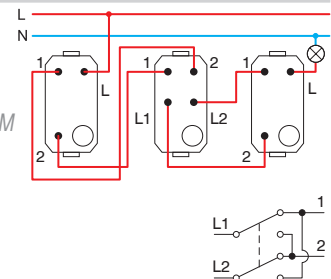

1M= 22,5 x 45

SP10  
SP11  
SP12  
SP40  
SP41  
SP60  
SP61

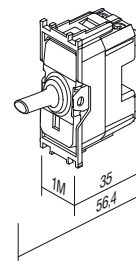

SP20  
SP70

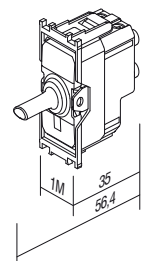

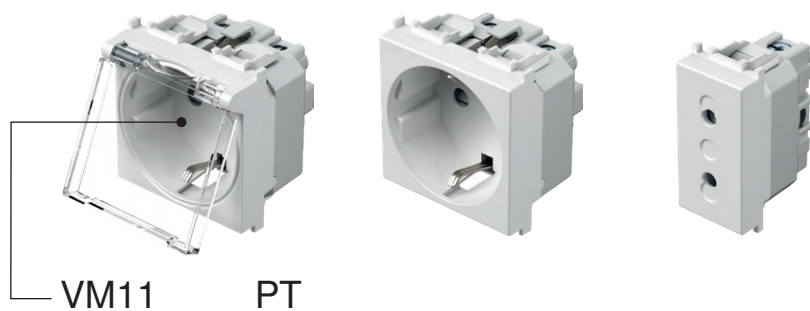

VM11

PT

típus type	leírás description	műszaki adatok technical data	méret size	szín colour																					
VM10	SCHUKO ALJZAT+KS SOCKET SCHUKO+KS	2P+E 16A 250V~	2M	<table border="0"> <tr> <td><input type="checkbox"/> PW fényes fehér polar white</td> <td><input checked="" type="checkbox"/> PT fehér+átlátszó white+transparent</td> <td><input type="checkbox"/> PP fehér+fehér white+white</td> </tr> </table>	<input type="checkbox"/> PW fényes fehér polar white	<input checked="" type="checkbox"/> PT fehér+átlátszó white+transparent	<input type="checkbox"/> PP fehér+fehér white+white																		
<input type="checkbox"/> PW fényes fehér polar white	<input checked="" type="checkbox"/> PT fehér+átlátszó white+transparent	<input type="checkbox"/> PP fehér+fehér white+white																							
VM11	SCHUKO ALJZAT+KS+FEDEL SOCKET SCHUKO+KS+COVER	2P+E 16A 250V~	2M	<table border="0"> <tr> <td><input type="checkbox"/> MW fehér matt matte white</td> <td><input checked="" type="checkbox"/> MT fehér+átlátszó white+transparent</td> <td><input type="checkbox"/> MM fehér+fehér white+white</td> </tr> </table>	<input type="checkbox"/> MW fehér matt matte white	<input checked="" type="checkbox"/> MT fehér+átlátszó white+transparent	<input type="checkbox"/> MM fehér+fehér white+white																		
<input type="checkbox"/> MW fehér matt matte white	<input checked="" type="checkbox"/> MT fehér+átlátszó white+transparent	<input type="checkbox"/> MM fehér+fehér white+white																							
VM20	EURÓPAI ALJZAT+KS SOCKET EURO+KS	2P 10A 250V~	1M	<table border="0"> <tr> <td><input checked="" type="checkbox"/> SB matt fekete soft touch black</td> <td><input checked="" type="checkbox"/> BT matt fekete+átlátszó soft touch black+transparent</td> <td><input checked="" type="checkbox"/> BB matt fekete+fehér soft touch black+black</td> </tr> <tr> <td><input checked="" type="checkbox"/> AT antracit anthracite</td> <td><input checked="" type="checkbox"/> AT antracit+átlátszó anthracite+transparent</td> <td><input checked="" type="checkbox"/> AA antracit+antracit anthracite+anthracite</td> </tr> <tr> <td><input checked="" type="checkbox"/> ES matt ezüst elox silver</td> <td><input checked="" type="checkbox"/> ST ezüst+átlátszó silver+transparent</td> <td><input checked="" type="checkbox"/> SS ezüst+ezüst silver+silver</td> </tr> <tr> <td><input checked="" type="checkbox"/> IW fényes krém ivory white</td> <td><input checked="" type="checkbox"/> IT krém+átlátszó ivory+transparent</td> <td><input checked="" type="checkbox"/> II krém+krém ivory+ivory</td> </tr> <tr> <td><input checked="" type="checkbox"/> RD piros red</td> <td><input checked="" type="checkbox"/> RT piros+átlátszó red+transparent</td> <td><input checked="" type="checkbox"/> RR piros+piros red+red</td> </tr> <tr> <td><input checked="" type="checkbox"/> GR zöld green</td> <td><input checked="" type="checkbox"/> GT zöld+átlátszó green+transparent</td> <td><input checked="" type="checkbox"/> GG zöld+zöld green+green</td> </tr> <tr> <td><input checked="" type="checkbox"/> OR narancssárga orange</td> <td><input checked="" type="checkbox"/> OT narancssárga+átlátszó orange+transparent</td> <td><input checked="" type="checkbox"/> OO narancssárga+narancssárga orange+orange</td> </tr> </table>	<input checked="" type="checkbox"/> SB matt fekete soft touch black	<input checked="" type="checkbox"/> BT matt fekete+átlátszó soft touch black+transparent	<input checked="" type="checkbox"/> BB matt fekete+fehér soft touch black+black	<input checked="" type="checkbox"/> AT antracit anthracite	<input checked="" type="checkbox"/> AT antracit+átlátszó anthracite+transparent	<input checked="" type="checkbox"/> AA antracit+antracit anthracite+anthracite	<input checked="" type="checkbox"/> ES matt ezüst elox silver	<input checked="" type="checkbox"/> ST ezüst+átlátszó silver+transparent	<input checked="" type="checkbox"/> SS ezüst+ezüst silver+silver	<input checked="" type="checkbox"/> IW fényes krém ivory white	<input checked="" type="checkbox"/> IT krém+átlátszó ivory+transparent	<input checked="" type="checkbox"/> II krém+krém ivory+ivory	<input checked="" type="checkbox"/> RD piros red	<input checked="" type="checkbox"/> RT piros+átlátszó red+transparent	<input checked="" type="checkbox"/> RR piros+piros red+red	<input checked="" type="checkbox"/> GR zöld green	<input checked="" type="checkbox"/> GT zöld+átlátszó green+transparent	<input checked="" type="checkbox"/> GG zöld+zöld green+green	<input checked="" type="checkbox"/> OR narancssárga orange	<input checked="" type="checkbox"/> OT narancssárga+átlátszó orange+transparent	<input checked="" type="checkbox"/> OO narancssárga+narancssárga orange+orange
<input checked="" type="checkbox"/> SB matt fekete soft touch black	<input checked="" type="checkbox"/> BT matt fekete+átlátszó soft touch black+transparent	<input checked="" type="checkbox"/> BB matt fekete+fehér soft touch black+black																							
<input checked="" type="checkbox"/> AT antracit anthracite	<input checked="" type="checkbox"/> AT antracit+átlátszó anthracite+transparent	<input checked="" type="checkbox"/> AA antracit+antracit anthracite+anthracite																							
<input checked="" type="checkbox"/> ES matt ezüst elox silver	<input checked="" type="checkbox"/> ST ezüst+átlátszó silver+transparent	<input checked="" type="checkbox"/> SS ezüst+ezüst silver+silver																							
<input checked="" type="checkbox"/> IW fényes krém ivory white	<input checked="" type="checkbox"/> IT krém+átlátszó ivory+transparent	<input checked="" type="checkbox"/> II krém+krém ivory+ivory																							
<input checked="" type="checkbox"/> RD piros red	<input checked="" type="checkbox"/> RT piros+átlátszó red+transparent	<input checked="" type="checkbox"/> RR piros+piros red+red																							
<input checked="" type="checkbox"/> GR zöld green	<input checked="" type="checkbox"/> GT zöld+átlátszó green+transparent	<input checked="" type="checkbox"/> GG zöld+zöld green+green																							
<input checked="" type="checkbox"/> OR narancssárga orange	<input checked="" type="checkbox"/> OT narancssárga+átlátszó orange+transparent	<input checked="" type="checkbox"/> OO narancssárga+narancssárga orange+orange																							



SCHUKO ALJZAT+KS 2P+E 16A 250V~ 2M

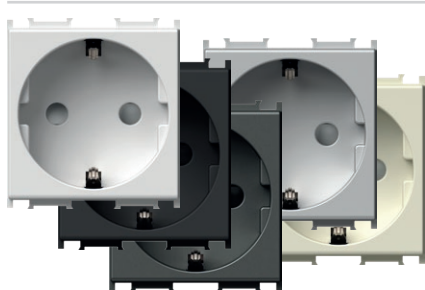

- VM10PW
- VM10MW
- VM10SB
- VM10AT
- VM10ES
- VM10IW

- 2P+E schuko
- 16A 250V~, típus:VM10
- IEC 60884-1, CEE7 szabvánnyal összhangban
- csavaros érintkezők 1,5-2,5 mm<sup>2</sup>
- beépített védelem az érintkezők megérintése ellen

SOCKET SCHUKO+KS 2P+E 16A 250V~ 2M

- 2P+E schuko
- 16A 250V~, type VM10
- in accordance with IEC 60884-1, CEE7
- screw contacts 1.5-2.5 mm<sup>2</sup>
- shuttered live contacts



SCHUKO ALJZAT+KS 2P+E 16A 250V~ 2M

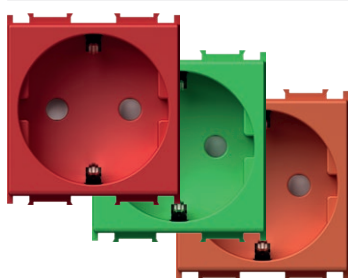

- VM10RD
- VM10GR
- VM10OR

- 2P+E schuko
- 16A 250V~, típus:VM10
- IEC 60884-1, CEE7 szabvánnyal összhangban
- csavaros érintkezők 1,5-2,5 mm<sup>2</sup>
- beépített védelem az érintkezők megérintése ellen

SOCKET SCHUKO+KS 2P+E 16A 250V~ 2M

- 2P+E schuko
- 16A 250V~, type VM10
- in accordance with IEC 60884-1, CEE7
- screw contacts 1.5-2.5 mm<sup>2</sup>
- shuttered live contacts



SCHUKO ALJZAT+KS+COVER 2P+E 16A 250V~ 2M

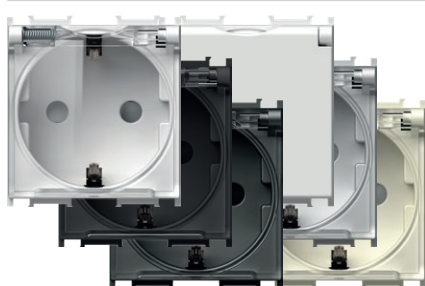

- VM11PT
- VM11MT
- VM11BT
- VM11AT
- VM11ST
- VM11IT
- VM11PP

- 2P+E schuko+fedél
- 16A 250V~, típus:VM11
- IEC 60884-1, CEE7 szabvánnyal összhangban
- csavaros érintkezők 1,5-2,5 mm<sup>2</sup>
- beépített védelem az érintkezők megérintése ellen

SOCKET SCHUKO+KS+COVER

- 2P+E 16A 250V~ 2M
- 2P+E schuko+cover
- 16A 250V~, type VM11
- in accordance with IEC 60884-1, CEE7
- screw contacts 1.5-2.5 mm<sup>2</sup>
- shuttered live contacts





## S O C K E T S V M

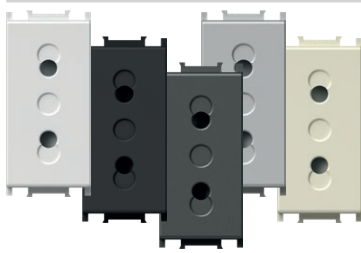

- VM20PW
- VM20MW
- VM20SB
- VM20AT
- VM20ES
- VM20IW

## EURO ALJZAT+2P KS – 10A; 250 V~; 1M

- 2P európai
- 10A 250V~, típus:VM20
- IEC 60884-1, CEE7 szabvánnyal összhangban
- csavaros érintkezők 1,5-2,5 mm<sup>2</sup>
- beépített védelem az érintkezők megérintése ellen

## SOCKET EURO+KS 2P 10A 250V~ 1M

- 2P Euro
- 10A 250V~, type VM20
- in accordance with IEC 60884-1, CEE7
- screw contacts 1.5-2.5 mm<sup>2</sup>
- shuttered live contacts

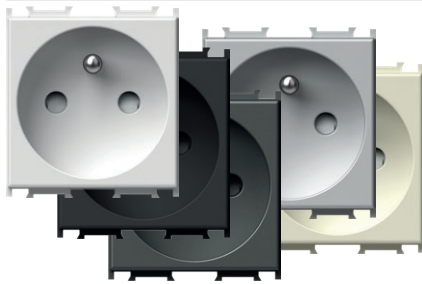

- VM40PW
- VM40MW
- VM40SB
- VM40AT
- VM40ES
- VM40IW

## FRANCIA ALJZAT+KS 2P+E 16A 250V~ 2M

- 2P+E francia
- 16A 250V~, típus:VM40
- az IEC 60884-1, az NF C 61-314 és a CEE7 szabvánnyal összhangban
- csavaros érintkezők 1,5-2,5 mm<sup>2</sup>
- beépített védelem az érintkezők megérintése ellen

## SOCKET FRENCH+KS 2P+E 16A 250V~ 2M

- 2P+E French
- 16A 250V~, type VM40
- in accordance with IEC 60884-1, NF C 61-314, CEE7
- screw contacts 1.5-2.5 mm<sup>2</sup>
- shuttered live contacts

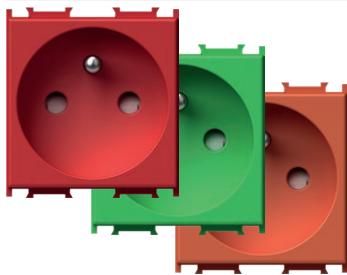

- VM40RD
- VM40GR
- VM40OR

## FRANCIA ALJZAT+KS 2P+E 16A 250V~ 2M

- 2P+E francia
- 16A 250V~, típus:VM40
- az IEC 60884-1, az NF C 61-314 és a CEE7 szabvánnyal összhangban
- csavaros érintkezők 1,5-2,5 mm<sup>2</sup>
- beépített védelem az érintkezők megérintése ellen

## SOCKET FRENCH+KS 2P+E 16A 250V~ 2M

- 2P+E French
- 16A 250V~, type VM40
- in accordance with IEC 60884-1, NF C 61-314, CEE7
- screw contacts 1.5-2.5 mm<sup>2</sup>
- shuttered live contacts



- VM41PT
- VM41MT
- VM41BT
- VM41AT
- VM41PP
- VM41ST
- VM41IT

## FRANCIA ALJZAT+KS+2P FEDÉL+E – 16 A; 250 V~; 2 M

- 2P+E francia+fedél
- 16A 250V~, típus: VM41
- az IEC 60884-1, az NF C 61-314 és a CEE7 szabvánnyal összhangban
- csavaros érintkezők 1,5-2,5 mm<sup>2</sup>
- beépített védelem az érintkezők megérintése ellen

## SOCKET FRENCH+KS+COVER

- 2P+E 16A 250V~ 2M
- 2P+E French+cover
- 16A 250V~, type VM41
- in accordance with IEC 60884-1, NF C 61-314, CEE7
- screw contacts 1.5-2.5 mm<sup>2</sup>
- shuttered live contacts

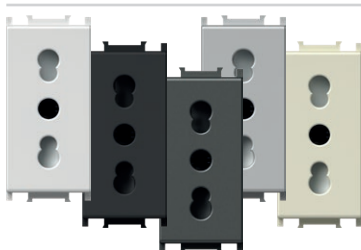

- VM30PW
- VM30MW
- VM30SB
- VM30AT
- VM30ES
- VM30IW

## P17/11 OLASZ ALJZAT+2P KS+E – 16 A; 250 V~; 1 M

- 2P+E olasz P17/11
- 16A 250V~, típus:VM30
- az IEC 60884-1 és CEI 23-50 szabvánnyal összhangban
- csavaros érintkezők 1,5-2,5 mm<sup>2</sup>
- beépített védelem az érintkezők megérintése ellen

## SOCKET ITALIAN P17/11+KS 2P+E 16A 250V~ 1M

- 2P+E Italian P17/11
- 16A 250V~, type VM30
- in accordance with IEC 60884-1, CEI 23-50
- screw contacts 1.5-2.5 mm<sup>2</sup>
- shuttered live contacts

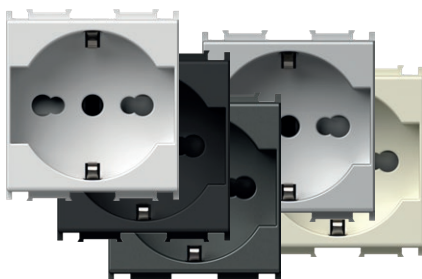

- VM31PW
- VM31MW
- VM31SB
- VM31AT
- VM31ES
- VM31IW

## SCHUKO/OLASZ P17/11 ALJZAT+2P KS+E – 16 A; 250 V~; 2 M

- 2P+E schuko/olasz P17/11,
- 16A 250V~, típus:VM31
- az IEC 60884-1 és CEI 23-50 szabvánnyal összhangban
- csavaros érintkezők 1,5-2,5 mm<sup>2</sup>
- beépített védelem az érintkezők megérintése ellen

## SOCKET SCHUKO/ITA P17/11+KS

- 2P+E 16A 250V~ 2M
- 2P+E schuko/Italian P17/11
- 16A 250V~, type VM31
- in accordance with IEC 60884-1, CEI 23-50
- screw contacts 1.5-2.5 mm<sup>2</sup>
- shuttered live contacts

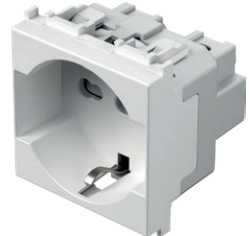

SCHUKO/OLASZ P30 ALJZAT+2P KS+E – 16 A; 250 V~; 2 M

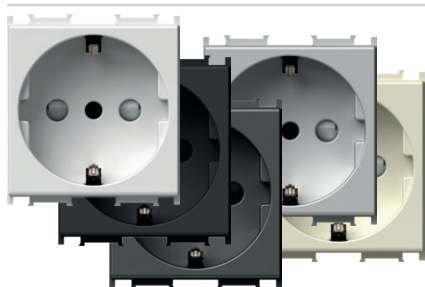

- VM32PW
- VM32MW
- VM32SB
- VM32AT
- VM32ES
- VM32IW

- 2P+E schuko/olasz P30
- 16A 250V~, típus:VM32
- az IEC 60884-1 és CEI 23-50 szabvánnyal összhangban
- csavaros érintkezők 1,5-2,5 mm<sup>2</sup>
- beépített védelem az érintkezők megérintése ellen



- SOCKET SCHUKO/ITA P30+KS 2P+E 16A 250V~ 2M**
- 2P+E schuko/Italian P30
  - 16A 250V~, type VM32
  - in accordance with IEC 60884-1, CEI 23-50
  - screw contacts 1.5-2.5 mm<sup>2</sup>
  - shuttered live contacts

P11 OLASZ ALJZAT+2P KS+E – 10 A; 250 V~; 1 M

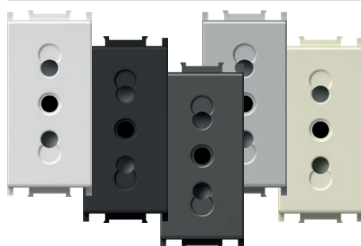

- VM33PW
- VM33MW
- VM33SB
- VM33AT
- VM33ES
- VM33IW

- 2P+E olasz P11
- 10A 250V~, típus:VM33
- az IEC 60884-1 és CEI 23-50 szabvánnyal összhangban
- csavaros érintkezők 1,5-2,5 mm<sup>2</sup>
- beépített védelem az érintkezők megérintése ellen



- SOCKET ITALIAN P11+KS 2P+E 10A 250V~ 1M**
- 2P+E Italian P11
  - 10A 250V~, type VM33
  - in accordance with IEC 60884-1, CEI 23-50
  - screw contacts 1.5-2.5 mm<sup>2</sup>
  - shuttered live contacts

EURÓPAI/AMERIKAI ALJZAT+2P KS – 16 A; 250 V~; 1 M

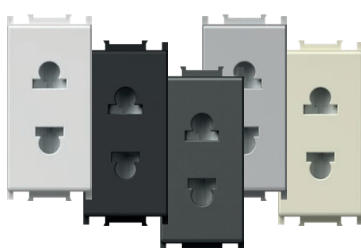

- VM21PW
- VM21MW
- VM21SB
- VM21AT
- VM21ES
- VM21IW

- 2P európai/amerikai
- 16A 250V~, típus:VM21
- csavaros érintkezők 1,5-2,5 mm<sup>2</sup>
- beépített védelem az érintkezők megérintése ellen
- kizárólag nem az Európai Unióba tartozó országok részére



- SOCKET EURO/AMERICAN+KS 2P 16A 250V~ 1M**
- 2P Euro/American
  - 16A 250V~, type VM21
  - screw contacts 1.5-2.5 mm<sup>2</sup>
  - shuttered live contacts
  - only for countries not members of EU

BS 1363-2 ANGOL ALJZAT+2P KS+E 13 A; 250 V~; 2 M

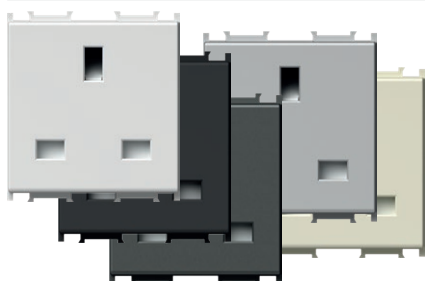

- VM52PW
- VM52MW
- VM52SB
- VM52AT
- VM52ES
- VM52IW

- 2P+E angol BS 1363-2
- 13A 250V~, típus:VM52
- BS 1363-2 szabványnak megfelel
- csavaros érintkezők 1,5-4 mm<sup>2</sup>
- beépített védelem az érintkezők megérintése ellen

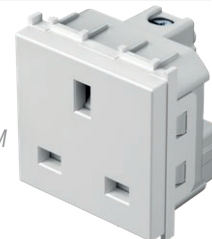

- SOCKET BRITISH BS 1363-2+KS 2P+E 13A 250V~ 2M**
- 2P+E British BS 1363-2
  - 13A 250V~, type VM52
  - in accordance with BS 1363-2
  - screw contacts 1.5-4 mm<sup>2</sup>
  - shuttered live contacts

ALJZATOKAT A TÖBB SZABVÁNYNAK IS MEGFELELŐ +KS 2P+E 13A 250V~ 2M



- VM55PW
- VM55MW
- VM55SB
- VM55AT
- VM55ES
- VM55IW

- bedugós érintkezők 1,5-2,5 mm<sup>2</sup>
  - beépített védelem az érintkezők megérintése ellen
- SOCKET MULTI-STANDARD+KS 2P+E 13A 250V~ 2M**
- plug-in contacts 1.5-2.5 mm<sup>2</sup>
  - shuttered live contacts



DUGALJ ALÁ ÉPÍTHETŐ TÚLFESZÜLTÉG LEVEZETŐ MPE MINI 275 V/50 Hz



VM80





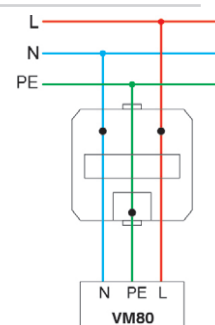





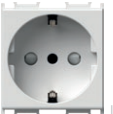

- a sorban első aljzattal párhuzamos csatlakozás
- III. (D) védelmi osztály
- U<sub>c</sub>=275 Vac, U<sub>oc</sub>/I<sub>sc</sub>=6 kV/3 kA, U<sub>p</sub><800 V
- IEC 61643-1 szabványnak megfelel
- vezeték: 1,5 mm<sup>2</sup>, IP20
- kioldáskor hangjelzés

- SURGE PROTECTOR MPE MINI 275V/50Hz**
- parallel connection with the first socket in the row
  - protection class III
  - U<sub>c</sub>=275V~, U<sub>oc</sub>/I<sub>sc</sub>=6kV/3kA, U<sub>p</sub><800V
  - in accordance with IEC 61643-1
  - wires 1.5mm<sup>2</sup>, IP20
  - sound signal at breakdown







## S O C K E T S V M

 ILLESZKEDŐ ALZAJTOK ÉS DUGASZOK  
 SOCKETS AND PLUGS MATCHING

ALJZAT / SOCKET									
DUGASZ TÍPUSA / PLUG STYLE	VM10 VM11	VM20	VM30	VM33	VM31	VM32	VM40 VM41	VM21	VM55
Német / German 	•				•	•			•
Francia / French 	•				•	•	•		•
Olasz / Italian S11 			•	•	•	•			•
Olasz / Italian S17 			•		•				•
európai 	•	•	•		•	•	•	•	•

 DUGALJAK ÉS DUGVILLÁK PÁROSÍTÁSA  
 SOCKETS AND PLUGS MATCHING

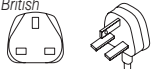
ALJZAT / SOCKET			
DUGASZ TÍPUSA / PLUG STYLE	VM21	VM52	VM55
Amerikai / American 	•		•
Angol / British BS 1363-2 		•	•

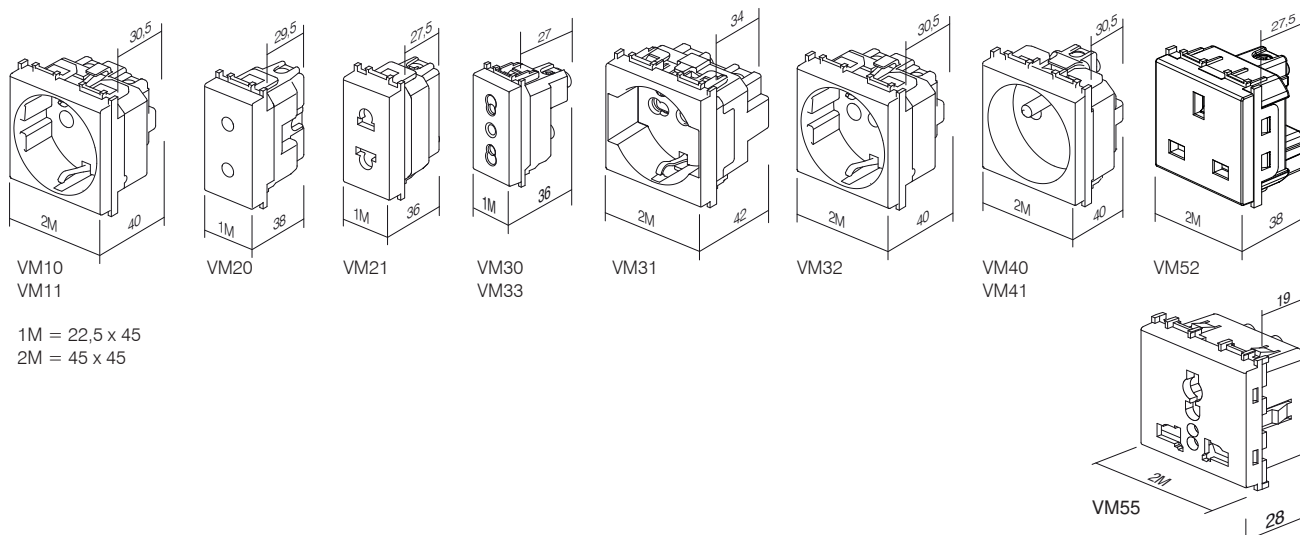



KM10

PW

típus type	leírás description	műszaki adatok technical data	méret size	szín colour
KM10	ALJZAT – TV SOCKET TV BASIC	0dB	1M	<input type="checkbox"/> PW fényes fehér polar white
KM11	ALJZAT – TV VÉGZÁRÓ SOCKET TV END-LINE	1dB	1M	<input type="checkbox"/> MW fehér matt matte white
KM12	ALJZAT – TV ÁTMENŐ SOCKET TV TROUGHPASS	10dB	1M	<input checked="" type="checkbox"/> SB matt fekete soft touch black
⋮	⋮	⋮	⋮	<input checked="" type="checkbox"/> AT antracit anthracite
⋮	⋮	⋮	⋮	<input type="checkbox"/> ES matt ezüst elox silver
				<input type="checkbox"/> IW fényes krém ivory white

TV ALJZAT 0 dB 1M

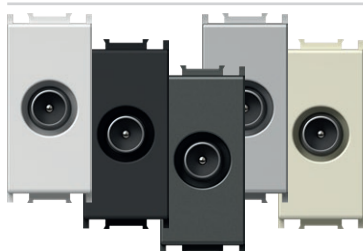

- KM10PW
- KM10MW
- KM10SB
- KM10AT
- KM10ES
- KM10IW

- TV
  - csökkentés: 0 dB
  - hátsó csatlakozó – F szabvány
- SOCKET TV BASIC 0dB 1M
- TV basic
  - reduction 0dB
  - back connector – F standard



TV ALJZAT 0 dB 2M

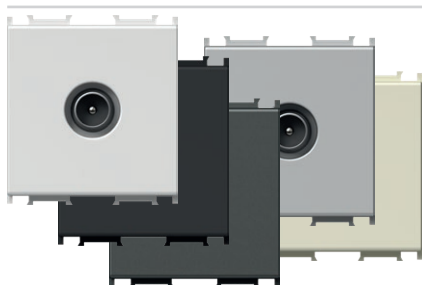

- KM20PW
- KM20MW
- KM20SB
- KM20AT
- KM20ES
- KM20IW

- TV
  - csökkentés: 0 dB
  - hátsó csatlakozó – F szabvány
- SOCKET TV BASIC 0dB 2M
- TV basic
  - reduction 0dB
  - back connector – F standard



ALJZAT TV VÉGZÁRÓ – 1 dB; 1 M

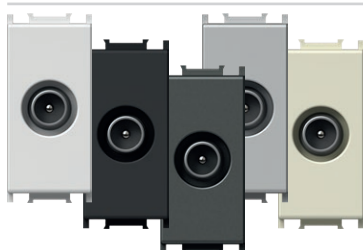

- KM11PW
- KM11MW
- KM11SB
- KM11AT
- KM11ES
- KM11IW

- TV végzáró
  - frekvenciatartomány: 5÷2400 MHz
  - csökkentés: < 1 dB
  - EN 50083-1 szabványnak megfelel
  - csavaros érintkezők
- SOCKET TV END-LINE 1dB 1M
- TV end-line
  - frequency range 5÷2400 MHz
  - reduction < 1 dB
  - in accordance with EN 50083-1
  - screw contacts

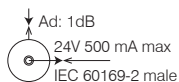

## ALJZAT – TV ÁTMENŐ – 10 dB; 1 M



- KM12PW
- KM12MW
- KM12SB
- KM12AT
- KM12ES
- KM12IW

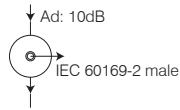

- TV átmenő
- frekvenciatartomány: 5÷2400 MHz
- csökkenés: < 10 dB
- EN 50083-1 szabványnak megfelel
- csavaros érintkezők

*SOCKET TV TROUGH-PASS 10dB 1M*

- TV trough-pass
- frequency range 5÷2400 MHz
- reduction < 10 dB
- in accordance with EN 50083-1
- screw contacts



## SAT ALJZAT 0 dB 1M



- KM15PW
- KM15MW
- KM15SB
- KM15AT
- KM15ES
- KM15IW

- SAT aljzat
  - csökkenés: 0 dB
  - hátsó csatlakozó – F szabvány
- SOCKET SAT BASIC 0dB 1M*
- SAT basic
  - reduction 0dB
  - back connector – F standard



## SAT ALJZAT 0 dB 2M

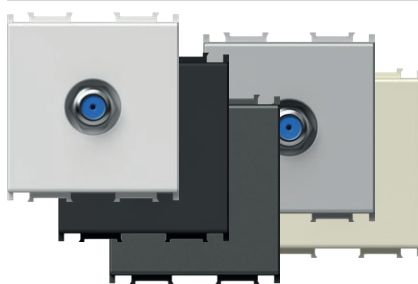

- KM24PW
- KM24MW
- KM24SB
- KM24AT
- KM24ES
- KM24IW

- SAT aljzat
  - csökkenés: 0 dB
  - hátsó csatlakozó – F szabvány
- SOCKET SAT BASIC 0dB 2M*
- SAT basic
  - reduction 0dB
  - back connector – F standard



## SAT VÉGZÁRÓS ALJZAT – 1 dB; 1 M



- KM16PW
- KM16MW
- KM16SB
- KM16AT
- KM16ES
- KM16IW

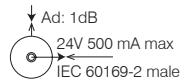

- SAT véghuzal
- frekvenciatartomány: 5÷2400 MHz
- csökkenés: < 1 dB
- EN 50083-1 szabványnak megfelel
- csavaros érintkezők

*SOCKET SAT END-LINE 1dB 1M*

- SAT end-line
- frequency range 5÷2400 MHz
- reduction < 1dB
- in accordance with EN 50083-1
- screw contacts



RÁDIÓ ALJZAT 0 dB 1M



- KM19PW
- KM19MW
- KM19SB
- KM19AT
- KM19ES
- KM19IW

- R aljzat
- csökkentés: 0 dB
- hátsó csatlakozó – F szabvány

*SOCKET R BASIC 0dB 1M*

- R basic
- reduction 0dB
- back connector – F standard



RÁDIÓ ALJZAT 0 dB 2M

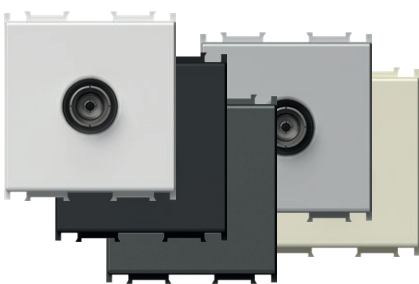

- KM29PW
- KM29MW
- KM29SB
- KM29AT
- KM29ES
- KM29IW

- R aljzat
- csökkentés: 0 dB
- hátsó csatlakozó – F szabvány

*SOCKET R BASIC 0dB 2M*

- R basic
- reduction 0dB
- back connector – F standard



ALJZAT – SAT 102 – 1 dB; 1M



- KM17PW
- KM17MW
- KM17SB
- KM17AT
- KM17ES
- KM17IW

- SAT-TV végzáró
- frekvenciatartomány: 5÷2400 MHz
- csökkentés: < 1 dB
- EN 50083-1 szabványnak megfelel
- csavaros érintkezők

*SOCKET SAT-TV END-LINE 1dB 1M*

- SAT-TV end-line
- frequency range 5÷2400 MHz
- reduction < 1dB
- in accordance with EN 50083-1
- screw contacts

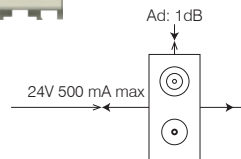

## ALAPVETŐ KAPCSOLÁSI MINTÁK

### BASIC CONNECTION SAMPLES

önálló kapcsolás  
stand alone connection

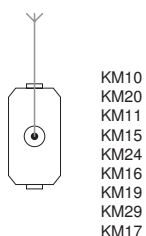

csillagkapcsolás  
star connection

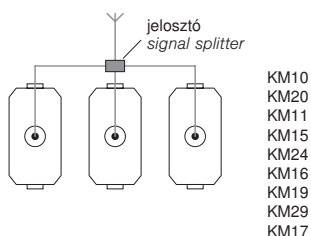

áthidaló kapcsolás  
throughpass connection

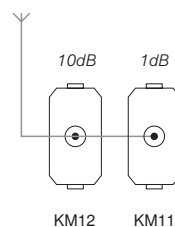

### AUDIO-ALJZAT – 2xRCA; 1 M

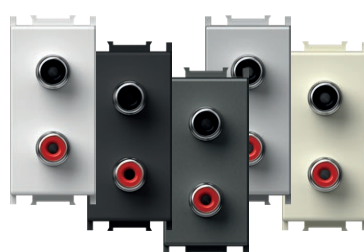

- KM22PW
- KM22MW
- KM22SB
- KM22AT
- KM22ES
- KM22IW

- audio 2x RCA
- forrasztott kábelcsatlakozás a hátsó részen

#### SOCKET AUDIO 2xRCA 1M

- audio 2x RCA
- soldering connection of cable at the back side



### ALJZAT, AUDIO HANGSZÓRÓK 1M



- KM23PW
- KM23MW
- KM23SB
- KM23AT
- KM23ES
- KM23IW

- audio 2x Ø4mm
- a hangszóró kábeléhez, Ø4mm-es banándugóhoz vagy villás dugóhoz
- forrasztott kábelcsatlakozás a hátsó részen

#### SOCKET AUDIO LOUDSPEAKERS 1M

- audio 2x Ø4mm
- to accommodate speaker wire, banana plug Ø4mm or spades
- soldering connection of cable at the back side



### ALJZAT, AUDIO HANGSZÓRÓK 2M



- KM26PW
- KM26MW
- KM26SB
- KM26AT
- KM26ES
- KM26IW

- audio 2x Ø4mm
- a hangszóró kábeléhez, Ø4mm-es banándugóhoz vagy villás dugóhoz
- forrasztott kábelcsatlakozás a hátsó részen

#### SOCKET AUDIO LOUDSPEAKERS 2M

- audio 2x Ø4mm
- to accommodate speaker wire, banana plug Ø4mm or spades
- soldering connection of cable at the back side



1M = 22,5 x 45  
2M = 45 x 45

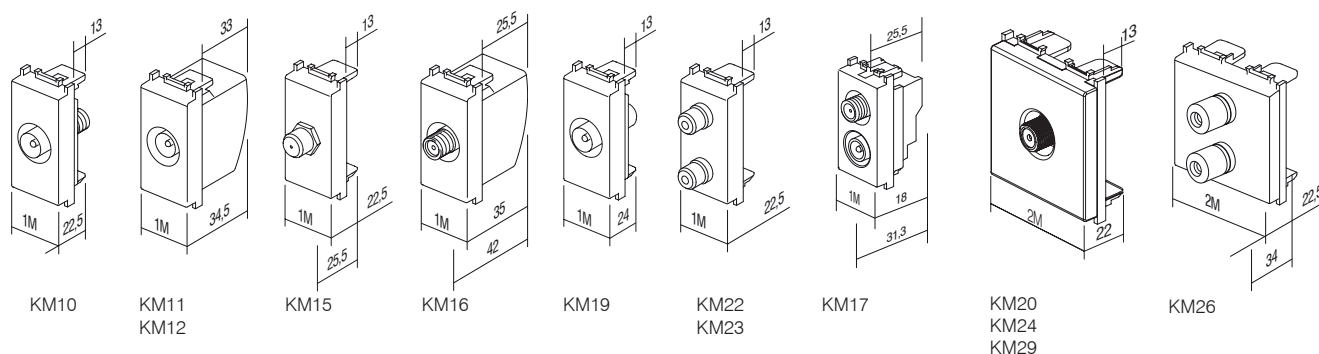

ALJZAT – TEL LT RJ11 6/4 1 M



- KM30PW
- KM30MW
- KM30SB
- KM30AT
- KM30ES
- KM30IW

- TEL LT csavar
- RJ11 6/4
- IEC 60603-7 szabványnak megfelel
- csavaros érintkezők

*SOCKET TEL LT RJ11 6/4 1M*

- TEL LT screw
- RJ11 6/4
- in accordance with IEC 60603-7
- screw contacts



ALJZAT – TEL BT SEC 6/6 1 M

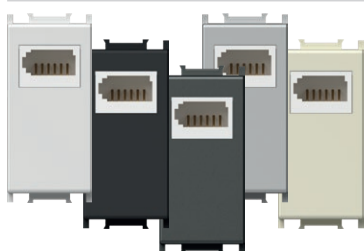

- KM31PW
- KM31MW
- KM31SB
- KM31AT
- KM31ES
- KM31IW

- TEL BT angol szabvány
- SEC másodlagos 6/6
- BS 6312 szabványnak megfelel
- csavaros érintkezők

*SOCKET TEL BT SEC 6/6 1M*

- TEL BT British standard
- SEC secondary 6/6
- in accordance with BS 6312
- screw contacts



ALJZAT – TEL KS RJ11 6/4 1 M

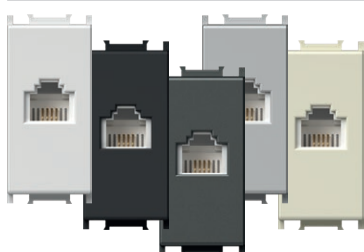

- KM36PW
- KM36MW
- KM36SB
- KM36AT
- KM36ES
- KM36IW

- KS Keystone szabvány
- RJ11 6/4
- IEC 60603-7 szabványnak megfelel

*SOCKET TEL KS RJ11 6/4 1M*

- KS keystone fixing standard
- RJ11 6/4
- in accordance with IEC 60603-7



ALJZAT – CAT5e KS RJ45 8/8 1 M

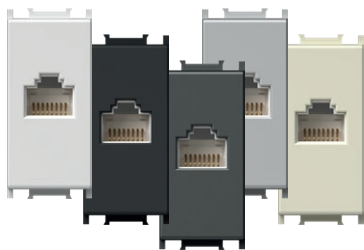

- KM37PW
- KM37MW
- KM37SB
- KM37AT
- KM37ES
- KM37IW

- KS Keystone szabvány
- CAT5e, RJ45 8/8
- IEC 60603-7 szabványnak megfelel

*SOCKET CAT5e KS RJ45 8/8 1M*

- KS keystone fixing standard
- CAT5e, RJ45 8/8
- in accordance with IEC 60603-7

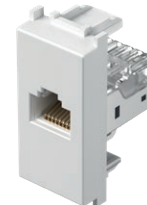

KS ADAPTER – 1 M

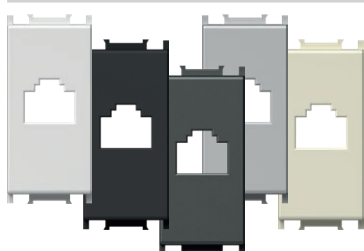

- KM35PW
- KM35MW
- KM35SB
- KM35AT
- KM35ES
- KM35IW

- KS Keystone szabvány
- AMP, Avaya, Brandrex, FMT, Mfico, Tyco, ...
- kommunikációs modul nem tartalmaz

*ADAPTER KS 1M*

- KS keystone fixing standard
- AMP, Avaya, Brandrex, FMT, Mfico, Tyco, ...
- communication module not included

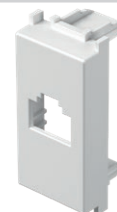

KS ADAPTER PORVÉDELEMMEL – 1 M



- KM38PW
- KM38MW
- KM38SB
- KM38AT
- KM38ES
- KM38IW

- KS Keystone szabvány porvédelemmel
- AMP, Avaya, Brandrex, FMT, Mfico, Tyco, ...
- kommunikációs modul nem tartalmaz

*ADAPTER KS WITH DUST PROTECTION 1M*

- KS keystone fixing standard with dust protection
- AMP, Avaya, Brandrex, FMT, Mfico, Tyco, ...
- communication module not included





## ALJZAT KS CAT6 SCH RJ45 8/8 1M

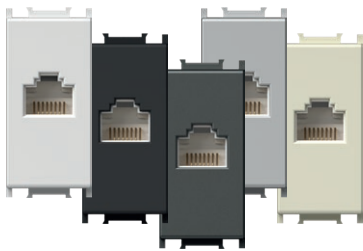

- KM39PW
- KM39MW
- KM39SB
- KM39AT
- KM39ES
- KM39IW

- KS Keystone szabvány
- CAT6 UTP szerszám nélkül, RJ45 8/8
- ISO/IEC 11801 szabványnak megfelel

## SOCKET CAT6 SCH KS RJ45 8/8 1M

- KS keystone fixing standard
- CAT6 UTP toolless, RJ45 8/8
- in accordance with ISO/IEC 11801



## KS UNIVERZÁLIS ADAPTER – 1 M

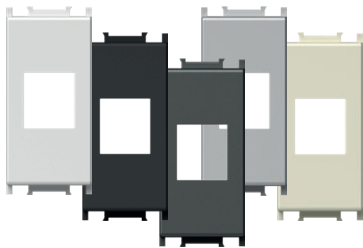

- KM50PW
- KM50MW
- KM50SB
- KM50AT
- KM50ES
- KM50IW

- KS Keystone szabvány
- alkalmas HDMI, USB kábelhez
- kommunikációs modult nem tartalmaz

## ADAPTER KS UNIVERSAL 1M

- KS keystone fixing standard
- suitable for HDMI, USB
- communication module not included



## PD ADAPTER – 1 M

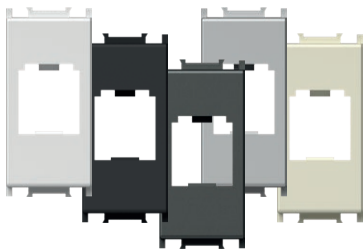

- KM40PW
- KM40MW
- KM40SB
- KM40AT
- KM40ES
- KM40IW

- PD Panduit Mini-COM rögzítési szabvány
- kommunikációs modult nem tartalmaz

## ADAPTER PD 1M

- PD Panduit Mini-COM fixing standard
- communication module not included



## PD ADAPTER PORVÉDELEMMEL – 1 M



- KM43PW
- KM43MW
- KM43SB
- KM43AT
- KM43ES
- KM43IW

- PD Panduit Mini-COM rögzítési szabvány porvédelemmel
- kommunikációs modult nem tartalmaz

## ADAPTER PD WITH DUST PROTECTION 1M

- PD Panduit Mini-COM fixing standard with dust protection
- communication module not included



R&M ADAPTER – 1 M



- KM46PW
- KM46MW
- KM46SB
- KM46AT
- KM46ES
- KM46IW

- R&M rögzítési szabvány  
- kommunikációs modul nem tartalmaz

*ADAPTER R&M 1M*

- R&M fixing standard  
- communication module not included



ADAPTER R&M CAT6A 1M

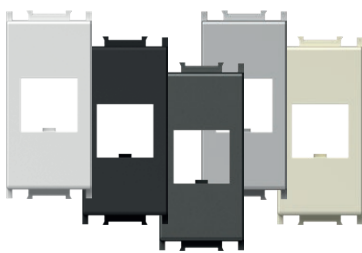

- KM52PW
- KM52MW
- KM52SB
- KM52AT
- KM52ES
- KM52IW

- R&M csatlakoztatás CAT6A számára  
- kommunikációs modul nem tartalmaz

*ADAPTER R&M CAT6A 1M*

- R&M fixing for CAT6A  
- communication module not included



R&M ADAPTER PORVÉDELEMMEL – 1 M



- KM47PW
- KM47MW
- KM47SB
- KM47AT
- KM47ES
- KM47IW

- R&M rögzítési szabvány porvédelemmel  
- kommunikációs modul nem tartalmaz

*ADAPTER R&M WITH DUST PROTECTION 1M*

- R&M fixing standard with dust protection  
- communication module not included



ADAPTER R&M CAT6A PORELLENI VÉDELEMMEL 1M



- KM53PW
- KM53MW
- KM53SB
- KM53AT
- KM53ES
- KM53IW

- R&M csatlakoztatás CAT6A számára porelleni fedéllel  
- kommunikációs modul nem tartalmaz

*ADAPTER R&M CAT6A WITH DUST PROTECTION 1M*

- R&M fixing for CAT6A with dust protection  
- communication module not included



## LK ADAPTER – 1 M

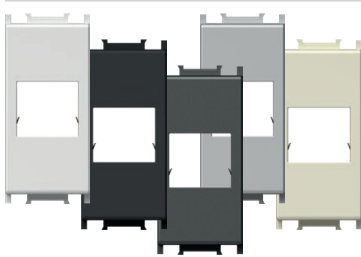

- KM45PW
- KM45MW
- KM45SB
- KM45AT
- KM45ES
- KM45IW

- LK Leonikerpen eLine / BKS NewLine rögzítési szabvány  
- kommunikációs modul nem tartalmaz

## ADAPTER LK 1M

- LK Leonikerpen eLine / BKS NewLine fixing standard  
- communication module not included



## NEXANS/SCHRACK ADAPTER; 2 M

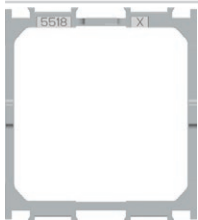

KA26

- rögzítőadapter Nexans LANmark és Schrack modulhoz – 45x45 mm  
- alkalmas Nexans típushoz: N423.540N  
- alkalmas Schrack típushoz: HSEMD02W2F  
- kommunikációs modul nem tartalmaz

## ADAPTER NEXANS/SCHRACK 2M

- fixing adapter for Nexans LANmark and Schrack module 45x45mm  
- suitable for Nexans type N423.540N  
- suitable for Schrack type HSEMD02W2F  
- communication module not included

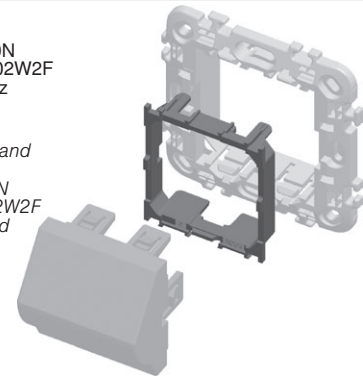

## AT&amp;T SYSTIMAX ADAPTER PORVÉDELEMMEL – 1 M



- KM48PW
- KM48MW
- KM48SB
- KM48AT
- KM48ES
- KM48IW

- AT&T Systimax rögzítési szabvány porvédelemmel  
- kommunikációs modul nem tartalmaz

## ADAPTER AT&amp;T SYSTIMAX WITH DUST PROTECTION 1M

- AT&T Systimax fixing standard with dust protection  
- communication module not included



## USB A-TÍPUSÚ ALJZAT – 1 M



- KM51PW
- KM51MW
- KM51SB
- KM51AT
- KM51ES
- KM51IW

USB 2.0, A-típusú aljzat  
- csavaros érintkezők, raszter: 5 mm, 1,5 mm<sup>2</sup>, 1x2P + 1x3P  
- huzalok:  
PIN 1 – VCC (+5 V, piros huzal)  
PIN 2 – Adat - (fehér huzal)  
PIN 3 – Adat + (zöld huzal)  
PIN 4 – GND - föld (fekete huzal)  
S – pajzs  
- a 2011/95/EU (RoHS2) irányelv szerint

## SOCKET USB TYPE A 1M

- USB 2.0 socket type A  
- screw contacts, raster 5 mm, 1,5 mm<sup>2</sup>, 1x2P + 1x3P  
- wiring:  
PIN 1 – VCC (+5V, red wire)  
PIN 2 – Data - (white wire)  
PIN 3 – Data + (green wire)  
PIN 4 – GND - ground (black wire)  
S – shield  
- in accordance with directive 2011/95/EU (RoHS2)



1M = 22,5 x 45  
2M = 45 x 45

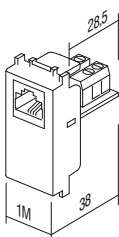

KM30

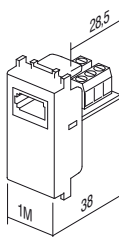

KM31

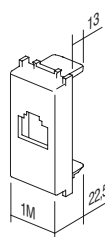
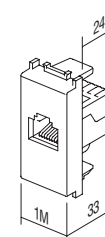
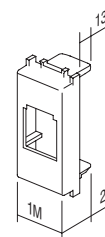
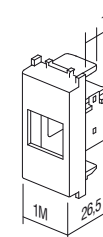
KM35  
KM38  
KM48KM36  
KM37  
KM39KM40  
KM43

KM45

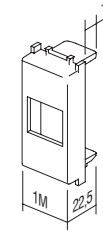
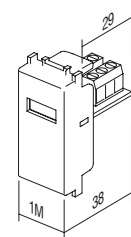
KM46  
KM47  
KM50  
KM52  
KM53

KM51



KA10

típus <i>type</i>	leírás <i>description</i>	műszaki adatok <i>technical data</i>
KA10	CSATLAKOZÓ – KS CAT3 <i>CONNECTOR KS CAT3</i>	RJ11 6/4
KA11	CSATLAKOZÓ – KS CAT5e <i>CONNECTOR KS CAT5e</i>	RJ45 8/8
KA12	CSATLAKOZÓ – KS CAT5eS <i>CONNECTOR KS CAT5eS</i>	RJ45 8/8
⋮	⋮	⋮



CSATLAKOZÓ – KS CAT3 RJ11 6/4

KA10

- KS Keystone szabvány
- CAT3, RJ11 6/4
- IEC 60603-7 szabványnak megfelel

*CONNECTOR KS CAT3 RJ11 6/4*

- KS keystone fixing standard
- CAT3, RJ11 6/4
- in accordance with IEC 60603-7



CSATLAKOZÓ – KS CAT5e RJ45 8/8

KA11

- KS Keystone szabvány
- CAT5e, RJ45 8/8
- IEC 60603-7 szabványnak megfelel

*CONNECTOR KS CAT5e RJ45 8/8*

- KS keystone fixing standard
- CAT5e, RJ45 8/8
- in accordance with IEC 60603-7



CSATLAKOZÓ – KS CAT5eS RJ45 8/8

KA12

- KS Keystone szabvány
- CAT5eS, RJ45 8/8
- IEC 60603-7 szabványnak megfelel

*CONNECTOR KS CAT5eS RJ45 8/8*

- KS keystone fixing standard
- CAT5eS, RJ45 8/8
- in accordance with IEC 60603-7



KA15

## CSATLAKOZÓ – KS CAT6 SCH RJ45 8/8

- KS Keystone szabvány
- CAT6 UTP szerszám nélkül, RJ45 8/8
- ISO/IEC 11801 szabványnak megfelel

*CONNECTOR KS CAT6 SCH RJ45 8/8*

- KS keystone fixing standard
- CAT6 UTP toolless, RJ45 8/8
- in accordance with ISO/IEC 11801



KA16

## CSATLAKOZÓ – KS CAT6S SCH RJ45 8/8

- KS Keystone szabvány
- CAT6S STP szerszám nélkül, RJ45 8/8
- ISO/IEC 11801 szabványnak megfelel

*CONNECTOR KS CAT6S SCH RJ45 8/8*

- KS keystone fixing standard
- CAT6S STP toolless, RJ45 8/8
- in accordance with ISO/IEC 11801

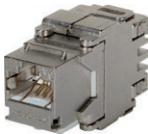

KA17

## CSATLAKOZÓ – KS CAT6a SCH RJ45 8/8

- KS Keystone szabvány
- CAT6a STP szerszám nélkül, RJ45 8/8
- ISO/IEC 11801 szabványnak megfelel

*CONNECTOR KS CAT6a SCH RJ45 8/8*

- KS keystone fixing standard
- CAT6a STP toolless, RJ45 8/8
- in accordance with ISO/IEC 11801



KA18

## CSATLAKOZÓ; KESKENY; KS CAT6 SCH RJ45 8/8

- KS trapézrögzítéssel szabvány
- keskeny kialakítás
- CAT6S STP szerszám nélkül, RJ45 8/8
- ISO/IEC 11801 szabványnak megfelel
- KE46 kettős adapterhez is alkalmazható

*CONNECTOR SLIM KS CAT6S SCH RJ45 8/8*

- KS keystone fixing standard
- slim style
- CAT6S STP toolless, RJ45 8/8
- in accordance with ISO/IEC 11801
- suitable also for KE46 double adapter



□ KA27PW  
■ KA27BK

## CSATLAKOZÓ – KS HDMI

- KS Keystone szabvány
- csak KM50-ös adapterrel való kombináció esetén
- HDMI/HDMI

*CONNECTOR KS HDMI*

- KS keystone fixing standard
- only in combination with adapter KM50
- HDMI/HDMI



KA28

## KÁBEL KS HDMI

- KS Keystone szabvány
- csak KM50-ös adapterrel való kombináció esetén
- HDMI/HDMI

*CABLE KS HDMI*

- KS keystone fixing standard
- only in combination with adapter KM50
- HDMI/HDMI



EM33



PW



típus type	leírás description	műszaki adatok technical data	méret size	szín colour	
EM12	FORGÓ FÉNYSZABÁLYOZÓ / 2 UTAS DIMMER ROTATIVE 2WAY	RL 300W	1M	<input type="checkbox"/> PW fényes fehér polar white	<input type="checkbox"/> BL kék blue
EM23	BEÉPÍTHETŐ FÉNYERŐSZABÁLYZÓ DIMMER INBOX	R (250 W), (RC,RL 200VA)	/	<input type="checkbox"/> MW fehér matt matte white	<input type="checkbox"/> RD piros red
.	.	.	.	<input type="checkbox"/> SB matt fekete soft touch black	<input type="checkbox"/> GR zöld green
.	.	.	.	<input type="checkbox"/> AT antracit anthracite	<input type="checkbox"/> OR narancssárga orange
.	.	.	.	<input type="checkbox"/> ES matt ezüst elox silver	<input type="checkbox"/> RG piros/zöld red/green
.	.	.	.	<input type="checkbox"/> IW fényes krém ivory white	



- EM12PW
- EM12MW
- EM12SB
- EM12AT
- EM12ES
- EM12IW



FORGÓ FÉNYSZABÁLYOZÓ / 2 UTAS; RL 300 W; 1 M

- forgásirányítás kétutas kapcsolóval
- RL-terhelés, 40–300 W
- tápfeszültség: 230 V ~; 50 Hz
- kétutas kapcsolós kombináció lehetséges
- több eszköz csak akkor szerelhető együttesen egyetlen dobozba, ha az eszközök összesített maximális terhelése nem haladja meg egyetlen fény szabályozó maximális teljesítményét
- egy áramkörrel kizárólag egyetlen fény szabályozó használható
- a termék nem tartalmaz beépített olvadóbiztosítót, így külső olvadóbiztosítót kell alkalmazni
- EN 60669-1 szabványnak megfelel
- csavaros érintkezők – 1,5–2,5 mm<sup>2</sup>
- az aktuális fényerősség szintjét beépített LED-jelző jelzi

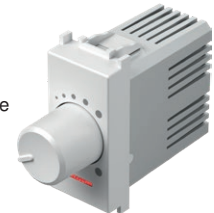

DIMMER ROTATIVE/2WAY RL 300W 1M

- rotation control with 2-way switch
- load RL, 40W - 300W
- supply voltage 230V~ 50Hz
- 2-way switch combination is possible
- installing several devices together in one box is only permitted if their total maximum load does not exceed the maximum power of a single dimmer
- one circuit allows the use of only one dimmer
- no built-in fuse – external fuse must be used
- in accordance with EN 60669-1
- screw contacts - 1.5-2.5mm<sup>2</sup>
- integrated LED indication of dimming level

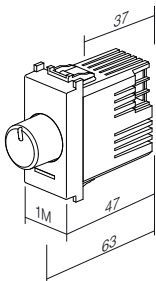

**FORGÓ FÉNYSZABÁLYOZÓ / 2 UTAS; LED 60 W; 1 M**



- EM13PW
- EM13MW
- EM13SB
- EM13AT
- EM13ES
- EM13IW

- forgásirányítás kétutas kapcsolóval
- terhelési szintek:  
LED, 0–60 W (max. 6 tompítható LED-lámpa)  
GLS, 0–60 W
- tápfeszültség: 230 V ~; 50 Hz
- kétutas kapcsolós kombináció lehetséges
- több eszköz csak akkor szerelhető együttesen egyetlen dobozba, ha az eszközök összesített maximális terhelése nem haladja meg egyetlen fény szabályozó maximális teljesítményét
- egy áramkörrel kizárólag egyetlen fény szabályozó használható
- a termék nem tartalmaz beépített olvadóbiztosítót, így külső olvadóbiztosítót kell alkalmazni
- megfelel az IEC60669-2-1 szabványnak
- csavaros érintkezők – 1,5–2,5 mm<sup>2</sup>

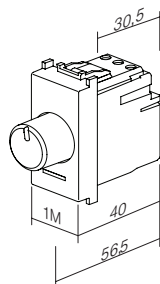
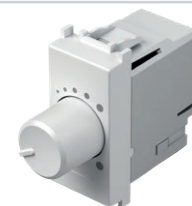

**DIMMER ROTATIVE/2WAY LED 60W 1M**

- rotation control with 2-way switch
- loads: LED, 0 – 60W (max. 6 dimmable LED lamps)  
GLS, 0 – 60W
- supply voltage 230V~ 50Hz
- 2-way switch combination is possible
- installing several devices together in one box is only permitted if their total maximum load does not exceed the maximum power of a single dimmer
- one circuit allows the use of only one dimmer
- no built-in fuse – external fuse must be used
- in accordance with IEC60669-2-1
- screw contacts - 1.5-2.5mm<sup>2</sup>

**FORGÓ FÉNYSZABÁLYOZÓ / 2 UTAS; LED 180 W; 1 M**



- EM14PW
- EM14MW
- EM14SB
- EM14AT
- EM14ES
- EM14IW

- forgásirányítás kétutas kapcsolóval
- terhelési szintek:  
LED, 0–180 W (max. 20 tompítható LED-lámpa)  
GLS, 0–180 W
- tápfeszültség: 230 V ~; 50 Hz
- kétutas kapcsolós kombináció lehetséges
- több eszköz csak akkor szerelhető együttesen egyetlen dobozba, ha az eszközök összesített maximális terhelése nem haladja meg egyetlen fény szabályozó maximális teljesítményét
- egy áramkörrel kizárólag egyetlen fény szabályozó használható
- a termék nem tartalmaz beépített olvadóbiztosítót, így külső olvadóbiztosítót kell alkalmazni
- megfelel az IEC60669-2-1 szabványnak
- csavaros érintkezők – 1,5–2,5 mm<sup>2</sup>

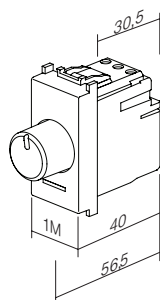

**DIMMER ROTATIVE/2WAY LED 180W 1M**

- rotation control with 2-way switch
- loads:  
LED, 0 – 180W (max. 20 dimmable LED lamps)  
GLS, 0 – 180W
- supply voltage 230V~ 50Hz
- 2-way switch combination is possible
- installing several devices together in one box is only permitted if their total maximum load does not exceed the maximum power of a single dimmer
- one circuit allows the use of only one dimmer
- no built-in fuse – external fuse must be used
- in accordance with IEC60669-2-1
- screw contacts - 1.5-2.5mm<sup>2</sup>

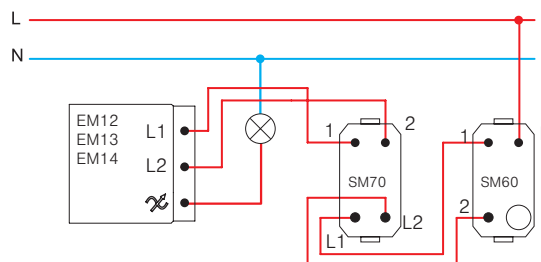
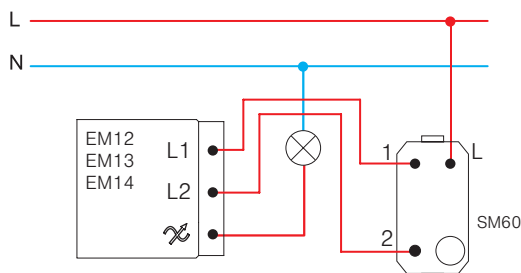
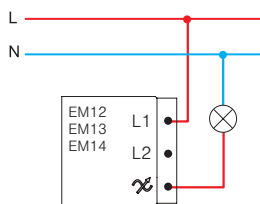

FORGATÓGOMBOS FÉNYERŐSZABÁLYZÓ – R 250 W; 1 M



- EM15PW
- EM15MW
- EM15SB
- EM15AT
- EM15ES
- EM15IW

- forgatógomb kapcsoló nélkül
- R-terhelés, 40 W - 250 W
- tápfeszültség: 230 V~; 50 Hz
- VÁLTO KAPCSOLOs kombináció nem lehetséges
- több fényerőszabályzó kombináció nem engedélyezett
- EN 60669-1 szabványnak megfelelő
- csavaros érintkezők 1,5-2,5 mm<sup>2</sup>
- LED jelzőlámpa



*DIMMER ROTATIVE R 250W 1M*

- rotation control without switch
- load R, 40W - 250W
- supply voltage 230V~ 50Hz
- 2-way switch combination is not possible
- more dimmers combination is not allowed
- in accordance with EN 60669-1
- screw contacts 1.5-2.5mm<sup>2</sup>
- LED indication

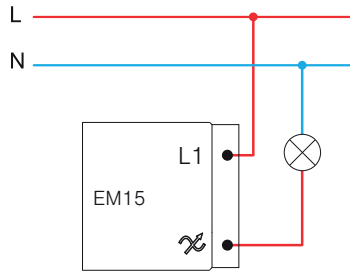
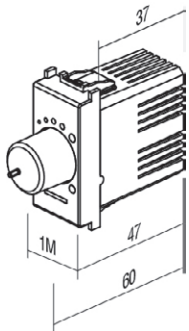

BEÉPÍTHETŐ FÉNYERŐSZABÁLYZÓ R (250 W), (RC,RL 200VA)



EM23



- beépíthető, nyomógomb-csatlakoztatással
- terhelés RLC 15-250W vagy 15-200 VA
- feszültség 230 V~ 50Hz
- több nyomógomb csatlakoztatása
- tilos több fényerőszabályzó csatlakoztatása
- beépített memóriafunkció
- lágy be-/kikapcsolás
- »leading edge«
- megfelel az EN60669, EN60950, EN 61000, ETSI EN 300 220-1, ETSI EN 300 220-2 szabványoknak
- csavaros kábelösszekötő 2,5mm<sup>2</sup>

*DIMMER INBOX R (250 W), (RC, RL 200 VA)*

- in-box, controlled by external push button
- load RLC 15-250W or 15-200 VA
- supply voltage 230V~ 50Hz
- several push-buttons combinations are possible
- more dimmers combination is not allowed
- light intensity memory
- soft start/stop function
- »leading edge«
- in accordance with EN60669, EN60950, EN 61000, ETSI EN 300 220-1, ETSI EN 300 220-2
- screw contacts to wires 2,5 mm<sup>2</sup>

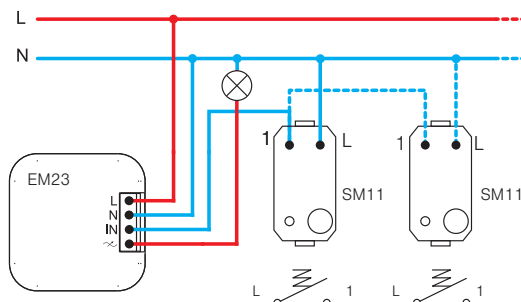
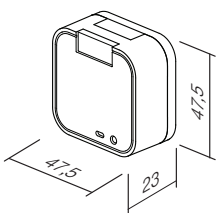





- EM16PW
- EM16MW
- EM16SB
- EM16AT
- EM16ES
- EM16IW



1-10 V FÉNYTOMPÍTÓ FORGÓ BILLENŐKAPCSOLÓ

- névleges üzemi feszültség: 10 V egyenfeszültség
- minimum üzemi feszültség: 0,7 V egyenfeszültség
- fénytompítási tartomány: 0,7% – 100% (a tápadaptertől és a terhelésektől függően)
- minimális drain áram: 0,1 mA
- maximális drain áram: 120 mA
- maximális fogyasztás: 0,35 W
- túlfeszültség-védelem: 15,8 V egyenfeszültség 250 mA-ig (nem cserélhető)
- maximális impulzusáram: 3 A egyenáram
- terheléstípus: 0-10 V, 1-10 V és PWM
- kapcsolótípus: mechanikus: megnyomással történő be-/kikapcsolás
- nullvezeték: nem szükséges
- névleges üzemi feszültség: 100–240 V váltakozófeszültség, 50–60 Hz
- maximális pillanatnyi áram: 10 A
- maximális üzemi áram: 8 A
- maximális terhelés (230 V váltakozófeszültségnél): 1800 VA (1800 x pf = max. W)
- szigetelési ellenállás: > 100 MΩ 250 V váltakozófeszültségnél
- túlfeszültség-védelem és rövidzárlat-védelem: 10 A, 350 V váltakozófeszültség (nem cserélhető)
- forgási szög: 270° ± 5°
- üzemi hőmérséklet: -5 és 40 °C között
- tárolási hőmérséklet: -30 és 80 °C között
- maximális házhőmérséklet: 65 °C
- maximális páratartalom: 90% (nem lecsapódó)
- EMC és: CISPR 15(2008), IEC 61547 immunitás
- LVD: IEC 60669-1:2017, IEC 60669-2-1:2015

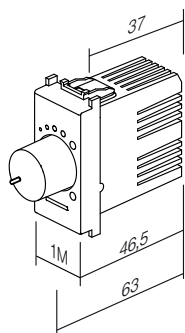

1-10 V DIMMER ROTARY TOGGLE

- nominal operating voltage: 10 VDC
- minimum operating voltage: 0.7 VDC
- dimming range: 0.7% – 100% (depending on power supply and loads)
- minimum sink current: 0.1 mA
- maximum sink current: 120 mA
- maximum consumption: 0.35 W
- surge protection: 15.8 VDC up to 250 mA (not replaceable)
- maximum pulse current: 3 ADC
- load types: 0-10 V, 1-10 V and PWM
- switch type: mechanical: push on/off
- zero cable: not required
- nominal operating voltage: 100–240 V~, 50–60 Hz
- maximum instantaneous current: 10 A
- maximum operating current: 8 A
- maximum load (at 230 V~): 1800 VA (1800 x pf = max. W)
- isolation resistance: > 100 MΩ at 250 V~
- surge protection and Short-circuit protection: 10 A, 350 V~ (not replaceable)
- rotation angle: 270° ± 5°
- operating temperature: -5 to 40°C
- storing temperature: -30 to 80°C
- maximum housing temperature: 65°C
- maximum humidity: 90% (no condensation)
- EMC & immunity: CISPR 15(2008), IEC 61547
- LVD: IEC 60669-1:2017, IEC 60669-2-1:2015

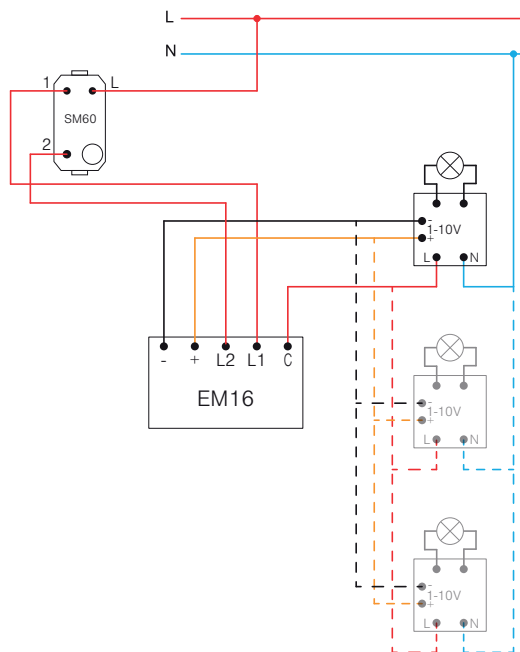
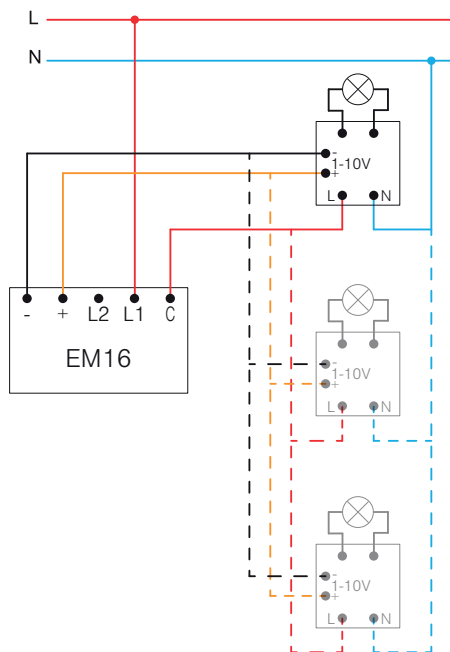

MZC vezérlőmodul EM18 egységhez

EM17

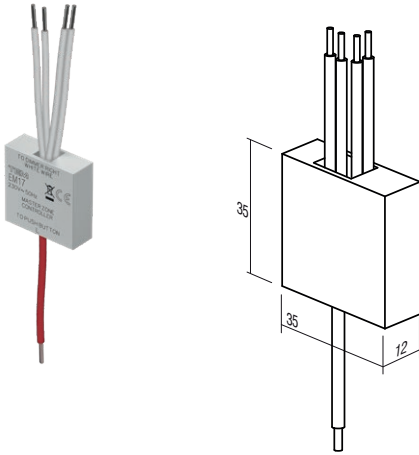

- Az MZC-egységet a huzalozási rajz szerint kösse be.
- Több nyomógombos huzalozás is kivitelezhető.
- Szerelődobozonként csak egy készülék telepíthető.
- Csak beltéri használatra.
- Tápellátás: 230 V ~ 50 Hz
- Max. kábelellenállás: 50 kΩ
- Max. áramerősség MCZ-egységenként: 10 mA
- Fényerő-szabályozók száma az MZC-egységen: 1-4
- MZC-egységek maximális száma a huzalon: az áramkörben lévő biztosíték korlátozza
- Üzemi hőmérséklet: -5 °C és 45 °C között
- Tárolási hőmérséklet: -30 °C és 80 °C között
- Max. páratartalom: 90% (nem lecsapódó)
- Doboz mérete: 36x36x12 mm

MZC CONTROL Module for EM18

- Connect the MZC according to the wiring diagram.
- Possible wiring with several push buttons.
- Only one device installation per mounting box.
- For indoor use only.
- Power supply: 230V~ 50Hz
- Max. cable resistance: 50kΩ
- Max. current per MZC unit: 10mA
- Number of dimmers on MZC: 1-4
- Max. number of MZC in the wiring: limited to the fuse in the circuit
- Operating temperature: -5°C to 45°C
- Storage temperature: -30°C to 80°C
- Max. humidity: 90% (no condensation)
- Casing dimensions: 36x36x12 mm

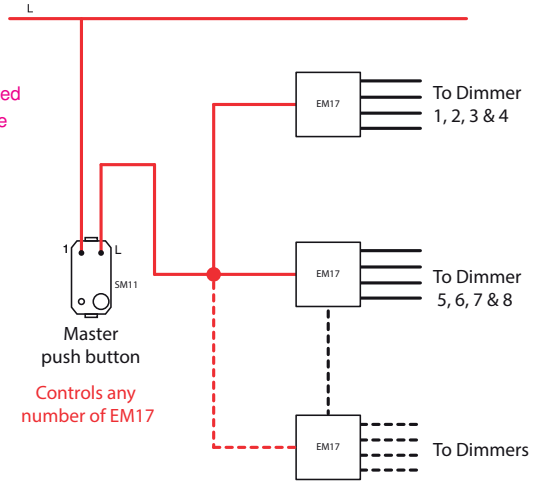
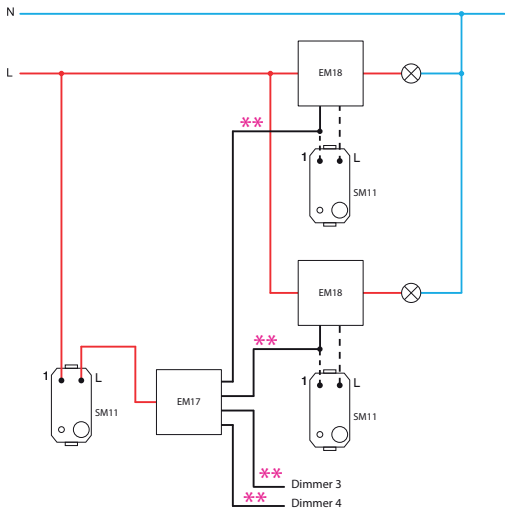

LED FÉNYERŐSZABÁLYOZÓ BEÉPÍTHETŐ 250W

EM18

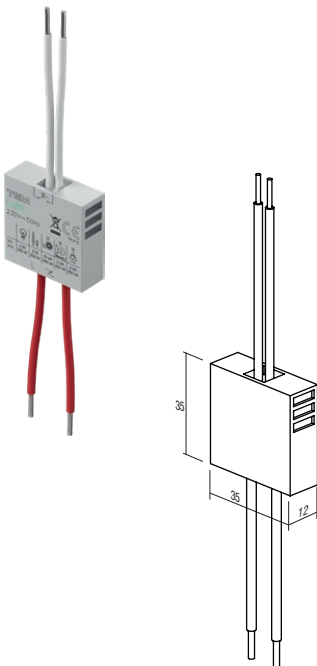

- beépíthető, a kapcsolóval való csatlakozáshoz
- felfutó vagy lefutó élre szabályozás
- energiaellátás 230V~ 50 Hz
- több kapcsolóval is összeköthető
- utolsó beállítás megőrzése a memóriában, áramkimaradást kivéve
- puha bekapcsolás / kikapcsolás funkció
- minimális fényerő beállítása
- csak egy berendezés beszerelése egy szerelődobozba
- kizárólag beltéri használatra
- megfelel az EN 60669-1 és az EN 60669-2-1 szabványnak



DIMMER INBOX LED 250W

- inbox, controlled by external push button
- for leading or trailing edge
- supply voltage 230V~ 50Hz
- several push-buttons combinations is possible
- memory function of the last setting, except in the case of a power failure
- soft start / stop function
- minimum intensity control
- only one dimmer per wall box
- only for indoor usage
- in accordance with EN 60669-1 and EN 60669-2-1

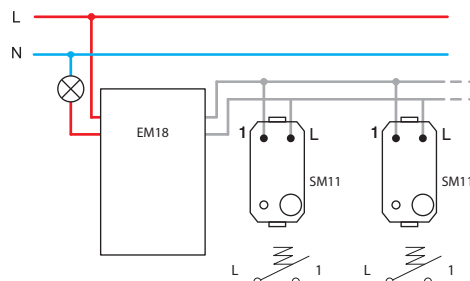

DC LED FÉNYERŐSZABÁLYOZÓ BEÉPÍTHETŐ 96W

EM19

- beépíthető, a kapcsolóval való csatlakozáshoz
- csatlakozás az összes állandó feszültségű LED tápegységgel és néhány egyenáramú LED tápegységgel, 9 – 48 V DC, max. 96W
- nem használható induktív terheléssel
- több kapcsolóval és több fényerőszabályzóval is összeköthető
- utolsó beállítás megőrzése a memóriában, áramkimaradást kivéve
- puha bekapcsolás / kikapcsolás funkció
- csak egy berendezés beszerelése egy szerelődobozba
- kizárólag beltéri használatra

DIMMER INBOX DC LED 96W

- inbox, controlled by external push button
- for use with constant voltage LED drivers and some constant current LED drivers, 9-48V DC, max 96W (also for LED strips)
- not for use with inductive loads
- several push-buttons combinations and several dimmers is possible
- memory function of the last setting, except in the case of a power failure
- soft start / stop function
- only one dimmer per wall box
- only for indoor usage

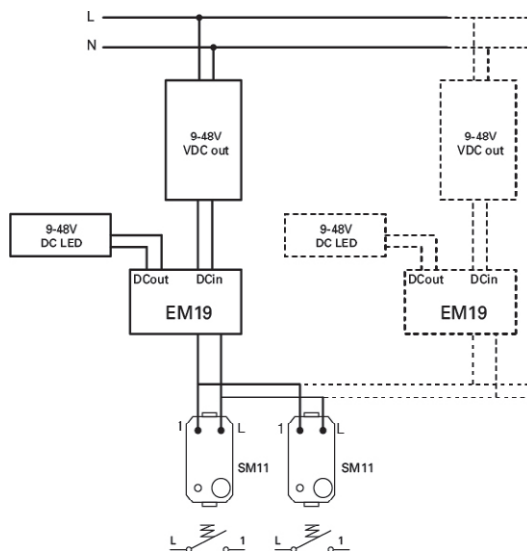
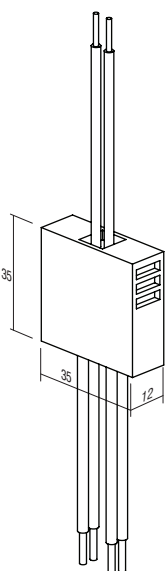

FIGYELEM!

amennyiben több fényerőszabályzó is be van kötve egyetlen dobozban, csökkentse le a maximum teljesítményt 10%-kal minden egyes fényerőszabályzónál.

ATTENTION!

If more dimmers are connected in one box reduce maximum common power for 10% for each dimmer.

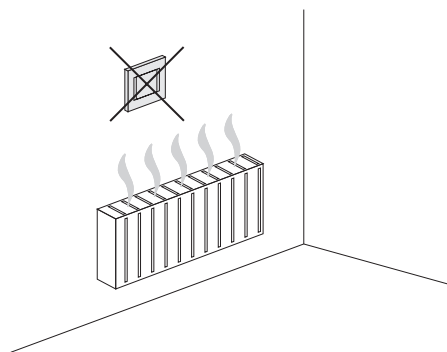

EM15 (40÷250W)

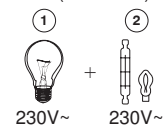

EM12 (40÷300W)

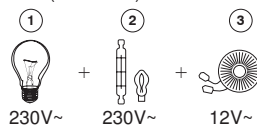

EM13 (0÷60W), EM14 (0÷180W), EM23 (15÷250W, 15÷200VA)

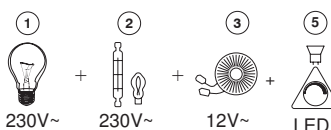

EM18 (2÷250VA)

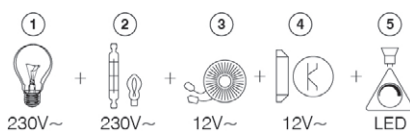

- 1 - izzólámpa / incandescent lamp
- 2 - halogén lámpa / halogen lamp
- 3 - mágneses előtét / classical transformer
- 4 - szabályozható elektronikus feszültségátalakító / dimmable electronic transformer
- 5 - tompítható LED-lámpa / dimmable LED lamp

RLC UNIVERZÁLIS KAPCSOLÓ / FÉNYERŐSZABÁLYZÓ – 0-300 W; 2 M

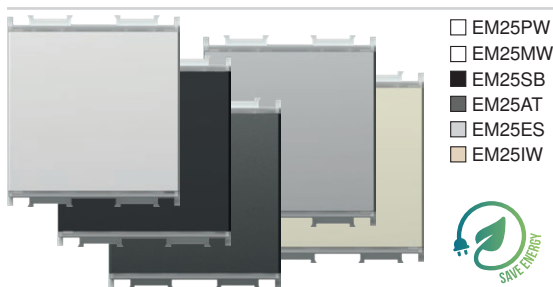

- EM25PW
- EM25MW
- EM25SB
- EM25AT
- EM25ES
- EM25IW



A TOUCH EM25 egy mikroprocesszor által vezérelt elektronikus fényerőszabályzó. Kapcsolóként és fényerőszabályzóként funkcionál a dimmelhető fényforrások és néhány nem dimmelhető fényforrás esetében. A beépített mikroprocesszor automatikusan felismeri a fényforrás típusát, és beállítja az üzemmódot. A beépített memóriafunkciónak köszönhetően kikapcsolás után is emlékszik a dimmelés szintjére. A lágyindítási funkció meghosszabbítja a lámpa üzemidejét. Elegáns LED jelzés a gombban; lehetőség a szín és az intenzitás választására. Opcionálisan legfeljebb 5 további EM26 vezérlőegység („slave”) csatlakoztatható.

TOUCH EM25 is microprocessor controlled electronic light dimmer. It serves as switch and dimmer for dimmable and some of non-dimmable lamps. Integrated microprocessor automatically identifies the type of lamp and adjusts the operating mode. It remembers the level of dimming after switching off due to integrated memory function. Soft-start function extends the lamp service life. An elegant LED indication is integrated into the button and the option of choosing a colour and intensity level is provided. Optionally one can connect of up to 5 additional control tasters EM26 (»slave«).

- univerzális, elektronikus fényerőszabályzó minden dimmelhető fényforrás (klasszikus, halogén, LED, CFL stb.) és néhány nem dimmelhető fényforrás FEL-/LEKAPCSOLÁSÁRA és dimmelésére
- lámpa típusának automatikus felismerése és üzemmód-állítás
- energiafogyasztás csökkentése
- a lágyindítási funkció növeli a lámpák élettartamát
- beépített mikro-kapcsolók által vezérelhető
- beépített memóriafunkció – kikapcsoláskor megjegyzi a fényerőt
- legfeljebb öt (5) további EM26 vezérlőegység csatlakoztatható
- váltókapcsolás nem lehetséges
- beépített rövidzárlat, túlmelegedés és túlterheltség elleni védelem
- tápfeszültség: 230 V~; 50 Hz
- elegáns, beépített LED jelzés; a szín és az intenzitás választásának lehetőségeivel.
- a klasszikus kapcsoló kicserélése két huzalos csatlakozásnál<sup>(1)</sup> lehetséges
- a teljes funkcionalitás három huzalos csatlakozásnál<sup>(2)</sup> érhető el
- megfelel az EN 60669-1 és az EN 60669-2-1 szabványnak
- csavaros érintkezők 1,5 mm<sup>2</sup> (max. meghúzási nyomaték: 0,4 Nm)

SWITCH / DIMMER UNIVERSAL RLC 0-300W 2M

- universal electronic dimmer for ON/OFF switching and dimming of all dimmable lamps (classical, halogen, LED, CFL, ...) and some non-dimmable lamps
- automatic detection of lamp type and adjustment of operating mode
- reduction of energy consumption
- soft start function extends life of lamps
- controlled by build-in micro switches
- memory function included – memorizes brightness on turn-off
- up to five (5) additional control units EM26 can be connected
- connection with 2-way switch is not possible
- build-in short-circuit, overheating and overload protection
- supply voltage 230V~ 50Hz
- an elegant integrated LED indication with the option of setting colour and intensity.
- replacement of classical switch is possible at two-wire connection<sup>(1)</sup>
- full functionality is achieved at three-wire connection<sup>(2)</sup>
- in accordance with EN 60669-1 and EN 60669-2-1
- screw contacts 1.5mm<sup>2</sup> (max. tightening torque 0.4Nm)

<sup>(1)</sup>két vezetékcsatlakozás  
two-wire connection

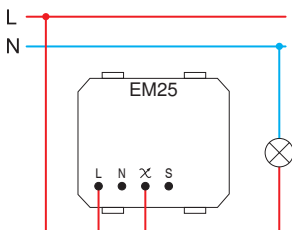

<sup>(2)</sup>három vezetékcsatlakozás  
three-wire connection

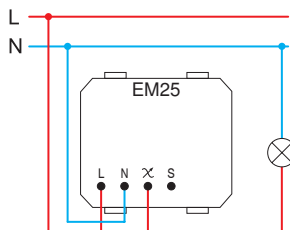

- a két vezetékcsatlakozás lehetővé teszi a dimmelhető fényforrások szabályzását
- two-wire connection allows dimming of dimmable lamps

- a három vezetékcsatlakozás segítségével lehetővé válik a dimmelhető fényforrások, és néhány dimmelhető LED- és CFL-fényforrás fényének szabályozása.
- three-wire connection allows dimming of dimmable lamps and some of non-dimmable LED and CFL lamps

	1	2	5	6	7
Min.	40 W	40 W	40 VA	40 VA	40 VA
Max.	300 W	300 W	300 VA	100 VA	100 VA
	(F)	(F)	(F)		

- 1 - izzólámpa / incandescent lamp
- 2 - halogén lámpa / halogen lamp
- 4 - szabályozható elektronikus feszültségátalakító / dimmable electronic transformer
- 5 - mágneses előtét / classical transformer

	1	2	4	6	7	8	9
Min.	0 W	0 W	0 VA	0 VA	0 VA	0 VA	0 VA
Max.	300 W	300 W	120 VA	120 VA	120 VA	120 VA	120 VA
	(F)	(F)	(F)			(F)	(F)

- 6 - dimmelhető, energiatakarékos CFL-lámpa / dimmable energy saving CFL lamp
- 7 - dimmelhető LED-lámpa / dimmable LED lamp
- 8 - nem dimmelhető, energiatakarékos CFL-lámpa / non-dimmable energy saving CFL lamp
- 9 - nem dimmelhető LED-lámpa / non-dimmable LED lamp

jegyzetek / remarks

- (F) EM27 szűrő  
- EM27 szűrő használata ajánlott / it is recommended to use filter EM27
- minden vezérelt lámpának ugyanolyannak kell lennie / all controlled lamps must be the same
- a terhelésekről szóló táblázat az alábbi teljesítménytényezővel bíró lámpákra érvényes: PF>0,5 / table of loads is valid for lamps with power factor PF>0.5

a fényforrás ki/bekapcsolása és szabályzása /  
on / off switching and dimming of lamp

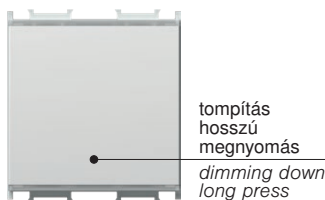
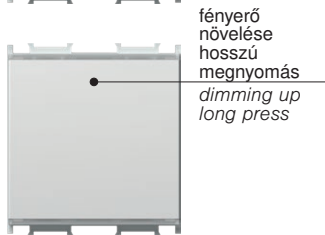
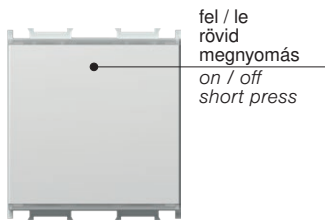

LED egység szín és intenzitás kiválasztása /  
LED unit colour and intensity level selection

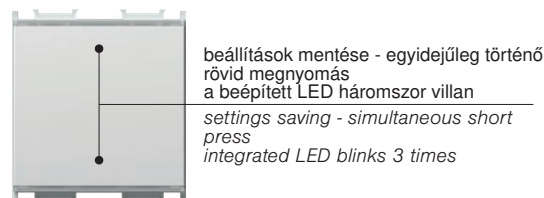
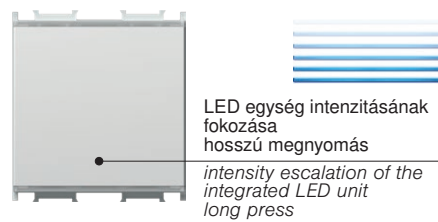
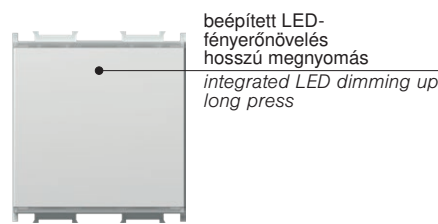
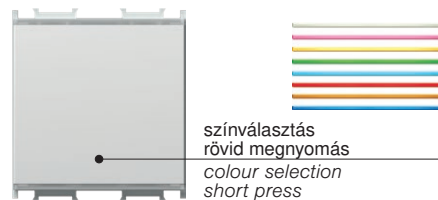
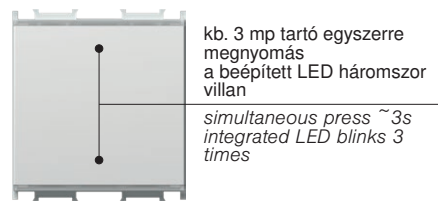
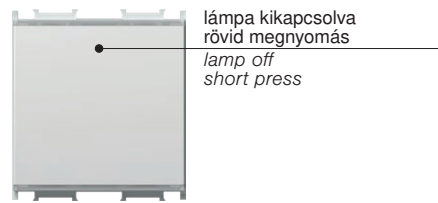

„VISSZAÁLLÍTÁS” funkció /  
“RESET” function

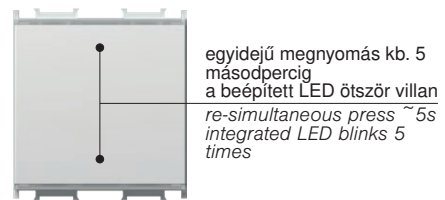
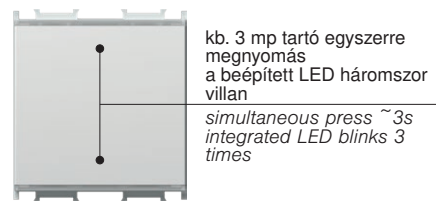
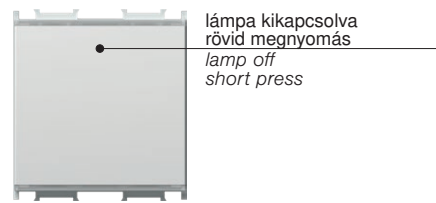

- \* - a fény szabályzó beszereléskor és izzócserékor ajánlott
- nem tompítható lámpák használata esetén kötelező
- Két huzalos csatlakozás esetén a „VISSZAÁLLÍTÁS” funkció nem lehetséges
- csak EM25 rendszeren lehetséges
- it is recommended at dimmer installation and lamp replacement
- mandatory when using non-dimmable lamps
- “RESET” function is not possible when using two-wire connection
- only possible on EM25

beépítési óvintézkedések /  
installation precautions

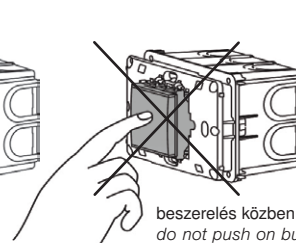
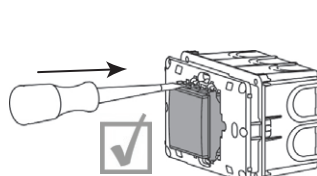
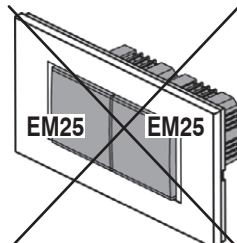
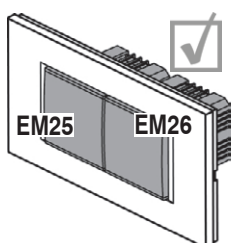

beszerelés közben ne nyomja meg a gombokat /  
do not push on button during mounting

## 2 M NYOMÓGOMB VEZÉRLŐEGYSÉG

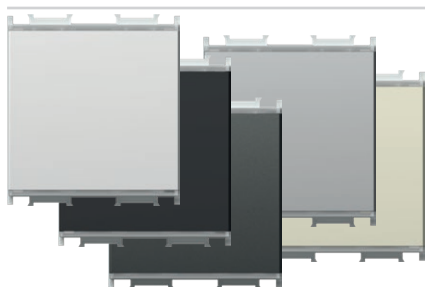

- EM26PW
- EM26MW
- EM26SB
- EM26AT
- EM26ES
- EM26IW

- univerzális fényerőszabályzóhoz csatlakoztatva az EM26 az EM25 funkcionalitásával azonos funkcionalitással teszi lehetővé a lámpák irányítását
- tápfeszültség: 230 V~; 50 Hz
- megfelel az EN 60669-1 és az EN 60669-2-1 szabványnak
- csavaros érintkezők 1,5 mm<sup>2</sup> (max. meghúzási nyomaték: 0,4 Nm)

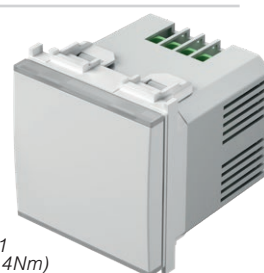

### PUSH-BUTTON CONTROL UNIT 2M

- connected to universal dimmer EM25 allows controlling of lamps with same functionality as EM25
- supply voltage 230V~ 50Hz
- in accordance with EN 60669-1 and EN 60669-2-1
- screw contacts 1.5mm<sup>2</sup> (max. tightening torque 0.4Nm)

(1) két vezetékcsatlakozás  
two-wire connection

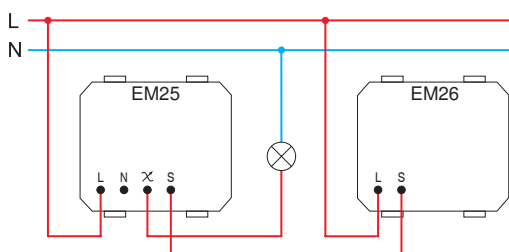

- a két vezetékcsatlakozás lehetővé teszi a dimmelhető fényforrások szabályzását
- két huzalos csatlakozásban az egyes további vezérlőegységek 25 W-tal növelik a minimum terhelést

- two-wire connection allows dimming of dimmable lamps
- in a two-wire connection each additional control unit increases the minimum load by 25W

(2) három vezetékcsatlakozás  
three-wire connection

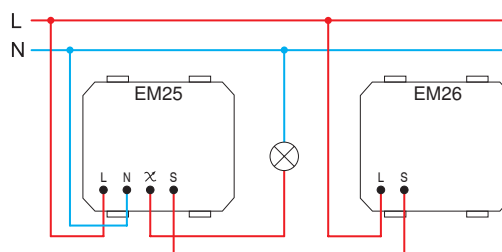

- a három vezetékcsatlakozás segítségével lehetővé válik a dimmelhető fényforrások, és néhány dimmelhető LED- és CFL-fényforrás fényének szabályozása.

- three-wire connection allows dimming of dimmable lamps and some of non-dimmable LED and CFL lamps

## ÁLLÍTÓKAPCSOLÓ / RLC UNIVERZÁLIS FÉNYSZABÁLYZÓ – 0-300 W; 2 M PP OL20

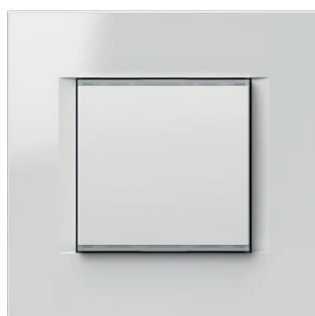

- EM25PPOL20

- a készlet tartalmaz egy EM25 fényerőszabályzót, 2 M rögzítőkeretet és egy LINE 2M PW fedlapot
- a műszaki adatokhoz lásd az EM25 dokumentumot

### SET SWITCH / DIMMER UNIVERSAL RLC 0-300W 2M PP OL20

- set includes dimmer EM25, mounting frame 2M and cover plate LINE 2M PW
- for technical details see EM25



2M = 45 x 45

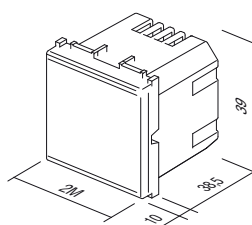

EM25  
EM26



EM27

**FREKVENCIASZŰRŐ**

- frekvenciaszűrő az EM25 rendszerhez
- a kép csak illusztráció

**FREQUENCY FILTER**

- frequency filter for EM25
- image is symbolic

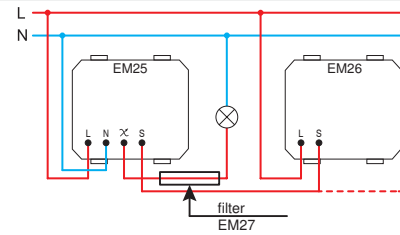

- EM28PW
- EM28MW
- EM28SB
- EM28AT
- EM28ES
- EM28IW

**OLVADT BIZTOSÍTÉKHÁZ – 230 V~, 50 Hz 1M**

- Tápfeszültség: 230 V~, 50 Hz
- Biztosíték: MAX. 10 A / 230 V~, 50 Hz
- Vezeték keresztmetszete: 0,75–2,5 mm<sup>2</sup>
- Üzemi hőmérséklet: 0 – +40 °C
- Tárolási hőmérséklet: -5 – +60 °C
- Csatlakozók száma: 2; 1 db L, 1 db kimenet (L')
- A következő szabványoknak felel meg:  
EN 60669-2-1:2004 + A1:2009 + A12:2010  
EN 60669-1:2018

**MELT FUSE HOUSING 230 V~, 50 Hz 1M**

- Supply voltage: 230 V~, 50 Hz (fuse not included)
- Fuse: MAX 10 A / 230 V~, 50Hz
- Wire cross-section: 0.75 - 2.5mm<sup>2</sup>
- Operating temperature: 0 to +40°C
- Storage temperature: -5 to +60°C
- Number of connectors: 2; 1x L, 1x Output (L')
- Corresponds to the standard: EN 60669-2-1:2004 + A1:2009 + A12:2010 EN 60669-1:2018

**BIZTOSÍTÉK**

EM29

- T5AH 250V, 5x20mm
- 10 db-os kiszervezésbe csomagolva

**FUSE T5AH**

- T5AH 250V, 5x20mm
- packed in packs of 10 pcs

**IR KAPCSOLÓ – 5A; 230V~; 1M**

- EM31PW
- EM31MW
- EM31SB
- EM31AT
- EM31ES
- EM31IW

- IR infravörös kapcsoló
- tápfeszültség: 230V~ ±10 %, 50Hz
- relé: 5A / 250V~ (nullátmenet)
- védelmi besorolás: IP40
- vezeték keresztmetszete az érintkezőnél:  
0,75–2,5 mm<sup>2</sup>
- érzékelési szög: max. 110° 20°C-on
- érzékelési terület: kb. 8 m 20°C-on
- időtartam beállítása: kb. 5 mp-től 12 percig
- fényerő beállítása: kb. 5 - 200 LUX
- üzemi hőmérséklet: 0°C - +40°C
- nem alkalmas 45 mm mély dobozokba és CUBO IP20  
kiemelő keretbe való telepítéshez
- csak beltéri használatra

**IR SWITCH 5A 230V~ 1M**

- IR infrared switch
- supply voltage: 230V~, ±10 % 50Hz
- relay: 5A / 250V~, (zero crossing)
- protection rating: IP40
- cross-section of wires at the contact  
terminal: 0.75 - 2.5 mm<sup>2</sup>
- detection angle: up to 110° at 20°C
- detection area: approx. 8 m at 20°C
- adjustability of duration: from approx. 5 s to 12 min
- adjustability of brightness: from approx. 5 to 200 LUX
- operating temperature: from 0°C to +40°C
- not suitable for installation in 45 mm deep boxes and surface mount box CUBO IP20
- only for indoor usage



MOZGÁSÉRZÉKELŐ – 5A; 230V~; 1M



- EM32PW
- EM32MW
- EM32SB
- EM32AT
- EM32ES
- EM32IW



- IR infravörös mozgásérzékelő
- tápfeszültség: 230V~ ±10 %, 50Hz
- relé: 5A / 250V~ (nullátmenet)
- védelmi besorolás: IP40
- vezeték keresztmetszete az érintkezőnél: 0,75–2,5 mm<sup>2</sup>
- érzékelési szög: max. 110° 20°C-on
- érzékelési terület: kb. 8 m 20°C-on
- időtartam beállítása: kb. 5 mp-től 12 percig
- fényerő beállítása: kb. 5 - 200 LUX
- üzemi hőmérséklet: 0°C - +40°C
- nem alkalmas 45 mm mély dobozokba és CUBO IP20 kiemelő keretbe való telepítéshez
- csak beltéri használatra



IR SWITCH 5A 230V~ 2M

- IR infrared switch
- supply voltage: 230V~, ±10 % 50Hz
- relay: 5A / 250V~, (zero crossing)
- protection rating: IP40
- cross-section of wires at the contact terminal: 0.75 - 2.5 mm<sup>2</sup>
- detection angle: up to 110° at 20°C
- detection area: approx. 8 m at 20°C
- adjustability of duration: from approx. 5 s to 12 min
- adjustability of brightness: from approx. 5 to 200 LUX
- operating temperature: from 0°C to +40°C
- not suitable for installation in 45 mm deep boxes and surface mount box CUBO IP20
- only for indoor usage



- EM33PW
- EM33MW
- EM33SB
- EM33AT
- EM33ES
- EM33IW



ÉRZÉKELŐKAPCSOLÓ – 5A; 230V~; 1M

- Tápfeszültség: 230 V~, 50 Hz
- Kimenet: Relé, 5 A / 230 V~, 50 Hz
- Vezeték keresztmetszete: 0,75–2,5 mm<sup>2</sup>
- Üzemi hőmérséklet: 0 – +40 °C
- Tárolási hőmérséklet: -5 – +60 °C
- Funkciók: Ejszakai kapcsoló, mozgásérzékelő-kapcsoló, jelenlétérzékelő-kapcsoló
- Programjelzés: Jelölés az előlapon
- Gombok/kezelőszervek száma: 3
- Gomb/kezelőszerv működésének típusa: Forgatás
- Kimenet aktiválási idejének beállítása: Kb. 10 másodperctől 12 percig
- Érzékelési terület: Körülbelül 8 m
- Érzékelési szög: Legfeljebb 110°
- Fényerő-beállítás: ~5 és ~200 lux között
- Csatlakozók száma: 4; 1 db N, 1 db L, 1 db kimenet (L'), 1 db vezérelt bemenet (S)
- Vezérelt bemeneti opció: Igen. A fő feszültséggel (230 V~) csatlakoztatása az S érintkezőhöz.
- Opcionális: „Zero Crossing” (a kapcsoló kapcsolása, amikor az áthaladó feszültség 0 V)
- Energiafogyasztás ki-/bekapcsolt állapotban A következő szabványoknak felel meg: 0.3 W / 0.6 W EN 60669-2-1:2004 + A1:2009 + A12:2010 EN 60669-1:2018



SENSOR SWITCH 5A 230V~ 1M

- Supply voltage: 230 V~, 50Hz
- Output: Relay 5 A / 230 V~, 50 Hz
- Wire cross section: 0.75 - 2.5 mm<sup>2</sup>
- Operating temperature: 0 to + 40 °C
- Storage temperature: -5 to + 60 °C
- Functions: Night switch, Motion detection switch, Presence Detection Switch
- Programme indication: Mark on front cover
- Number of keys/controls: 3
- Operation Type of Key/Control: Rotation
- Adjusting the output activation time: From approx. 10 sec to 12 minutes
- Detection Area: Approximately 8 m
- Detection angle: Up to 110°
- Illumination adjustment: From ~5 to ~200 lux
- Number of connectors: 4; 1x N, 1x L, 1x Output (L'), 1x Controlled input (S)
- Controlled input option: Yes. Connection of the main voltage signal (230 V~) to terminal S.
- Optional: „Zero Crossing” (switching the switch when the voltage passes through 0 V)
- Power consumption in the OFF/ON state Corresponds to the standard: 0.3 W / 0.6 W EN 60669-2-1:2004 + A1:2009 + A12:2010 EN 60669-1:2018

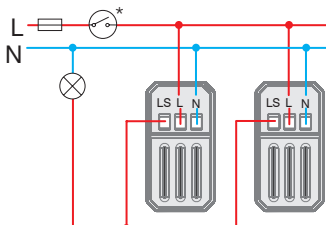

EM31 / EM32

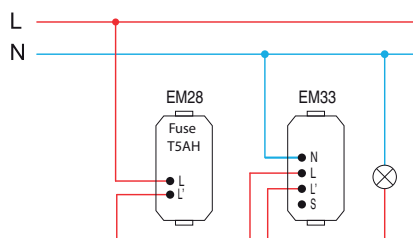

EM33

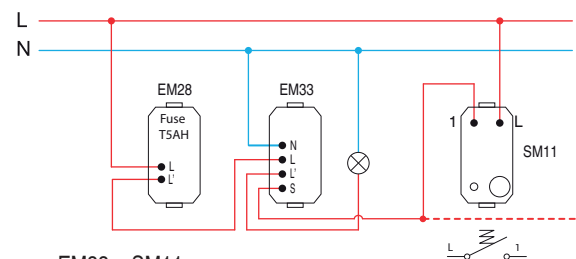

EM33 + SM11



EM31 / EM32

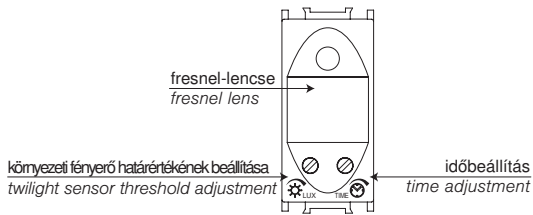

EM33

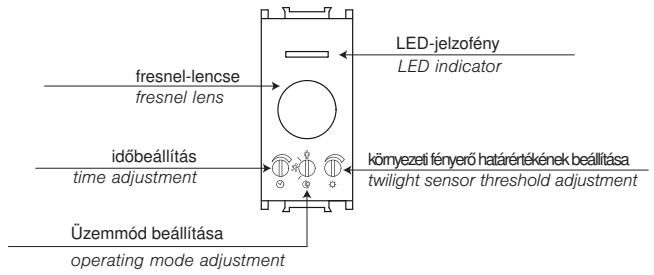

idő- és környezeti fényerő beállítás /  
time and twilight adjustment

		EM31 / EM32	EM33	EM31 / EM32	EM33
		~ 5 LUX	~ 5 LUX	~ 200 LUX	~ 200 LUX
		~ 5 s	~ 10 s	~ 12 min	~ 12 min

EM33 üzemmód  
EM33 operating mode

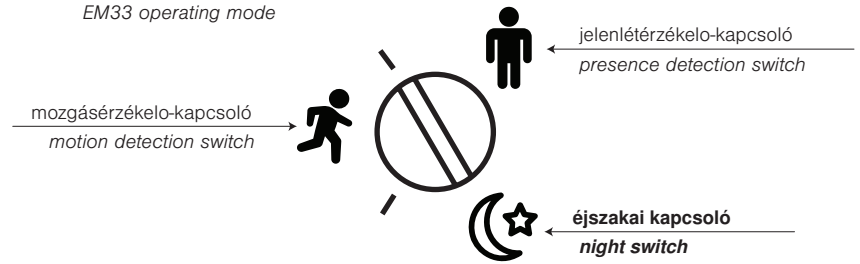

Terhelések típusa /  
types of load

		1	2	3	4	5	6	7	8	9	10
EM31 EM32 EM33	min.	1 W	1 W	—	1 VA	—	— cos fi=0.6	1 W	1 W	1 VA	1 VA
EM31 EM32	max.	800 W	800 W	5 A	6x20 VA	—	—	6x36 W	4x36 W	6x23 VA	6x20 VA
EM33	max.	1000 W	1000 W	5 A	650 VA	650 VA	2 A	—	—	100 VA	100 VA

1 - normálizzó /  
incandescent lamp

3 - rezisztív fűtőelem /  
resistive heating element

5 - klasszikus transzformátor /  
classical transformer

7 - fénycső (1.verzió) /  
fluorescent tube (version 1)

2 - halogén izzó /  
halogen lamp

4 - elektronikus előtét /  
electronic transformer

6 - motor /  
motor

8 - fénycső (2.verzió) /  
fluorescent tube (version 2)

9 - energiatakarékos CFL-lámpa /  
energy saving CFL lamp

10 - LED-lámpa /  
LED lamp

érzékelési távolság /  
detection range

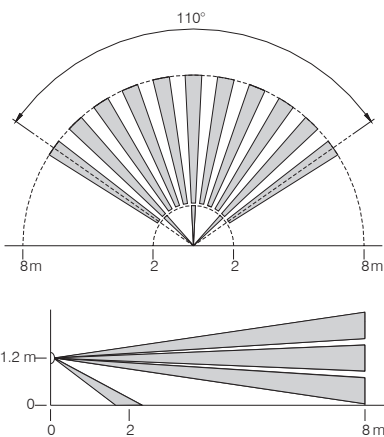

figyelem /  
attention

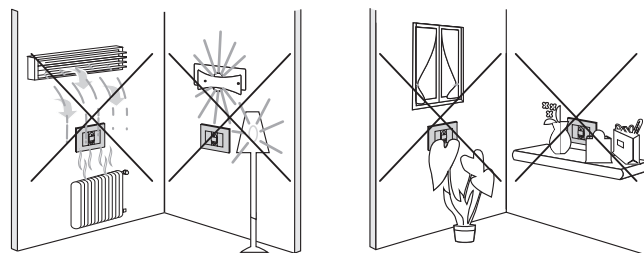

1M = 22,5 x 45  
2M = 45 x 45

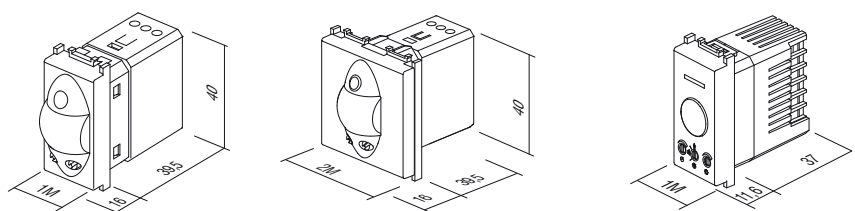

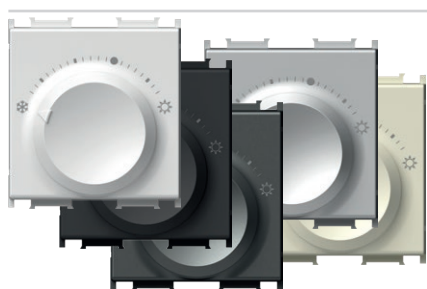

- EM38PW
- EM38MW
- EM38SB
- EM38AT
- EM38ES
- EM38IW

### FŰTÉSI TERMOSZTÁT 5(2) A 230 V~ 2 M

- Üzem módok: hűtés
- Hálózati csatlakozás: 230 V~, 50 Hz
- Feszültség impulzus: 4 kV
- Energiafogyasztás: < 0,5 W
- Kimenet: 2 A (max. 5 A); 230 V~, 50 Hz
- Kapcsoló teljesítmény-kimenet: NO (max. 10 működtető elem)
- Szabályzási tartomány: +5 °C – +30 °C
- Fagyásvédelem: +5 °C
- Histerézis: 0,5 K
- Védettség: IP30
- Érzékelő típusa: Bimetál
- Elektromos csatlakozók típusa: ugóterhelésű érintkezők
- Vezetők típusa: 0,75–1,5 mm<sup>2</sup> (hajlékony sodrott kábelér); 1,0–2,5 mm<sup>2</sup> (tömör mag)
- A DIN EN 60730 irányelvnek megfelelő



### HEATING THERMOSTAT 5(2)A 230V~ 2M

- operation mode: heating
- power supply: 230 V~, 50 Hz
- voltage pulse: 4 kV
- energy consumption: < 0,5 W
- output: 2 A (max. 5 A); 230 V~, 50 Hz
- switching output: NO (max. 10 actuators)
- regulation range: +5°C to +30°C
- frost protection: +5°C
- hysteresis: 0.5 K
- protection: IP30
- sensor type: Bimetal
- type of electrical connection: Spring-loaded contacts
- type of conductors: 0.75 – 1.5 mm<sup>2</sup> (flexible-stranded core); 1.0 – 2.5 mm<sup>2</sup> (solid core)
- in compliance with Directive DIN EN 60730

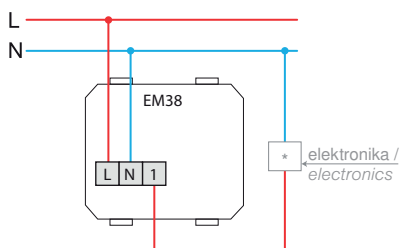

FŰTÉSI/HŰTÉSI TERMOSZTÁT 3(1,5) A 230 V~ 2 M



- EM39PW
- EM39MW
- EM39SB
- EM39AT
- EM39ES
- EM39IW

- Üzem módok: hűtés/fűtés
- Hálózati csatlakozás: 230 V~, 50 Hz
- Feszültség impulzus: 4 kV
- Energiafogyasztás: < 0,5 W
- Kimenet: 1,5 A (max. 3 A); 230 V~, 50 Hz
- Kapcsoló teljesítmény-kimenet: üzemmódváltó kapcsoló (max. 5 működtető elem)
- Szabályzási tartomány: +5 °C – +30 °C
- Fagyásvédelem: +5 °C
- Histerézis: 0,5 K
- Védettség: IP30
- Érzékelő típusa: Bimetál
- Elektromos csatlakozók típusa: Rugóterhelésű érintkezők
- Vezetők típusa: 0,75–1,5 mm<sup>2</sup> (hajlékony sodrott kábelér); 1,0–2,5 mm<sup>2</sup> (tömör mag)
- A DIN EN 60730 irányelvnek megfelelő



HEATING/COOLING THERMOSTAT 3(1.5)A 230V~ 2M

- operation mode: cooling/heating
- power supply: 230 V~, 50 Hz
- voltage pulse: 4 kV
- energy consumption: < 0.5 W
- output: 1 A (max. 3 A); 230 V~, 50 Hz
- switching output: mode selector switch (max. 5 actuators)
- regulation range: +5°C to +30°C
- frost protection: +5°C
- hysteresis: 0.5 K
- protection: IP30
- sensor type: Bimetal
- type of electrical connection: Spring-loaded contacts
- type of conductors: 0.75 - 1.5mm<sup>2</sup> (flexible-stranded core); 1.0 - 2.5 mm<sup>2</sup> (solid core)
- in compliance with the Directive DIN EN 60730

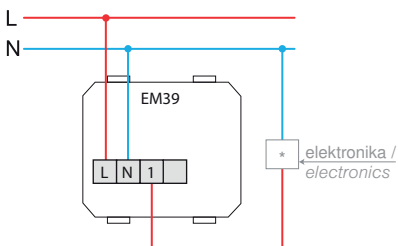

2M = 45 x 45

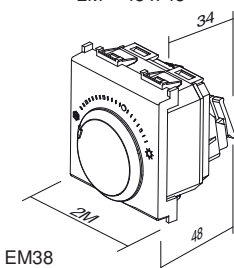

EM38

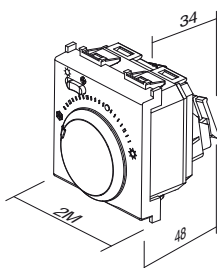

EM39

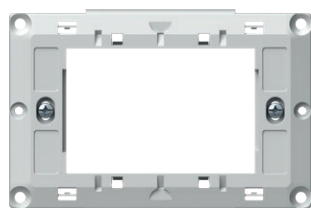

NM39

SZERELŐKERET CSAVAROKKAL, FANTINI COSMI HŐFOKSZABÁLYZÓKHOZ (3M)

- szerelőkeret csavarokkal, Fantini Cosmi hőfokszabályzókhöz (3M)
- A Fantini Cosmi CH121 és CH123 napi időprogramozós hőfokszabályzóhoz is alkalmazható
- A Fantini Cosmi CH141A és CH143A heti időprogramozós hőfokszabályzóhoz is alkalmazható
- 3M szögletes dobozokba való felszereléshez
- PURE, Line, illetőleg Soft fedlappal való összeszereléshez alkalmas



MOUNTING FRAME WITH SCREWS FOR FANTINI COSMI THERMOSTATS 3M

- mounting frame with screws for Fantini Cosmi thermostats 3M
- suitable for use with Fantini Cosmi daily thermostats models CH121 and CH123
- suitable for use with Fantini Cosmi weekly thermostats models CH141A and CH143A
- for mounting in rectangular boxes 3M
- suitable for assembling with cover plates PURE, Line, Soft



- EM46PW
- EM46MW
- EM46SB
- EM46AT
- EM46ES
- EM46IW

KÁRTYAKAPCSOLÓ 16 A / 230 V~, 50 Hz 3 M

- Tápfeszültség: 230 V~, 50 Hz
- Kimenet: Relé, 16 A / 230 V~, 50 Hz
- Vezeték keresztmetszete: 0,75–4,0 mm<sup>2</sup>
- Üzemi hőmérséklet: 0 – +40 °C
- Tárolási hőmérséklet: -5 – +60 °C
- Funkció: Kártyakapcsoló késleltetett megszakítással
- Megszakításkésleltetés: ~23 ms
- Portok száma: 6; 2 db N, 2 db L és 2 db kimenet (C és NO)
- Energiafogyasztás kikapcsolt/bekapcsolt állapotban: 0,5 W / 1,2 W

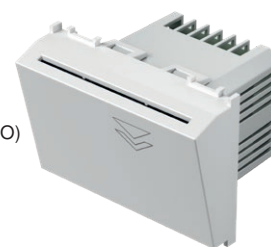

CARD SWITCH 16 A / 230 V~, 50 Hz 3M

- Supply voltage: 230 V~, 50 Hz
- Output: Relay 16 A / 230 V~, 50 Hz
- Wire cross-section: 0.75 - 4.0 mm<sup>2</sup>
- Operating temperature: 0 to +40°C
- Storage temperature: -5 to +60°C
- Function: Card switch with a delayed break
- Break delay: ~23 ms
- Number of ports: 6; 2x N, 2x L and 2x output (C and NO)
- Power consumption in the OFF/ON state: 0.5 W / 1.2 W

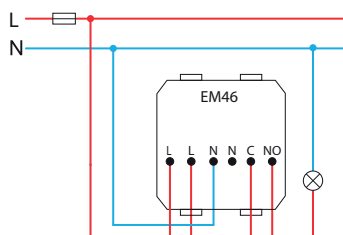
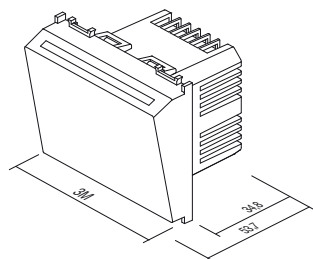

## ENERGIATAKARÉKOS KÁRTYAKAPCSOLÓ – RF HF 13,56 MHz; 3 M



■ EM44BK

- elektromos kártyakapcsoló az RFID ISO-kártyához
- ellátás az EM49 reléegységről RJ12 kábelcsatlakozók által
- az EM49 relékimeneti egységhez való csatlakozáshoz szükséges kimenet
- a „főkapcsoló” 15-20 mp-es késleltetése kártyalehúzással
- a „HVAC” kapcsoló 1 perces késleltetése kártyalehúzással, ha az erkélyajtók vagy ablakok nyitva vannak
- EN 61000-6-1 szabványnak megfelel
- nem tartalmaz kártyát
- nem hozzáférés-szabályozásra szolgál

*ENERGY SAVER CARD SWITCH RF HF 13,56MHz 3M*

- electronic card switch for RFID ISO card
- supply from relay unit EM49 through cable connectors RJ12
- output to be connected to relay output unit EM49
- 15-20s "main power" switch off delay with card withdrawal
- 1 min "HVAC" switch off delay with card withdrawal when balcony doors or windows opened
- in accordance with EN 61000-6-1
- card is not included
- not for access control

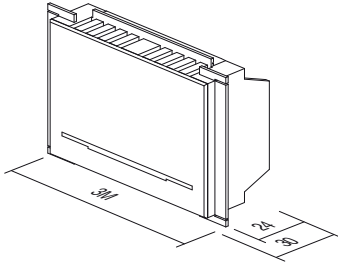

## KÁRTYA - ISO

EM47

- ISO-kártya
- az EM46 kártyakapcsolóval való kombináláshoz
- méret: 85x54 mm

*CARD ISO*

- ISO card
- for combination with card switch EM46
- size: 85x54 mm

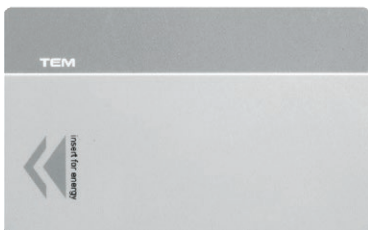

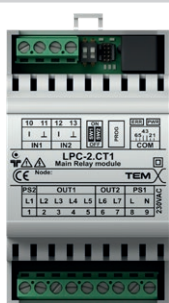

EM49

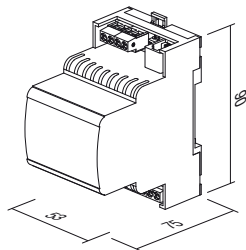

**ENERGIATAKARÉKOS VEZÉRLŐEGYSÉG – 2x16 A; 250 V~**

- reléegység EM44 kártyakapcsolókhöz, tápfeszültség: 230 V~; 50 Hz
- EN 61000-6-1 szabványnak megfelelő
- rögzítés 35 mm-es, 3MU DIN-sínre
- a bemenet és kimenet a beépítéstől függ: egyetlen helyiség vagy kettős helyiség

**ENERGY SAVER CONTROL UNIT 2x16A 250V~**

- relay unit for card switches EM44
- supply voltage 230V~ 50Hz
- in accordance with EN 61000-6-1
- mounting on DIN rail 35mm, 3MU
- input and output depending on implementation: single or double room



EM45

**JELOSZTÓ SPL-1**

- két EM44 perifériás modul EM49 reléegységhez történő csatlakoztatására szolgál
- RJ12 kommunikációs csatlakozó
- méret: 37 x 30 x 27 mm

**SPLITTER SPL-1**

- used to connect two peripheral modules EM44 to relay unit EM49
- communication connector RJ12
- size: 37 x 30 x 27 mm

bekötési rajz egyetlen helyiségbe történő beépítéshez /  
wiring diagram for single room implementation

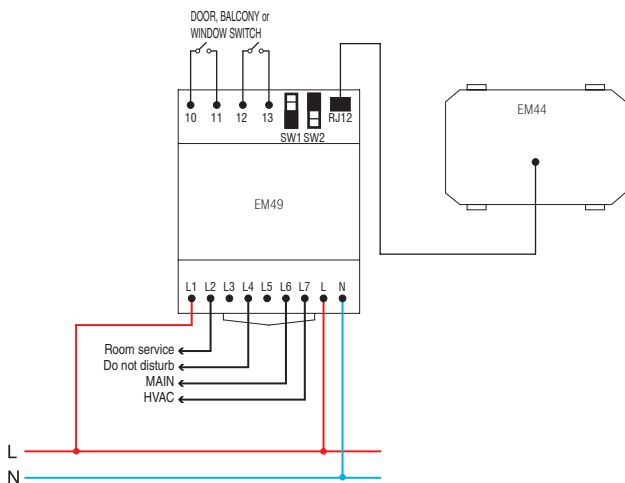

bekötési rajz kettős helyiségbe történő beépítéshez /  
wiring diagram for double room implementation

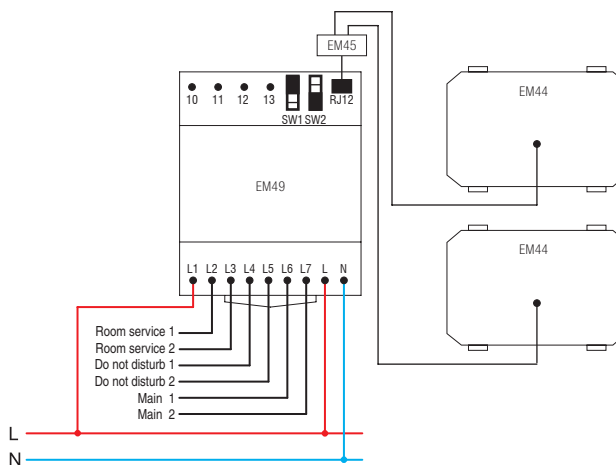

RJ12 csatlakozókábel az EM44 és EM49 rendszerek között /  
connection cable RJ12 between EM44 and EM49

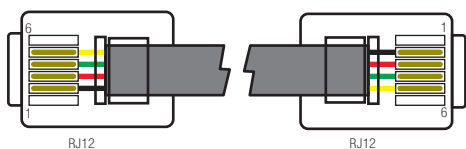

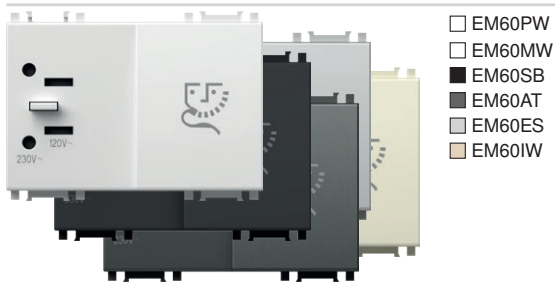

- EM60PW
- EM60MW
- EM60SB
- EM60AT
- EM60ES
- EM60IW

### BOROTVAALJZAT – 230 V~/120 V~; 3 M

- borotva aljzat 20 VA szigetelőtranszformátorral
- ellátás: 230 V~; 50-60 Hz
- kimenet:  
230V~ a 2P 2,5A euro dugóhoz vagy  
120V~ a 2P 15A amerikai dugóhoz
- II. besorolás
- EN 61558-2-5 szabványnak megfelel

### SOCKET SHAVER 230V~/120V~ 3M

- shaver supply unit with isolating transformer 20VA
- supply: 230V~ 50-60Hz
- output:  
230V~ for 2P 2.5A Europlug or  
120V~ for 2P 15A American plug
- Class II
- in accordance with EN 61558-2-5

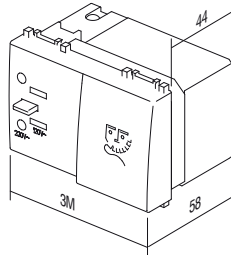

3M = 67,5 x 45

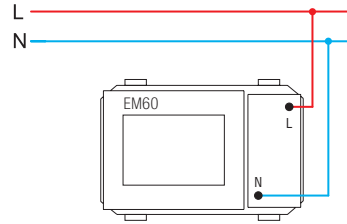

EM57

### LED vészvilágító – 230 V~50Hz; 0,5 W, NiMH: 2 óra; 2 M

- LED vészvilágító
- Az hordozható kézilámpaként is használható (kihúzható szerkezet)
- tápfeszültség – 230 V~ 50 Hz; 1xLED 0,5W
- NiMH akkumulátor –3,6V 140 mAh, cserélhető
- önálló működés: 2 óra, töltés: 36 óra
- érintésvédelmi osztály: II.
- megfelel az EN60598-1, EN60598-2-2, EN62471, EN55015:2006, EN61547 szabványnak

### LED EMERGENCY LIGHT 230V~50Hz, 0.5W, NiMH 2h 2M

- emergency LED lamp
- option to use it as a hand lamp (pull-out mechanism)
- supply voltage 230V~50Hz, 1xLED 0.5W
- NiMH accumulator 3,6V 140mAh, replaceable
- autonomy 2h, charging 36h
- class device II
- in accordance EN60598-1, EN60598-2-2, EN62471, EN55015:2006, EN61547

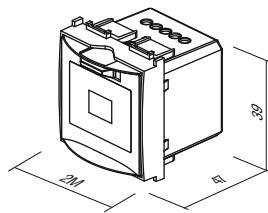
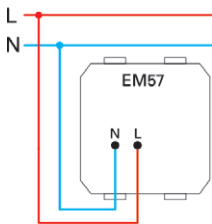
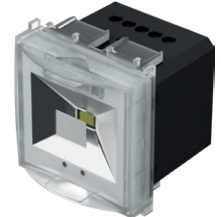



□ EM55

LED vészvilágító – 250 V~; 0,9 W, Ni-Cd: 3 óra; 7 M

- LED vészvilágító
- tápfeszültség – 250 V~ 50 Hz;
- 3xLED 0,3W; 10000mcd, 6500K
- NiCd akkumulátor 4,8V – 400 mAh, cserélhető
- önálló működés: 3 óra, töltés: 24 óra
- érintésvédelmi osztály: II.
- megfelel az EN 60598-1, EN 60598-2-2, EN 60598-2-22 szabványoknak



LED EMERGENCY LIGHT 250V~ 0.90W, NiCd 3h 7M

- emergency LED lamp
- supply voltage 250V~ 50Hz 3x LED 0,3W, 10000mcd, 6500K
- NiCd accumulator 4,8V 400 mAh, replaceable
- autonomy 3h, charging 24h
- Class II
- in accordance with EN 60598-1, EN 60598-2-2, EN 60598-2-22

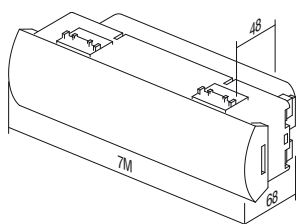

7M = 157 X 45

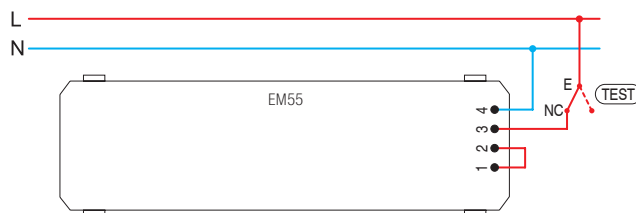





- EM69PW
- EM69MW
- EM69SB
- EM69AT
- EM69ES
- EM69IW

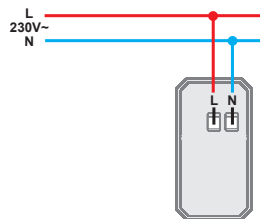
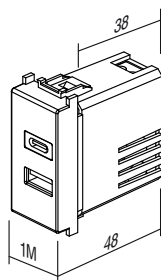

## USB TÁPELLÁTÁS – PD 20 W

- 20 W teljesítményű USB-tápellátás
- az elektromos készülékek szabványos USB-port általi töltéséhez (az Apple készülékekkel is kompatibilis)
- tápellátás: 100–230 V ~ 50/60 Hz
- áramfogyasztás: 420 mA 100 V~nál / 220 mA 230 V~nál
- készenléti áramfogyasztás: <100 mW 230V~nál
- Kimenet teljesítmény: max. 20 W
- Kimenet:
  - USB Type-C: 5,0 V (DC) 3,0 A; 9,0 V (DC) 2,2 A; 12,0 V (DC) 1,67 A (PD 20 W)
  - USB Type-A: 5,0 V (DC) 3,0 A; 9,0 V (DC) 2,0 A; 12,0 V (DC) 1,5 A (PD 18 W)
  - USB Type-A + Type-C: 5 V (DC) 3 A
- csatlakozótípus: 1 × USB A; 1 × USB C
- átlagos hatékonyság aktív üzemmódban: 86%
- hatékonyság alacsony terhelés mellett (10%): 81%
- üzemi hőmérséklet: 0 °C / +45 °C (belső használatra)
- IP védelmi osztály: IP20, kizárólag beltéri használatra
- class II. besorolású eszköz
- túlfeszültség-kategória (EN 60364-4-44): Class III. besorolású
- csavaros érintkezők: max. 2,5 mm<sup>2</sup>
- min. 3 mm-es érintkezési réssel rendelkező eszköz



### Megfelelőség:

Irányelv: BT, EMC, RoHS, ErP

Standardok: EN IEC 62368-1, EN 55032, EN55035, EN IEC 61000-3-2, EN 61000-3-3, EN 50563, EN IEC 63000

Külső tápellátás szabályozása: (EU) 2019/1782 sz. REACH, 1907/2006 sz. – 33. cikkely. A termék nyomokban ólmot tartalmazhat.

### USB POWER SUPPLY UNIT PD 20W

- 20 W USB power delivery power supply unit
- for charging of electronic devices via a standard USB port (also compatible with Apple devices)
- power supply: 100-230V~ 50/60Hz
- power consumption: 420mA at 100V~/220mA at 230V~
- standby power consumption: <100mW at 230V~
- Output power: 20 W Max
- Output:
  - USB tip C: 5.0 VDC 3.0A; 9.0 VDC 2.2 A; 12.0 VDC 1.67 A (PD 20W)
  - USB tip A: 5.0 VDC 3.0A; 9.0 VDC 2.0 A; 12.0 VDC 1.5 A (QC 18W)
- USB A+C: 5 VDC 3A
- connector type: 1x USB A; 1x USB C
- average efficiency in active mode: 86%
- efficiency with low load (10%): 81%
- operating temperature: 0°C/+45°C (indoor use)
- IP protection class: IP20, indoor use only
- class device II
- overvoltage category (EN 60364-4-44): Class III
- screw contacts: max. 2.5 mm<sup>2</sup>
- device with a contact gap of at least 3mm

### Conformity:

Directive: BT, EMC, RoHS, ErP

Standards: EN IEC 62368-1, EN 55032, EN55035, EN IEC 61000-3-2, EN 61000-3-3, EN 50563, EN IEC 63000

External power supplies regulation: (EU) n. 2019/1782 REACH, n. 1907/2006 – art.33. The product may contain traces of lead.

EGYSZÍNŰ LED AMBIENT EGYSÉG – 250 V~; 0,8 W; 2 M

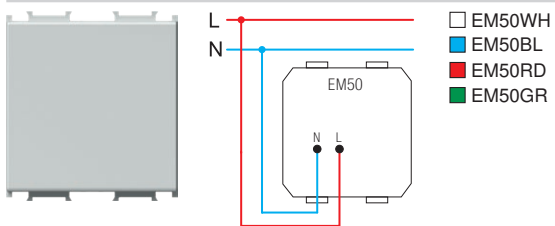

- lépcsőmegvilágító LED-lámpa
- tápfeszültség: 230 V~; 50 Hz; 0,8 W, 6500K
- II. besorolás
- EN 60598-1 szabványnak megfelel
- opcionális nyíl- vagy egyéni lezernyomattal



LED AMBIENT UNIT MONOCOLOUR

250V~ 0,8W 2M

- step marker LED unit
- supply voltage 230V~ 50Hz 0,8W, 6500K
- Class II
- in accordance with EN 60598-1
- optional usage for directional signalization with customized laser printing on diffuser

KÉT SZÍNŰ LED-LÁMPA –250 V~; 2x0,4 W; 2 M

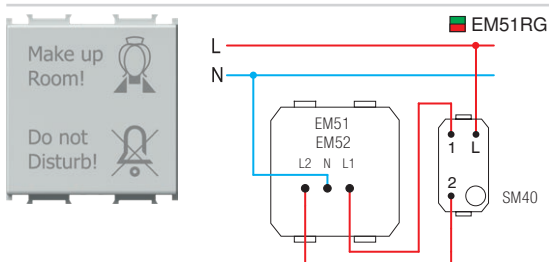

- két színű (piros/zöld) LED jelzőlámpa
- tápfeszültség: 230 V~; 50 Hz; 2x0,4 W, 6500K
- II. besorolás
- EN 60598-1 szabványnak megfelel
- a világító felületen az ábrán látható grafika szerepel
- egyéni lezernyomat lehetősége



LED LAMP DUAL COLOR 250V~ 2x0,4W 2M

- signaling dual color (red/green) LED lamp
- supply voltage 230V~ 50Hz 2x0,4W, 6500K
- Class II
- in accordance with EN 60598-1
- diffuser includes graphics as shown
- possible customized laser printing on diffuser

3D KÉT SZÍNŰ LED-LÁMPA –250 V~; 2x0,4 W; 2 M

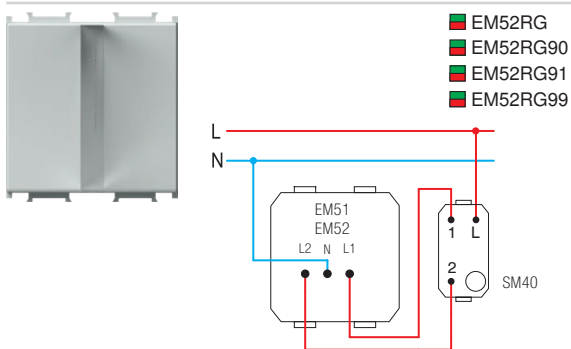

- LED jelzőlámpa, két színű (piros/zöld) 3D szimbómmal
- tápfeszültség: 230 V~; 50 Hz; 2x0,4 W, 6500K
- II. besorolás
- EN 60598-1 szabványnak megfelel
- igény szerint egyéni grafika lehetősége
- 90 férfi szimbólum, 91 női szimbólum, 99 szimbólum külön kérésre

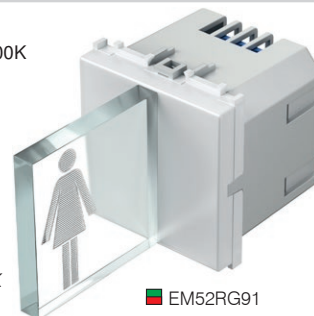

LED LAMP 3D DUAL

COLOR 250V~ 2x0,4W 2M

- signalling LED lamp, dual color (red/green) with 3D symbol
- supply voltage 230V~ 50Hz 2x0,4W, 6500K
- class II
- in accordance with EN 60598-1
- possible customized graphics on request
- 90 male symbol, 91 female symbol, 99 symbol on request

EM52RG91



EM52RG90

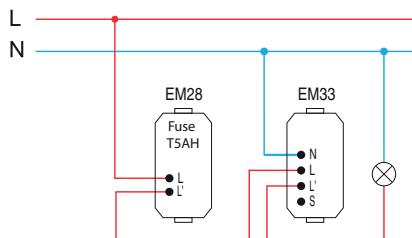
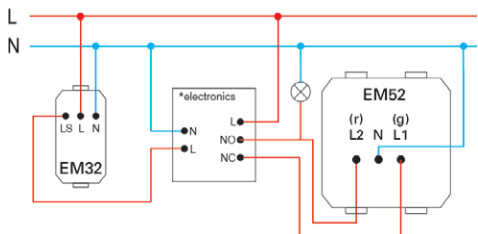

2M = 45 x 45

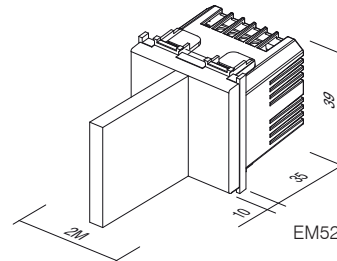
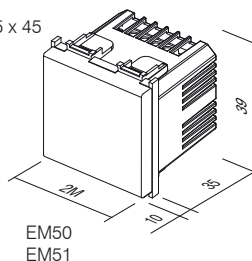

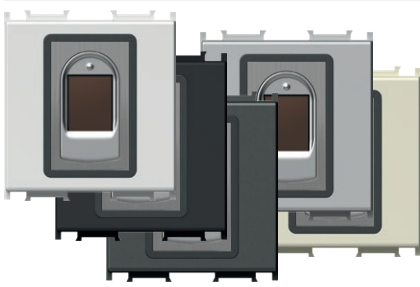

- EM71PW
- EM71MW
- EM71SB
- EM71AT
- EM71ES
- EM71IW

**BIOPASS 2M UJJLENYOMAT-OLVASÓ KAPCSOLÓ**

- Ujjlenyomat-olvasó kapcsoló-készlet belső reléegységgel és tápegységgel
- Teljesítmény: 500 ujjlenyomat
- Egyszerű kezelés az X-Manager mobil alkalmazáson keresztül
- Tápfeszültség: 8-30 V – DC vagy AC (a tápegység mellékelve)
- Teljesítményérzékelő
- 2 kimenő relé
- A relé legnagyobb feszültsége/áramerőssége: 40V/3A
- Relé kioldási ideje: 1 - 10 s
- Legnagyobb teljesítmény: 3,6 W
- 256-bites titkosított kapcsolat a kapcsoló és a belső reléegység között
- A készlet tartalmazza még az NM24 szerelőkeretet és az OS20 díszítő fedlapot.

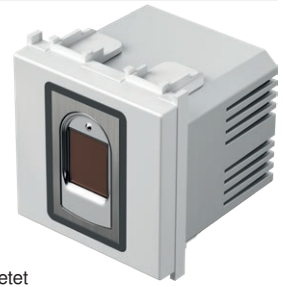

**FINGERPRINT SWITCH BIOPASS 2M**

- fingerprint switch with included internal relay unit and power supply
- capacity: 500 fingerprints
- easy management via X-Manager mobile app
- power supply voltage: 8-30V – DC or AC (power supply included)
- capacitive sensor
- 2 output relays
- maximum voltage/current on relay: 40V/3A
- relay triggering time: 1-10 sec
- maximum power: 3.6W
- 256-bit encrypted link between switch and internal relay unit
- Set also includes NM24 mounting frame and OS20 decorative cover plate.

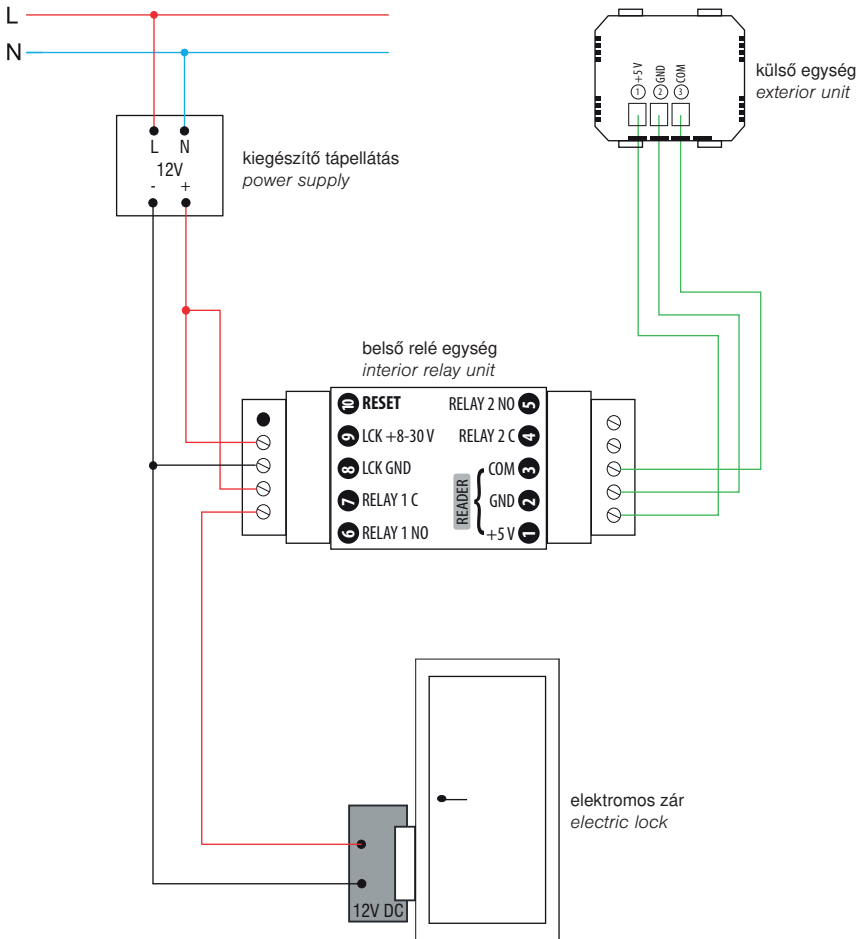

**X-Manager app**

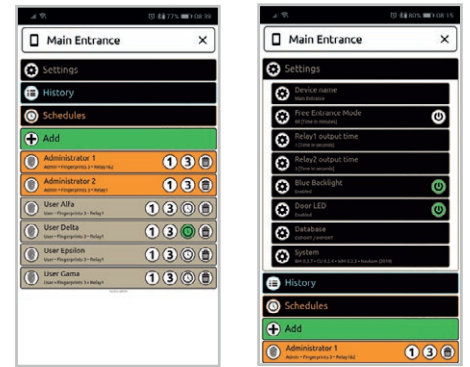

**külső egység exterior unit**

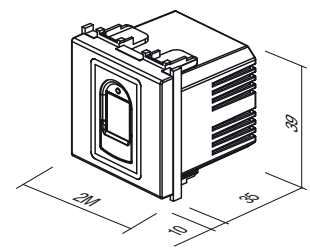



- EM82PW
- EM82MW
- EM82SB
- EM82AT
- EM82ES
- EM82IW



### EM82 TÖBBCÉLÚ IDŐZÍTŐ

- Tápfeszültség: 230 V~, 50Hz
- Kimenet: Relé 16 A / 250 V~, 50Hz
- Vezetékek keresztmetszete: 0,75 – 4.0 mm<sup>2</sup>
- Üzemi hőmérséklet: 0 – +40 °C
- Tárolási hőmérséklet: -5 – +60 °C
- Funkciók: **Időzítő, Relé (vezérlőkapcsoló), Kapcsoló, Nyomógomb**
- Program / állapot kijelző: RGB LED
- Billentyűk száma: 2
- Billentyű működésmódja: Kapacitív
- Portok száma: 6 - 2x N, 2x L, 1x Kimenet (L'), 1x Vezérlőbemenet (S)
- Opcionális vezérlőbemenet: Igen. A hálózati feszültség (230 V~) jelének csatlakoztatása az S kapocsra.
- „Nullátmenet” működéssel (a kapcsoló átváltása akkor, amikor a feszültség 0 V értéken halad át)
- Energiafogyasztás kikapcsolt/bekapcsolt állapotban: 0.3 W / 1.0 W
- Az EM82 kapcsoló NEM ALKALMAS 45 mm mély süllyesztett dobozokba és CUBO IP20 kiemelő keretbe való telepítésre.
- A kapcsoló beltérben, nedvességtől védett helyen használható.

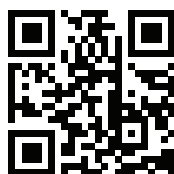

### MULTIPURPOSE TIMER SWITCH EM82

- Supply voltage: 230 V~, 50Hz
- Output: Rele 16 A / 250 V~, 50Hz
- Wire cross section: 0,75 – 4.0 mm<sup>2</sup>
- Operating temperature: 0 to + 40 °C
- Storage temperature: -5 to + 60 °C
- Functions: **Timer, Relay (controlled switch), Switch, Push button**
- Program/status indication: RGB LED
- Number of buttons: 2
- Push button operation type: Capacitive
- Number of ports: 6 - 2x N, 2x L, 1x Output (L'), 1x Controlled input (S)
- Controlled input option: Yes. Connection of the main voltage signal (230 V~) to terminal S.
- Implemented "zero crossing" operation (switching the switch when the voltage passes through 0 V)
- Power consumption in the OFF / ON state: 0.3 W / 1.0 W
- The EM82 switch is NOT SUITABLE for installation in concealed boxes with a depth of 45 mm and CUBO IP20 housing.
- The switch is intended for indoor use, protected from moisture.

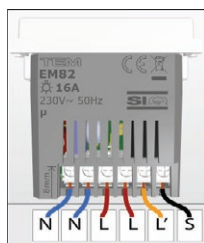
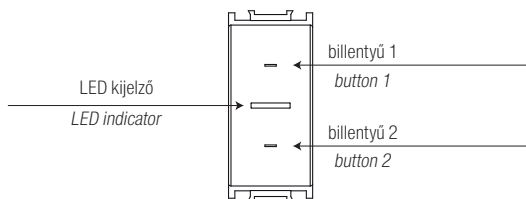

- N Semleges vezeték
- L Fázisvezeték
- L' Kimenet (vezérelt szakasz)
- S Bemeneti vezérlőjel (230 V~)

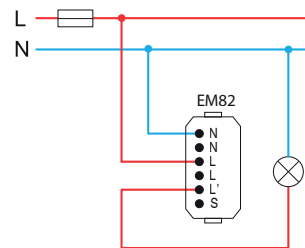

EM82 is in a SWITCH or a TIMER mode

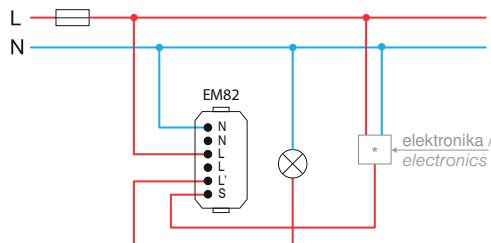

EM82 is in a RELAY mode

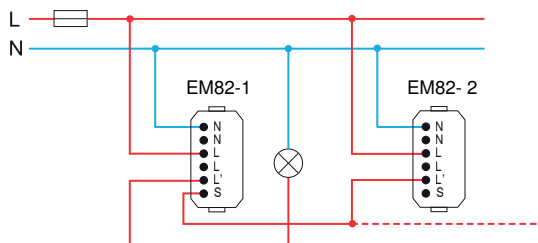

EM82-1 is in a SWITCH or a TIMER mode  
EM82-2 is in a PUSH BUTTON mode

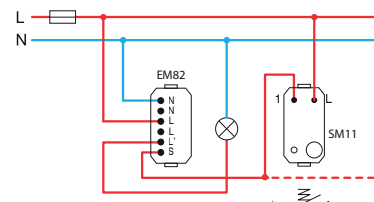

EM82 is in a SWITCH or a TIMER mode

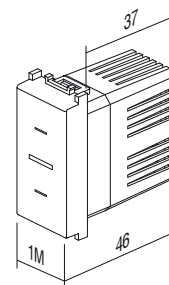

	1	2	3	4	5	6	7	8
Max.	16 A	16 A	16 A	8 A	8 A	5 A cos φ=0.6	200 VA	200 VA

- 1 - incandescent lamp
- 2 - halogen lamp
- 3 - resistive heating element
- 4 - electronic transformer
- 5 - classical transformer
- 6 - motor
- 7 - energy saving CFL lamp
- 8 - LED lamp

Operation of the control signal S – MODE 1

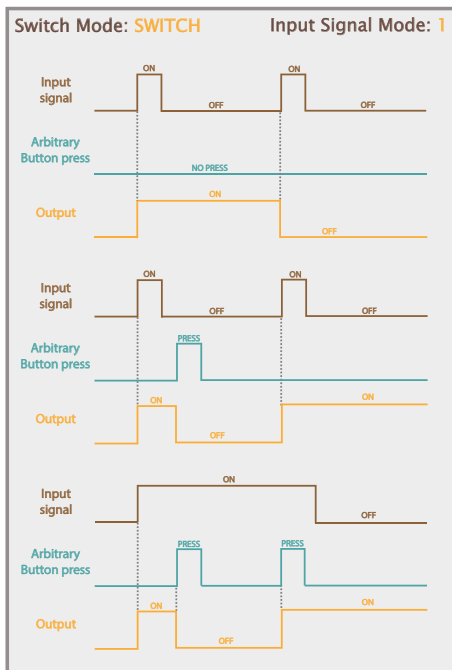

Display of the operation of the external signal S and buttons in the SWITCH operating mode and external signal in MODE 1

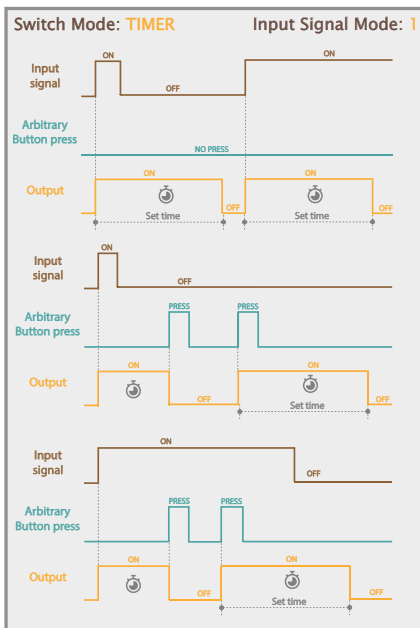

Display of the operation of the external signal S and buttons in the TIMER operating mode and external signal in MODE 1

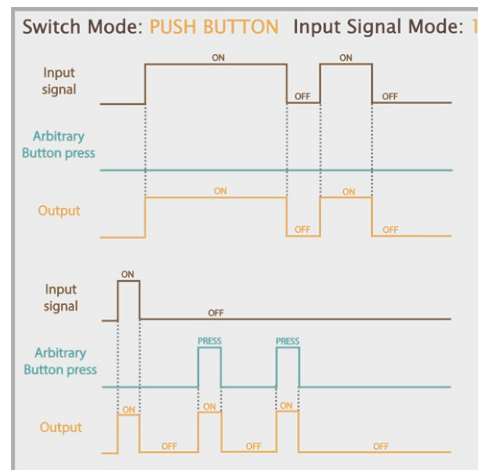

Display of the operation of the external signal S and buttons in the PUSH BUTTON operating mode and external signal in MODE 1

OPERATION OF THE CONTROL SIGNAL S – MODE 2

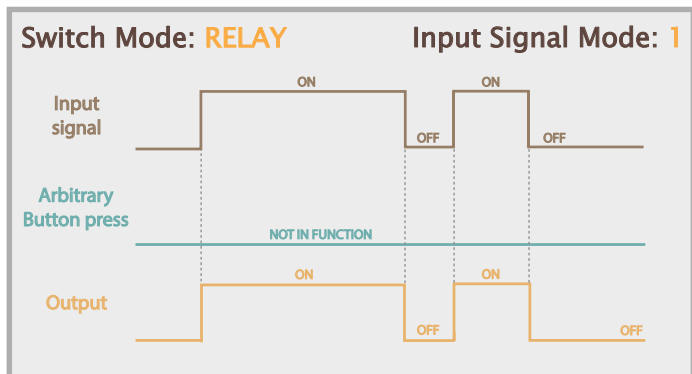

Display of the operation of the external signal S and buttons in the RELAY operating mode and external signal in MODE 1

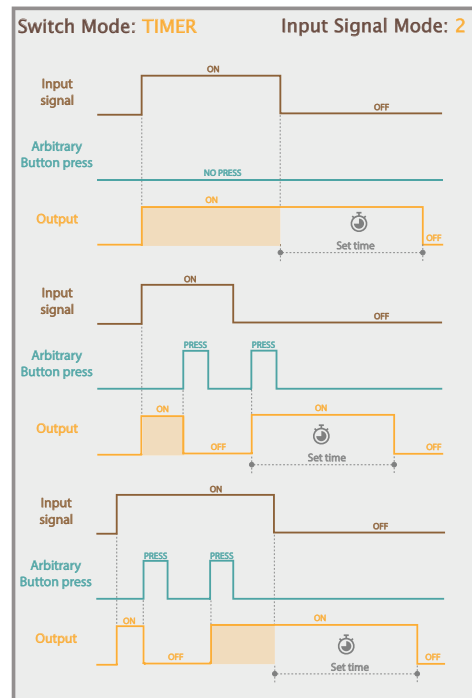

Display of the operation of the external signal S and buttons in the TIMER operating mode and external signal in MODE 2

Operating mode settings of the external control signal S

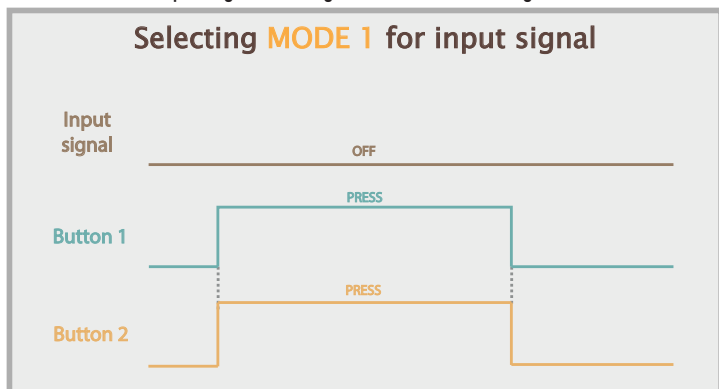

Setting the operating mode of the input signal S for MODE 1

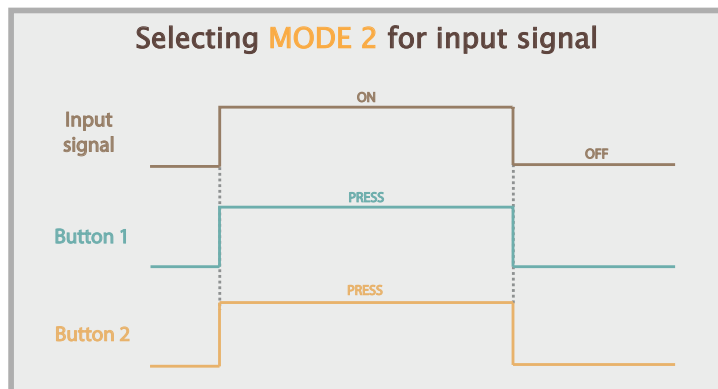

Setting the operating mode of the input signal S for MODE 2

BERREGŐ – 8VA 230V~1M

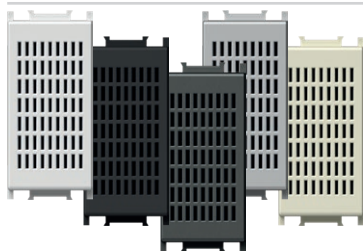

- EM90PW
- EM90MW
- EM90SB
- EM90AT
- EM90ES
- EM90IW

- jelzőberregő
- hangadás időtartama megegyezik a vezérlési művelet időtartamával
- tápfeszültség: 230 V~; 50 Hz; 8 VA

*BUZZER 8VA 230V~1M*

- signal buzzer
- the sound emission has the same lasting time as the control operation
- supply voltage 230V~ 50Hz 8VA



BERREGŐ – 8VA 230V~1M

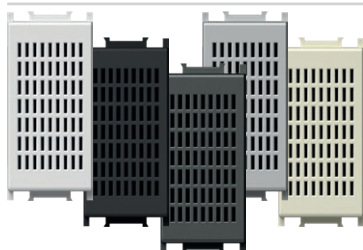

- EM91PW
- EM91MW
- EM91SB
- EM91AT
- EM91ES
- EM91IW

- jelzőberregő
- hangadás időtartama megegyezik a vezérlési művelet időtartamával
- tápfeszültség: 230 V~; 50 Hz; 8 VA

*BUZZER 8VA 12V~1M*

- signal buzzer
- the sound emission has the same lasting time as the control operation
- supply voltage 12V~ 50Hz 8VA



CSENGŐ – 8VA 230V~1M

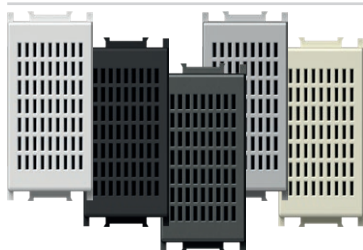

- EM92PW
- EM92MW
- EM92SB
- EM92AT
- EM92ES
- EM92IW

- jelzőcsengő
- hangadás időtartama megegyezik a vezérlési művelet időtartamával
- tápfeszültség: 230 V~; 50 Hz; 8 VA

*BELL 8VA 230V~1M*

- signal bell
- the sound emission has the same lasting time as the control operation
- supply voltage 230V~ 50Hz 8VA



CSENGŐ – 8VA 12V~1M

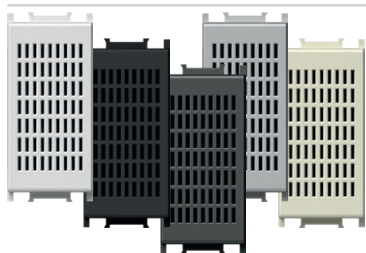

- EM93PW
- EM93MW
- EM93SB
- EM93AT
- EM93ES
- EM93IW

- jelzőcsengő
- hangadás időtartama megegyezik a vezérlési művelet időtartamával
- tápfeszültség: 12V~; 50 Hz; 8 VA

BELL 8VA 12V~1M

- signal bell
- the sound emission has the same lasting time as the control operation
- supply voltage 12V~ 50Hz 8VA



ELEKTRONIKUS CSENGŐ 230V~ 6mA rms 1M

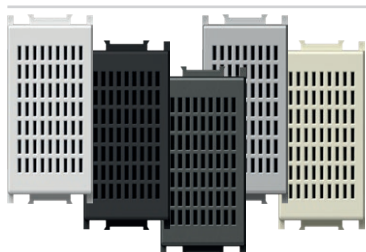

- EM94PW
- EM94MW
- EM94SB
- EM94AT
- EM94ES
- EM94IW

- Tápellátás: 230 V~ 50/60 Hz
- Áramfogyasztás az 1-es dallamnál: 4,7 mA rms
- Áramfogyasztás a 2-es dallamnál: 5,9 mA rms
- Hangerő az 1-es dallamnál: 90,5 dB
- Hangerő a 2-es dallamnál: 86 dB
- Üzemi hőmérséklet: 0 °C / 45 °C (belső használat)
- Tárolási hőmérséklet: -20 °C / 50 °C
- IP védelmi osztály: IP20 (csak beltéri használatra)
- Az eszköz biztonsági besorolása: II. osztály
- Túlfeszültség kategória (EN 62109): III. osztály
- Csavaros érintkezők: max. 2,5 mm<sup>2</sup>
- Eszköz legalább 3 mm-es érintkező nyílással
- A csengő védelmét egy könnyen megfelelő külső leválasztó kapcsolóval kell biztosítani
- megfelel az EMC és LVD irányelveknek

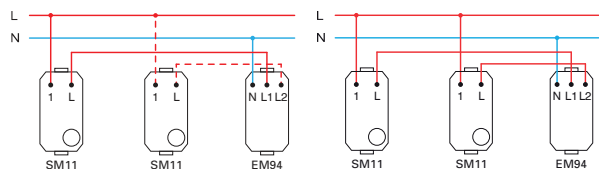
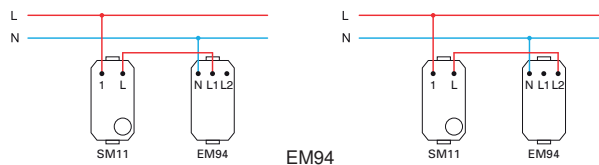

ELECTRONIC BELL 230V~ 6mA rms 1M

- power supply 230 V~ 50/60 Hz
- power consumption when playing melody 1: 4.7 mA rms
- power consumption when playing melody 2: 5.9 mA rms
- sound level of melody 1: 90.5 dB
- sound level of melody 2: 86 dB
- operating temperature 0°C/45°C (indoor use)
- storage temperature: -20°C/50°C
- IP protection class: IP20 (indoor use only)
- class device II
- overvoltage category (EN62109): Class III
- screw contacts: max. 2.5 mm<sup>2</sup>
- device with a contact gap of at least 3 mm
- an easily accessible cut-off switch must be installed upstream from bell
- complies with EMC & LVD directives

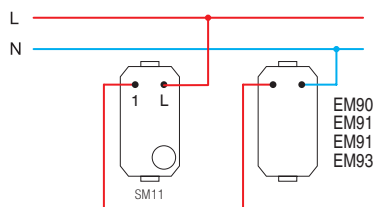
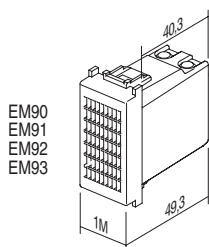

HANGERŐ-SZABÁLYOZÓ 100 V AUDIO RENDSZEREKHEZ 35 W 2M



- EM95PW
- EM95MW
- EM95SB
- EM95AT
- EM95ES
- EM95IW

- hangerő-szabályozó 100 V-os audiorendszerekhez
- névleges teljesítmény: 35 W (max. 45 W), 6-lépéses hangerő-szabályozás
- legalább 60 mm mélységű dobozokhoz megfelelő
- nem alkalmas 45 mm mély dobozokba és CUBO IP20 kiemelő keretekbe való telepítéshez
- csak beltéri használatra

- VOLUME CONTROL 100V AUDIO LINE 35W 2M**
- volume control (attenuator) for 100V audio systems
  - power rating 35W (max.45W), 6 steps volume control
  - suitable for boxes min. 60 mm deep
  - not suitable for installation in 45 mm deep boxes and surface mount boxes CUBO IP20
  - for indoor use only

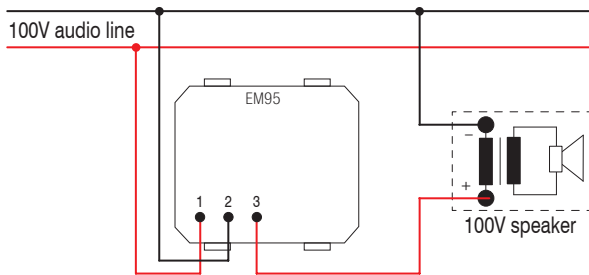

HANGERŐ-SZABÁLYOZÓ 4-8 Ω 35 W 2M



- EM96PW
- EM96MW
- EM96SB
- EM96AT
- EM96ES
- EM96IW

- hangerő-szabályozás alacsony feszültségű kimenetekhez 4-8 Ω, 35 W
- névleges teljesítmény: 35 W, 6-lépéses hangerő-szabályozás
- legalább 60 mm mélységű dobozokhoz megfelelő
- nem alkalmas 45 mm mély dobozokba és CUBO IP20 kiemelő keretekbe való telepítéshez
- csak beltéri használatra

- VOLUME CONTROL 4-8 Ω 35W 2M**
- volume control (attenuator) for low voltage outputs 4-8 Ω, 35W
  - power rating 35W, 6 steps volume control
  - suitable for boxes min. 60 mm deep
  - not suitable for installation in 45 mm deep boxes and surface mount boxes CUBO IP20
  - for indoor use only

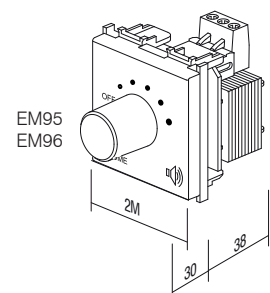
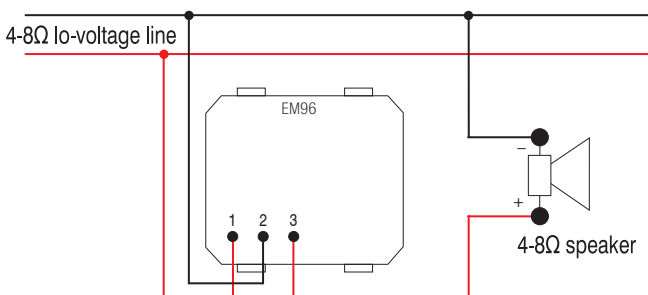



## S E T S C M

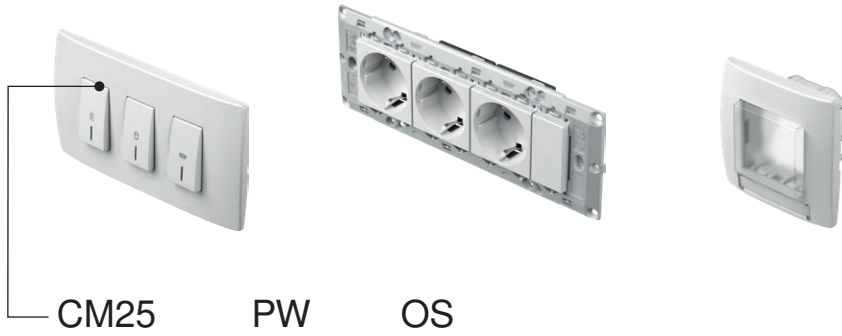

típus type	leírás description	műszaki adatok technical data	méret size	szín colour	1. opcionális adatok optional data 1
CM10	SCHUKO 2x ALJZATKÉSZLET SOCKET SET 2x SCHUKO	2P+E 16A 250V~	4M	<input type="checkbox"/> PW fényes fehér polar white	<input type="checkbox"/> OL LINE díszítőkeret cover plate LINE
CM11	SCHUKO 3x ALJZATKÉSZLET SOCKET SET 3x SCHUKO	2P+E 16A 250V~	7M	<input type="checkbox"/> MW fehér matt matte white	<input type="checkbox"/> OS SOFT díszítőkeret cover plate SOFT
CM15	KÁBELCSATLAKOZÓ KÉSZLET LINK WIRE SET	3x1.5mm <sup>2</sup>	1M	<input checked="" type="checkbox"/> SB matt fekete soft touch black	
⋮	⋮	⋮	⋮	<input checked="" type="checkbox"/> AT antracit anthracite	
⋮	⋮	⋮	⋮	<input type="checkbox"/> ES matt ezüst elox silver	
				<input type="checkbox"/> IW fényes krém ivory white	

## ALJZATKÉSZLET, 2x SCHUKO 2P+E 16 A 250 V~, 4M

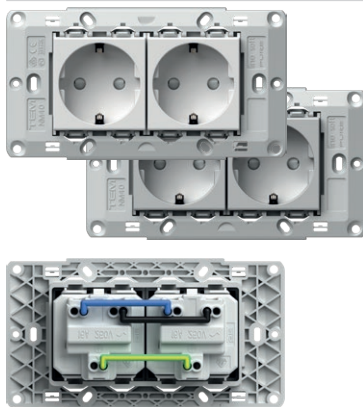

- CM10PW  
 CM10ES

- aljzatkészlet, 2x schuko VM10 2P+E 16A 250V~
- CM16 összekötő vezetékkel előre vezetékvezve
- szerelőkeret 4M csavarok nélkül
- szerelőkeret rögzítéséhez CM17, CM18 vagy CM19 csavarokat kell használni
- csavaros érintkezők: 1,5 -2,5 mm<sup>2</sup>
- IEC-60884-1, CEE7 szabványnak megfelel

## SOCKETS SET 2x SCHUKO 2P+E 16A 250V~ 4M

- socket set 2x schuko VM10 2P+E 16A 250V~
- prewired with link wires CM16
- with mounting frame 4M without screws
- for mounting frame fixing use screws CM17, CM18 or CM19
- screw contacts 1.5-2.5 mm<sup>2</sup>
- in accordance with IEC-60884-1, CEE7

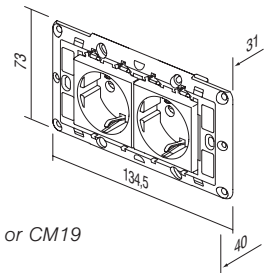

## ALJZATKÉSZLET, 3x SCHUKO 2P+E 16 A 250 V~, 7M

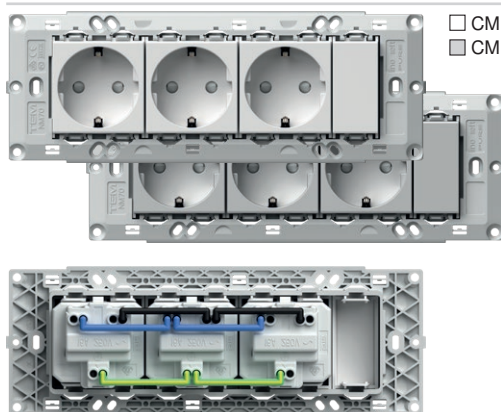

- CM11PW  
 CM11ES

- aljzatkészlet, 3x schuko VM10 2P+E 16A 250V~
- CM16 összekötő huzalokkal előhuzalozva
- szerelőkeret 7M csavarok nélkül
- szerelőkeret rögzítéséhez CM17, CM18 vagy CM19 csavarokat kell használni
- csavaros érintkezők: 1,5 -2,5 mm<sup>2</sup>
- IEC-60884-1, CEE7 szabványnak megfelel

## SOCKETS SET 3x SCHUKO 2P+E 16A 250V~ 7M

- socket set 3x schuko VM10 2P+E 16A 250V~
- prewired with link wires CM16
- with mounting frame 7M without screws
- for mounting frame fixing use screws CM17, CM18 or CM19
- screw contacts 1.5-2.5 mm<sup>2</sup>
- in accordance with IEC-60884-1, CEE7

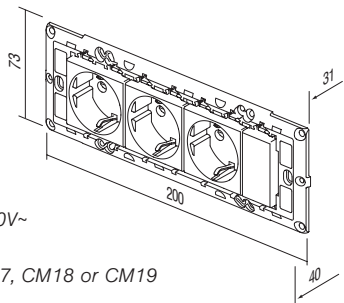

### ÖSSZEKÖTŐ VEZETÉKKÉSZLET 3x1,5 mm<sup>2</sup>, 1M

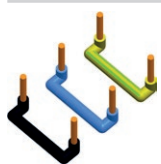

CM15

- összekötő vezetékkészlet két 1M méretű elem összekötésére
- 10 fekete, 10 kék és 10 sárga/zöld huzalt tartalmaz

#### LINK WIRE SET 3x1.5mm<sup>2</sup> 1M

- link wire set to connect two elements size 1M
- includes 10 black, 10 blue and 10 yellow/green wires

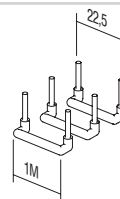

### ÖSSZEKÖTŐ VEZETÉKKÉSZLET 3x2,5 mm<sup>2</sup>, 2M

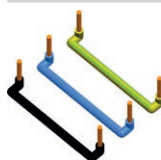

CM16

- összekötő vezetékkészlet két 2M méretű elem összekötésére
- 10 fekete, 10 kék és 10 sárga vezeték tartalmaz

#### LINK WIRE SET 3x2.5mm<sup>2</sup> 2M

- link wire set to connect two elements size 2M
- includes 10 black, 10 blue and 10 yellow/green wires

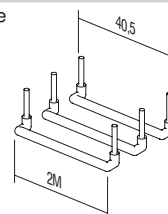

### CSAVARKÉSZLET 3,5

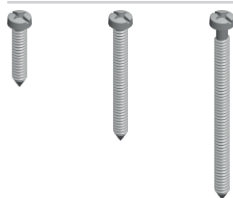

CM17

CM18

CM19

- csavarkészlet az NM30, NM32, NM40, NM41, NM70 szerelőkeret rögzítéséhez
- CM17 - l=20mm, 100 db
- CM18 - l=35mm, 50 db
- CM19 - l=50mm, 50 db

#### SCREW SET 3,5

- screw set for fixing mounting frames NM30, NM32, NM40, NM41, NM70
- CM17 - l=20mm, 100pcs
- CM18 - l=35mm, 50pcs
- CM19 - l=50mm, 50pcs

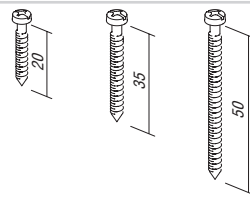

### KAPCSOLÓKÉSZLET FEDLAP JELÖLŐTÁBLÁVAL IP44 2M



CM22PW

CM22MW

CM22SB

CM22AT

CM22ES

CM22IW

- páradús területeken való használatra
- az IP44 védelem minden Modul kapcsolóhoz
- kapcsolók és gombok nem tartoznak a készlethez
- SOFT 2M fedlap jelölőtáblával
- IEC 60669-1 szabványnak megfelel

#### SET SWITCHES WITH INSCRIPTION PLATE IP44 2M

- for usage in humid areas
- IP44 protection provides for all Modul switches
- switches and buttons are not part of the set
- include SOFT 2M cover plate with inscription plate and mounting fame
- in accordance with IEC 60669-1



### ALJZATKÉSZLET JELÖLŐTÁBLÁVAL IP44 2M



CM23PW

CM23MW

CM23SB

CM23AT

CM23ES

CM23IW

- páradús területeken való használatra
- az IP44 védelem csak szigetelt aljzatokkal együtt (VM11, VM41) biztosítható
- aljzatok nem tartoznak a készlethez
- SOFT 2M fedlap jelölőtáblával
- IEC 60884-1 szabványnak megfelel

#### SET SOCKETS WITH INSCRIPTION PLATE IP44 2M

- for usage in humid areas
- IP44 protection can be achieved only in combination with covered socket (VM11, VM41)
- sockets are not part of the set
- include SOFT 2M cover plate with inscription plate and mounting fame
- in accordance with IEC 60884-1



### FÜRDŐSZOBAI KAPCSOLÓKÉSZLET 3x20 A 250 V~ 4M

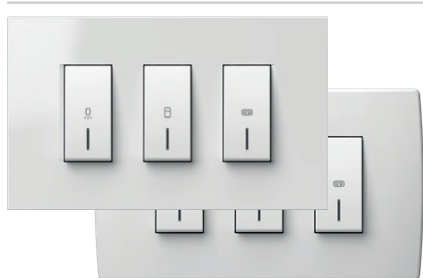

CM25PWOL

CM25IWOL

CM25PWOS

CM25IWOS

- kapcsoló készlet 3xSM12 20 A 250 V~ szerelőkerettel és fedlappal
- csavaros érintkezők 1,5-2,5 mm<sup>2</sup>
- EN 60669-1 szabványnak megfelel
- univerzális megoldás felújításhoz 108-135 mm rögzítési mérettel rendelkező dobozokra, illetve 4 M méretű dobozokra
- fedlap magassága 90 mm

#### SWITCH SET FOR BATHROOM 3x20A 250V~ 4M

- switch set 3xSM12 20A 250V~ with mounting frame and cover plate
- screw contacts 1.5-2.5mm<sup>2</sup>
- in accordance with EN 60669-1
- universal solution for renovation on boxes with fixing dimensions 108-135mm or boxes 4M size
- cover plate height 90mm

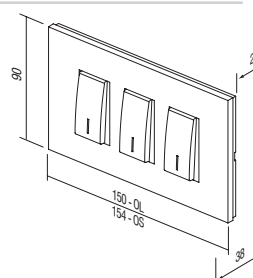



- CM28PW
- CM28MW
- CM28SB
- CM28AT
- CM28ES
- CM28IW

#### KAPCSOLÓKÉSZLET IP44 2M

- Nedves helyiségekben való használatra
- IP-44 védelmi osztály minden kapcsolómodulnál
- A kapcsolókat és a billenőkapcsolókat a készlet nem tartalmazza
- SOFT 2M keret névtábla nélkül
- Megfelel az IEC 60669-1 szabvány követelményeinek

#### SET SWITCHES IP44 2M

- for usage in humid areas
- IP44 protection provides for all Modul switches
- switches and buttons are not part of the set
- SOFT 2M cover plate without inscription plate
- in accordance with IEC 60669-1



- CM29PW
- CM29MW
- CM29SB
- CM29AT
- CM29ES
- CM29IW

#### ALJZATKÉSZLET IP44 2M

- Nedves helyiségekben való használatra
- Az IP-44 védelmi osztály kizárólag olyan aljzattal érhető el amely fedeleles (VM11, VM41)
- Az aljzatokat a készlet nem tartalmazza
- SOFT 2M keret névtábla nélkül
- Megfelel az IEC 60884-1 szabvány követelményeinek

#### SET SOCKETS IP44 2M

- for usage in humid areas
- IP44 protection can be achieved only in combination with covered socket (VM11, VM41)
- sockets are not part of the set
- SOFT 2M cover plate without inscription plate
- in accordance with IEC 60884-1

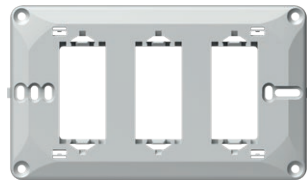

NM41

#### 4M SZERELŐKERET FÜRDŐSZOBA KÉSZLETHEZ

- univerzális szerelőkeret csavarokkal fürdőszoba készlethez
- univerzális megoldás felújításhoz 108-135 mm rögzítési mérettel rendelkező dobozokra, illetve 4 M méretű dobozokra
- EN 60669-1 szabványnak megfelel

#### MOUNTING FRAME BATHROOM SET 4M

- universal mounting frame for bathroom set with screws
- universal solution for mounting on rectangular boxes with fixing dimensions 108-135mm or boxes 4M size
- in accordance with EN 60669-1

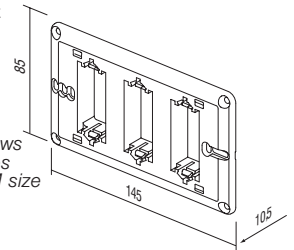

- OL41PW
- OL41MW
- OL41NB
- OL41IW
- OL41ES
- OL41SG
- OL41IB
- OL41AT
- OL41TI
- OL41SB

#### LINE KERET FÜRDŐSZOBA KÉSZLETHEZ

- LINE díszítőkeret fürdőszoba készlethez
- magasság: 90 mm
- EN 60669-1 szabványnak megfelel

#### COVER PLATE LINE BATHROOM SET

- decorative cover plate bathroom set LINE
- height 90mm
- in accordance with EN 60669-1

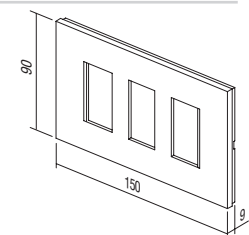

- OS41PW
- OS41MW
- OS41NB
- OS41IW
- OS41ES
- OS41SG
- OS41SB
- OS41WE
- OS41AT
- OS41TI

#### SOFT KERET FÜRDŐSZOBA KÉSZLETHEZ



- SOFT díszítőkeret fürdőszoba készlethez
- magasság: 90 mm
- EN 60669-1 szabványnak megfelel

#### COVER PLATE SOFT BATHROOM SET

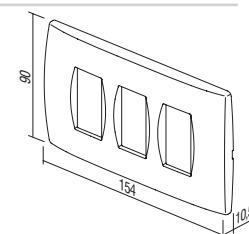
- decorative cover plate bathroom set SOFT
- height 90mm
- in accordance with EN 60669-1



# ANTIBAKTERIÁLIS PROGRAM MODUL

típus type	leírás description	méret size	szín colour	1. opcionális adatok optional data 1
TM11	BILLENTYŰ BUTTON	1M	<input type="checkbox"/> AW antibakteriális fehér antibacterial white	 NT semleges neutral
TM21	ÜRES BLANK	1M		
VM10	ALJZAT SOCKET	2M		 IN jelzőlámpa indicator
:	:	:		
:	:	:		

## ANTIBAKTERIÁLIS PROGRAM MODUL

- a kapcsolókhoz és aljzatokhoz naponta rengeteg ember hozzáér, ezért ezeken a helyeken gyakran szaporodnak és terjednek el baktériumok
- természetes antibakteriális tulajdonságainak köszönhetően három évezrede használják az ezüstöt biztonságos és hatásos fertőtlenítőként, mivel teljesen természetes, egészséges és környezetbarát
- a különleges antibakteriális ezüstion adalékanyag hosszan tartó, megbízható és hatékony védelmet biztosít a baktériumok, mikrobák, illetve gombák kialakulása és szaporodása ellen
- az antibakteriális védelem higiéniát, tisztaságot és egészséget biztosít az emberek számára
- tökéletesen alkalmas szigorú higiéniai követelményű környezetekben (kórházak, egészségügyi központok, gyógyszerészeti létesítmények, időszothonok, gondozóintézmények, laboratóriumok, éttermek, hotelek, repülőterek, busz és vasúti állomások, üzleti és bevásárlóhelyek, állami intézmények...)
- Független laboratóriumi tesztekkel végeztek a legmagasabb szintű japán JIS Z 2801 szabványok szerint
- alacsony költség az emberi egészség védelmének biztosítására
- az antibakteriális program MODUL kialakítása és funkcionálitása könnyű tisztítást és karbantartást tesz lehetővé
- az antibakteriális gombok, fedlapok és aljzatok klasszikus szerelőkeretekkel és kapcsolókkal vannak kombinálva
- a termékek hátul AW (antibakteriális fehér) címkével vannak ellátva

## ANTIBACTERIAL PROGRAM MODUL

- switches and sockets are daily touched by many people, so this is a common place for development and spread of bacteria
- thanks to its natural antibacterial characteristics silver has been used for three millennia as a safe and effective disinfectant, since it is completely natural, healthy and environmentally friendly
- special antibacterial silver ions additive provides long-term, reliable and effective protection against the development and spread of bacteria, microbes and fungi
- antibacterial protection ensures hygiene, cleanliness and health for people
- perfectly suitable for use in environments with strict hygiene conditions (hospitals, health centers, pharmaceutical facilities, homes for elderly, nursing homes, laboratories, restaurants, hotels, airports, bus and railway stations, business and shopping areas, public institutions ...)
- independent laboratory testings have been carried out in accordance with highest Japanese standards JIS Z 2801
- low cost for providing human health
- design and functionality of antibacterial program MODUL allow easy cleaning and maintenance
- antibacterial buttons, cover plates and sockets are combined with classic mounting frames and switches
- products are labelled on the back with AW (antibacterial white)

## A N T I B A C T E R I A L P R O G R A M M O D U L

## 1M BILLENTYŰ

 TM11AW

- cserélhető 1M billentyű
- EN 60669-1 szabványnak megfelel
- antibakteriális védelem az JIS Z 2801 szabvánnyal összhangban

*BUTTON 1M*

- replaceable button 1M
- in accordance with EN 60669-1
- antibacterial protection in accordance with JIS Z 2801



## 1M JELZŐFÉNYES BILLENTYŰ

 TM11AWIN

- cserélhető 1M billentyű
- EN 60669-1 szabványnak megfelel
- antibakteriális védelem az JIS Z 2801 szabvánnyal összhangban

*BUTTON 1M INDICATOR*

- replaceable button 1M
- in accordance with EN 60669-1
- antibacterial protection in accordance with JIS Z 2801



## 2M BILLENTYŰ

 TM12AW

- cserélhető 2M billentyű billentyűtartóval
- kapcsoló vagy nyomógomb 1M méretről 2M méretre való átalakításához
- EN 60669-1 szabványnak megfelel
- antibakteriális védelem az JIS Z 2801 szabvánnyal összhangban

*BUTTON 2M*

- replaceable button 2M with button carrier
- to upgrade switch or push button from size 1M to size 2M
- in accordance with EN 60669-1
- antibacterial protection in accordance with JIS Z 2801



## 2M JELZŐFÉNYES BILLENTYŰ

 TM12AWIN

- cserélhető 2M billentyű billentyűtartóval
- kapcsoló vagy nyomógomb 1M méretről 2M méretre való átalakításához
- EN 60669-1 szabványnak megfelel
- antibakteriális védelem az JIS Z 2801 szabvánnyal összhangban

*BUTTON 2M INDICATOR*

- replaceable button 2M with button carrier
- to upgrade switch or push button from size 1M to size 2M
- in accordance with EN 60669-1
- antibacterial protection in accordance with JIS Z 2801



## 1M ÜRES

 TM21AW

- üres modul az üres területek feltöltéséhez
- EN 60669-1 szabványnak megfelel
- antibakteriális védelem az JIS Z 2801 szabvánnyal összhangban

*BLANK 1M*

- blank modul to fill up empty spaces
- in accordance with EN 60669-1
- antibacterial protection in accordance with JIS Z 2801



## 2M ÜRES

 TM22AW

- üres modul az üres területek feltöltéséhez
- EN 60669-1 szabványnak megfelel
- antibakteriális védelem az JIS Z 2801 szabvánnyal összhangban

*BLANK 2M*

- blank modul to fill up empty spaces
- in accordance with EN 60669-1
- antibacterial protection in accordance with JIS Z 2801

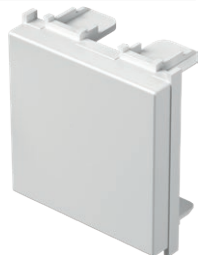



□ VM10AW

SCHUKO ALJZAT+KS 2P+E 16A 250V~ 2M

- 2P+E schuko
- 16A 250V~, típus: VM10
- IEC 60884-1, CEE7 szabvánnyal összhangban
- csavaros érintkezők 1,5-2,5 mm<sup>2</sup>
- beépített érintésvédelem
- antibakteriális védelem az JIS Z 2801 szabvánnyal összhangban

SOCKET SCHUKO+KS 2P+E 16A 250V~ 2M

- 2P+E schuko
- 16A 250V~, type VM10
- in accordance with IEC 60884-1, CEE7
- screw contacts 1.5-2.5 mm<sup>2</sup>
- built-in contact protection
- antibacterial protection in accordance with JIS Z 2801



□ VM11AW

SCHUKO ALJZAT+KS+COVER 2P+E 16A 250V~ 2M

- 2P+E schuko+fedél
- 16A 250V~, típus: VM11
- IEC 60884-1, CEE7 szabvánnyal összhangban
- csavaros érintkezők 1,5-2,5 mm<sup>2</sup>
- beépített érintésvédelem
- antibakteriális védelem az JIS Z 2801 szabvánnyal összhangban

SOCKET SCHUKO+KS+COVER

- 2P+E 16A 250V~ 2M
- 2P+E schuko+cover
- 16A 250V~, type VM11
- in accordance with IEC 60884-1, CEE7
- screw contacts 1.5-2.5 mm<sup>2</sup>
- built-in contact protection
- antibacterial protection in accordance with JIS Z 2801



□ VM20AW

EURO ALJZAT+2P KS – 10A; 250 V~; 1M

- 2P európai
- 10A 250V~, típus: VM20
- IEC 60884-1, CEE7 szabvánnyal összhangban
- csavaros érintkezők 1,5-2,5 mm<sup>2</sup>
- beépített érintésvédelem
- antibakteriális védelem az JIS Z 2801 szabvánnyal összhangban

SOCKET EURO+KS 2P 10A 250V~ 1M

- 2P Euro
- 10A 250V~, type VM20
- in accordance with IEC 60884-1, CEE7
- screw contacts 1.5-2.5 mm<sup>2</sup>
- built-in contact protection
- antibacterial protection in accordance with JIS Z 2801



□ KM11AW

ALJZAT – TV végzáró – 1 dB; 1 M

- TV végzáró
- frekvenciatartomány: 5÷2400 MHz
- csökkentés: < 1 dB
- EN 50083-1 szabványnak megfelel
- csavaros érintkezők
- antibakteriális védelem az JIS Z 2801 szabvánnyal összhangban

SOCKET TV END-LINE 1dB 1M

- TV end-line
- frequency range 5÷2400 MHz
- reduction < 1 dB
- in accordance with EN 50083-1
- screw contacts
- antibacterial protection in accordance with JIS Z 2801

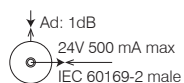

□ KM35AW

KS ADAPTER – 1 M

- KS Keystone szabvány
- AMP, Avaya, Brandrex, FMT, Mfico, Tyco, ...
- kommunikációs modul nem tartalmaz
- antibakteriális védelem az JIS Z 2801 szabvánnyal összhangban

ADAPTER KS 1M

- KS keystone fixing standard
- AMP, Avaya, Brandrex, FMT, Mfico, Tyco, ...
- communication module not included
- antibacterial protection in accordance with JIS Z 2801



## A N T I B A C T E R I A L P R O G R A M M O D U L



OS20AW

## SOFT KERET, 2M

- SOFT díszítőkeret, 2M
- EN 60669-1 szabványnak megfelel
- antibakteriális védelem az JIS Z 2801 szabvánnyal összhangban

## COVER PLATE SOFT 2M

- decorative cover plate SOFT 2M
- in accordance with EN 60669-1
- antibacterial protection in accordance with JIS Z 2801



OS24AW

## SOFT KERET, 2x2M

- SOFT díszítőkeret, 2x2M
- vízszintes vagy függőleges felszerelés
- EN 60669-1 szabványnak megfelel
- antibakteriális védelem az JIS Z 2801 szabvánnyal összhangban

## COVER PLATE SOFT 2x2M

- decorative cover plate SOFT 2x2M
- horizontal or vertical mounting
- in accordance with EN 60669-1
- antibacterial protection in accordance with JIS Z 2801



OS26AW

## SOFT KERET, 3x2M

- SOFT díszítőkeret, 3x2M
- vízszintes vagy függőleges felszerelés
- EN 60669-1 szabványnak megfelel
- antibakteriális védelem az JIS Z 2801 szabvánnyal összhangban

## COVER PLATE SOFT 3x2M

- decorative cover plate SOFT 3x2M
- horizontal or vertical mounting
- in accordance with EN 60669-1
- antibacterial protection in accordance with JIS Z 2801

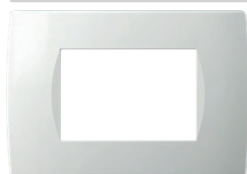

OS30AW

## SOFT KERET, 3M

- SOFT díszítőkeret, 3M
- antibakteriális védelem az JIS Z 2801 szabvánnyal összhangban
- EN 60669-1 szabványnak megfelel

## COVER PLATE SOFT 3M

- decorative cover plate SOFT 3M
- in accordance with EN 60669-1
- antibacterial protection in accordance with JIS Z 2801

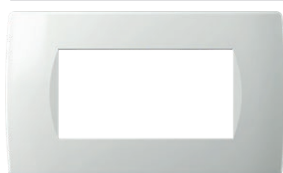

OS40AW

## SOFT KERET, 4M

- SOFT díszítőkeret, 4M
- EN 60669-1 szabványnak megfelel
- antibakteriális védelem az JIS Z 2801 szabvánnyal összhangban

## COVER PLATE SOFT 4M

- decorative cover plate SOFT 4M
- in accordance with EN 60669-1
- antibacterial protection in accordance with JIS Z 2801

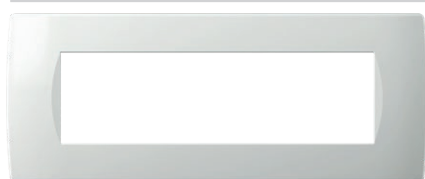

OS70AW

## SOFT KERET, 7M

- SOFT díszítőkeret, 7M
- EN 60669-1 szabványnak megfelel
- antibakteriális védelem az JIS Z 2801 szabvánnyal összhangban

## COVER PLATE SOFT 7M

- decorative cover plate SOFT 7M
- in accordance with EN 60669-1
- antibacterial protection in accordance with JIS Z 2801

alap  
basic

PW fényes fehér  
polar white

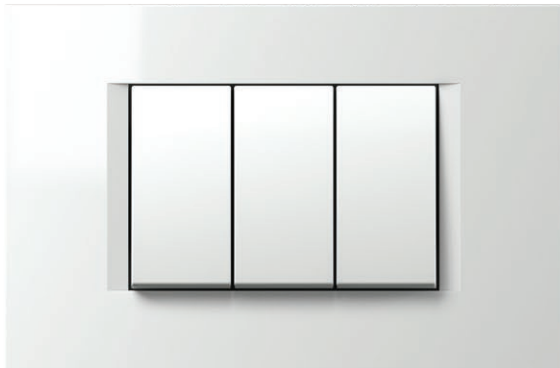

IW fényes krém  
ivory white

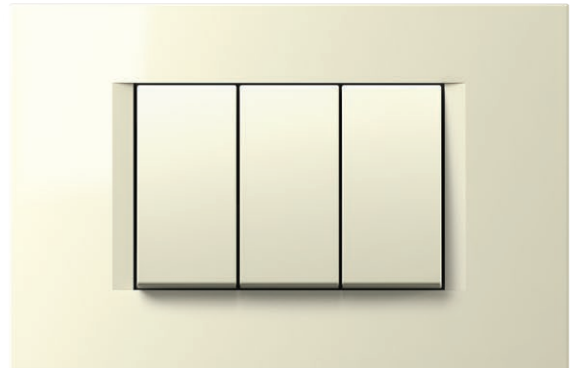

ES matt ezüst  
elox silver

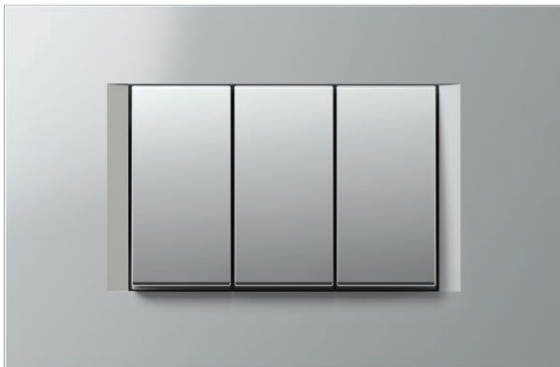

SB matt fekete  
soft touch black

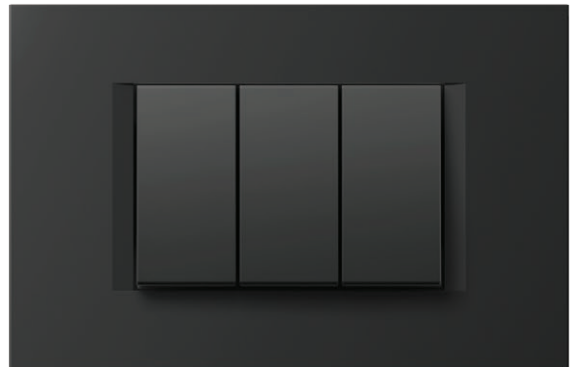

AT antracit  
anthracite



MW fehér matt  
matte white

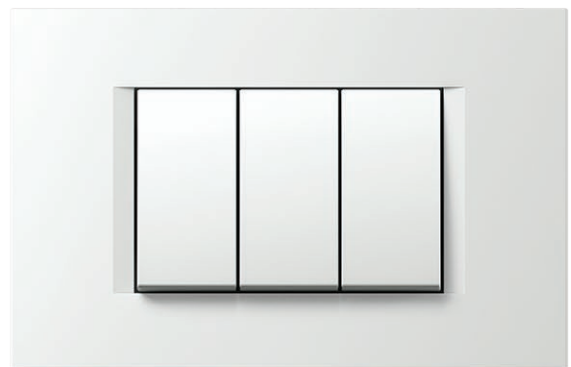



## COVER PLATES LINE OL

dekor  
decor

SG homokarany  
sand gold

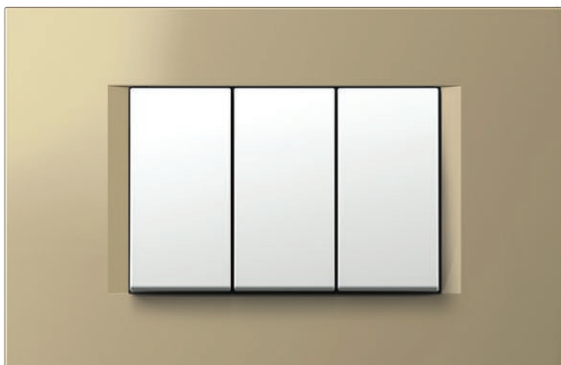

NB éjfékete  
night black

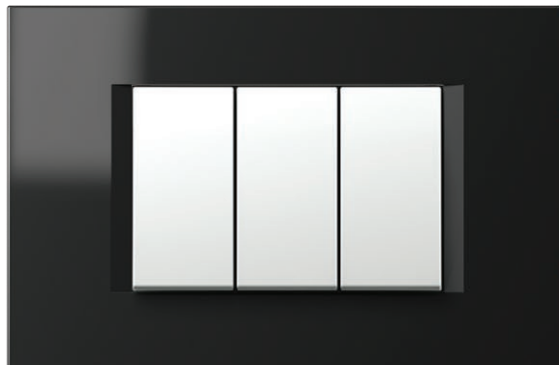

IB impulzuskék  
impulse blue



TI titan  
titanium



SW kőmintás fehér  
stone white



# D Í S Z Í T Ő K E R E T E K - L I N E O L



OL30

PW

típus type	leírás description	méret size	szín colour	
OL10	LINE KERET COVER PLATE LINE	1/2M	PW fényes fehér polar white	SG homokarany sand gold
OL13	LINE KERET COVER PLATE LINE	1/3M	MW fehér matt matte white	NB éjfékete night black
OL20	LINE KERET COVER PLATE LINE	2M	IW fényes krém ivory white	IB impulzuskek impulse blue
.	.	.	ES matt ezüst elox silver	SW kőmintás fehér stone white
.	.	.	SB matt fekete soft touch black	



OL10PW	OL10SG
OL10MW	OL10NB
OL10IW	OL10IB
OL10ES	OL10AT
OL10SB	OL10TI
	OL10SW

## LINE FEDLAP, 1/2M

- LINE dekoratív fedlap, 1/2M  
- EN 60669-1 szabványnak megfelel

### COVER PLATE LINE 1/2M

- decorative cover plate LINE 1/2M  
- in accordance with EN 60669-1

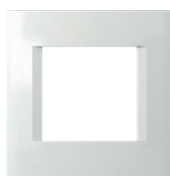

OL20PW	OL20SG
OL20MW	OL20NB
OL20IW	OL20IB
OL20ES	OL20AT
OL20SB	OL20TI
	OL20SW

## LINE KERET, 2M

- LINE díszítőkeret, 2M  
- EN 60669-1 szabványnak megfelel

### COVER PLATE LINE 2M

- decorative cover plate LINE 2M  
- in accordance with EN 60669-1



OL24PW	OL24SG
OL24MW	OL24NB
OL24IW	OL24IB
OL24ES	OL24AT
OL24SB	OL24TI
	OL24SW

## LINE KERET, 2x2M

- LINE díszítőkeret, 2x2M  
- vízszintes vagy függőleges felszerelés  
- EN 60669-1 szabványnak megfelel

### COVER PLATE LINE 2x2M

- decorative cover plate LINE 2x2M  
- horizontal or vertical mounting  
- in accordance with EN 60669-1

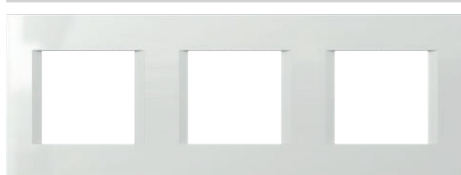

OL26PW	OL26SG
OL26MW	OL26NB
OL26IW	OL26IB
OL26ES	OL26AT
OL26SB	OL26TI
	OL26SW

## LINE KERET, 3x2M

- LINE díszítőkeret, 3x2M  
- vízszintes vagy függőleges felszerelés  
- EN 60669-1 szabványnak megfelel

### COVER PLATE LINE 3x2M

- decorative cover plate LINE 3x2M  
- horizontal or vertical mounting  
- in accordance with EN 60669-1



OL28PW	OL28SG
OL28MW	OL28NB
OL28IW	OL28IB
OL28ES	OL28AT
OL28SB	OL28TI
	OL28SW

## LINE KERET, 4x2M

- LINE díszítőkeret, 4x2M  
- vízszintes vagy függőleges felszerelés  
- EN 60669-1 szabványnak megfelel

### COVER PLATE LINE 4x2M

- decorative cover plate LINE 4x2M  
- horizontal or vertical mounting  
- in accordance with EN 60669-1

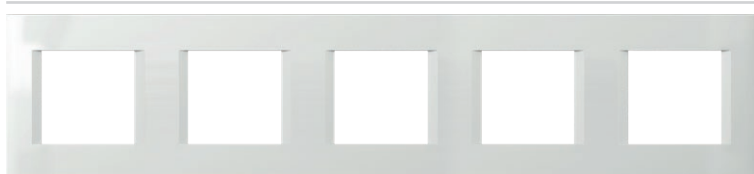

OL29PW
OL29MW
OL29IW
OL29ES
OL29SB
OL29AT
OL29TI

## LINE KERET, 5x2M









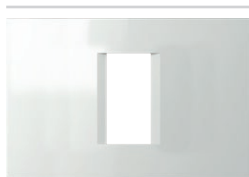

- LINE díszítőkeret, 5x2M  
- vízszintes vagy függőleges felszerelés  
- EN 60669-1 szabványnak megfelel

### COVER PLATE LINE 5x2M

- decorative cover plate LINE 5x2M  
- horizontal or vertical mounting  
- in accordance with EN 60669-1

## COVER PLATES LINE OL



 OL13PW	 OL13SG
 OL13MW	 OL13NB
 OL13IW	 OL13IB
 OL13ES	 OL13AT
 OL13SB	 OL13TI
	 OL13SW









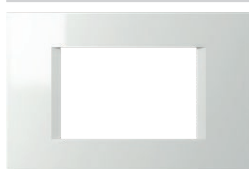

## LINE FEDLAP, 1/3M

- LINE dekoratív fedlap, 1/3M  
- EN 60669-1 szabványnak megfelel

## COVER PLATE LINE 1/3M

- decorative cover plate LINE 1/3M  
- in accordance with EN 60669-1



 OL30PW	 OL30SG
 OL30MW	 OL30NB
 OL30IW	 OL30IB
 OL30ES	 OL30AT
 OL30SB	 OL30TI
	 OL30SW











## LINE FEDLAP, 3M

- LINE dekoratív fedlap, 3M  
- EN 60669-1 szabványnak megfelel

## COVER PLATE LINE 3M

- decorative cover plate LINE 3M  
- in accordance with EN 60669-1



 OL40PW	 OL40SG
 OL40MW	 OL40NB
 OL40IW	 OL40IB
 OL40ES	 OL40AT
 OL40SB	 OL40TI
	 OL40SW





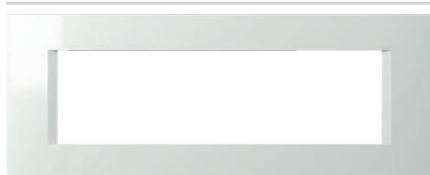

## LINE FEDLAP, 4M

- LINE dekoratív fedlap, 4M  
- EN 60669-1 szabványnak megfelel

## COVER PLATE LINE 4M

- decorative cover plate LINE 4M  
- in accordance with EN 60669-1



 OL70PW	 OL70SG
 OL70MW	 OL70NB
 OL70IW	 OL70IB
 OL70ES	 OL70AT
 OL70SB	 OL70TI
	 OL70SW







## LINE FEDLAP, 7M

- LINE dekoratív fedlap, 7M  
- EN 60669-1 szabványnak megfelel

## COVER PLATE LINE 7M

- decorative cover plate LINE 7M  
- in accordance with EN 60669-1



 OL71PW	 OL71AT
 OL71MW	 OL71TI
 OL71IW	
 OL71ES	
 OL71SB	









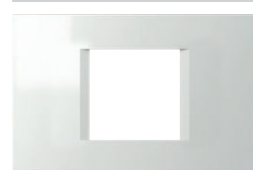

## LINE FEDLAP, 2x7M

- LINE dekoratív fedlap, 2x7M  
- EN 60669-1 szabványnak megfelel

## COVER PLATE LINE 2x7M

- decorative cover plate LINE 2x7M  
- in accordance with EN 60669-1



 OL23PW	 OL23SG
 OL23MW	 OL23NB
 OL23IW	 OL23IB
 OL23ES	 OL23AT
 OL23SB	 OL23TI
	 OL23SW

## LINE FEDLAP, 2/3M

- LINE dekoratív fedlap, 2/3M  
- EN 60669-1 szabványnak megfelel

## COVER PLATE LINE 2/3M

- decorative cover plate LINE 2/3M  
- in accordance with EN 60669-1

alap  
basic

PW fényes fehér  
polar white

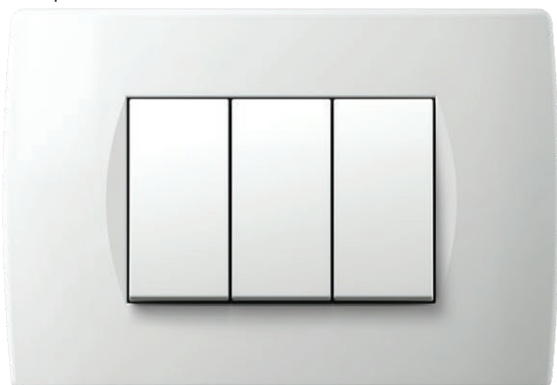

IW fényes krém  
ivory white

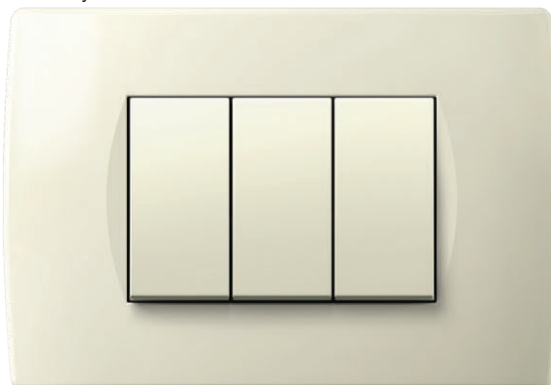

ES matt ezüst  
elox silver

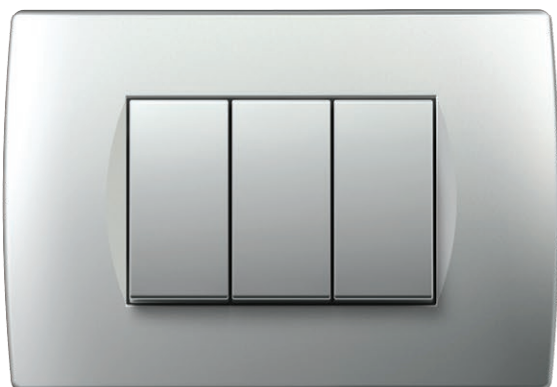

SB matt fekete  
soft touch black

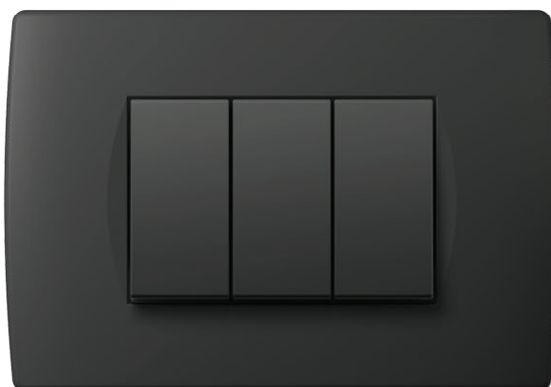

AT antracit  
anthracite



MW fehér matt  
matte white

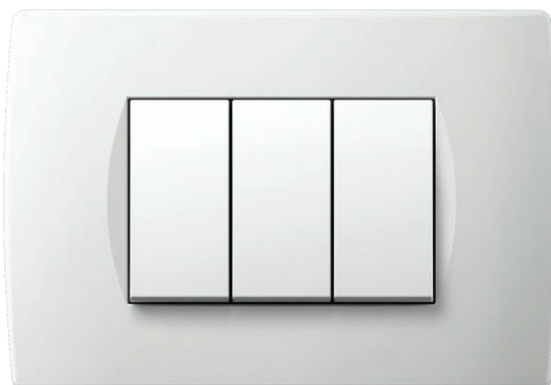

## COVER PLATES SOFT OS

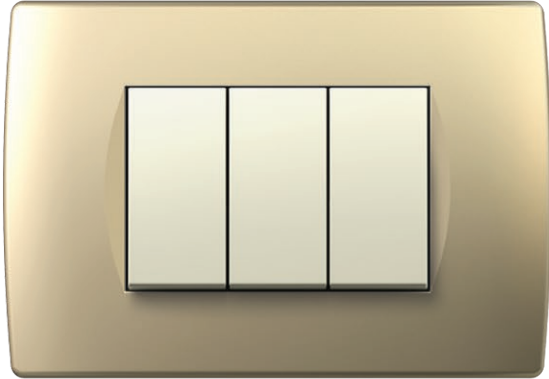
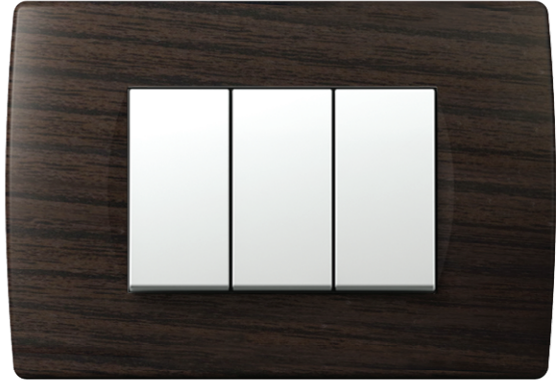
dekor  
decorSG homokarany  
sand goldNB éjfekete  
night blackTI titan  
titaniumWE wenge  
wengeWW dió  
walnut



OS30



PW

típus type	leírás description	méret size	szín colour	
OS10	SOFT KERET COVER PLATE SOFT	1/2M	PW fényes fehér polar white	SG homokarany sand gold
OS13	SOFT KERET COVER PLATE SOFT	1/3M	MW fehér matt matte white	NB éjfékete night black
OS20	SOFT KERET COVER PLATE SOFT	2M	IW fényes krém ivory white	AT antracit anthracite
.	.	.	ES matt ezüst elox silver	TI títan titanium
.	.	.	SB matt fekete soft touch black	



#### SOFT KERET, 1/2M



OS10PW	OS10SG
OS10MW	OS10NB
OS10IW	OS10AT
OS10ES	OS10TI
OS10SB	OS10WW
	OS10WE

- SOFT dekoratív fedlap, 1/2M  
- EN 60669-1 szabványának megfelel

#### COVER PLATE SOFT 1/2M

- decorative cover plate SOFT 1/2M  
- in accordance with EN 60669-1

#### SOFT KERET, 2M



OS20PW	OS20SG
OS20MW	OS20NB
OS20IW	OS20AT
OS20ES	OS20TI
OS20SB	OS20WW
	OS20WE

- SOFT dekoratív fedlap, 2M  
- EN 60669-1 szabványának megfelel

#### COVER PLATE SOFT 2M

- decorative cover plate SOFT 2M  
- in accordance with EN 60669-1

#### SOFT KERET, 2x2M



OS24PW	OS24SG
OS24MW	OS24NB
OS24IW	OS24AT
OS24ES	OS24TI
OS24SB	OS24WW
	OS24WE

- SOFT dekoratív fedlap, 2x2M  
- vízszintes vagy függőleges felszerelés  
- EN 60669-1 szabványának megfelel

#### COVER PLATE SOFT 2x2M

- decorative cover plate SOFT 2x2M  
- horizontal or vertical mounting  
- in accordance with EN 60669-1

#### SOFT KERET, 3x2M

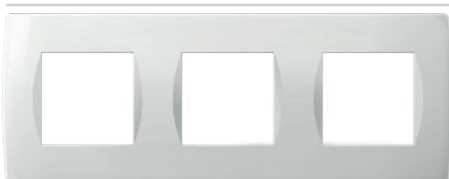

OS26PW	OS26SG
OS26MW	OS26NB
OS26IW	OS26AT
OS26ES	OS26TI
OS26SB	OS26WW
	OS26WE

- SOFT dekoratív fedlap, 3x2M  
- vízszintes vagy függőleges felszerelés  
- EN 60669-1 szabványának megfelel

#### COVER PLATE SOFT 3x2M

- decorative cover plate  
SOFT 3x2M  
- horizontal or vertical mounting  
- in accordance with EN 60669-1

#### SOFT KERET, 4x2M



OS28PW	OS28SG
OS28MW	OS28NB
OS28IW	OS28AT
OS28ES	OS28TI
OS28SB	OS28WW
	OS28WE

- SOFT dekoratív fedlap, 4x2M  
- vízszintes vagy függőleges felszerelés  
- EN 60669-1 szabványának megfelel

#### COVER PLATE SOFT 4x2M

- decorative cover plate  
SOFT 4x2M  
- horizontal or vertical mounting  
- in accordance with EN 60669-1

## COVER PLATES SOFT OS

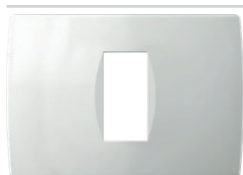

 OS13PW	 OS13SG
 OS13MW	 OS13NB
 OS13IW	 OS13AT
 OS13ES	 OS13TI
 OS13SB	 OS13WW
	 OS13WE









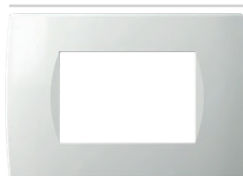

## SOFT KERET, 1/3M

- SOFT dekoratív fedlap, 1/3M  
- EN 60669-1 szabványnak megfelel

## COVER PLATE SOFT 1/3M

- decorative cover plate SOFT 1/3M  
- in accordance with EN 60669-1



 OS30PW	 OS30SG
 OS30MW	 OS30NB
 OS30IW	 OS30AT
 OS30ES	 OS30TI
 OS30SB	 OS30WW
	 OS30WE











## SOFT KERET, 3M

- SOFT dekoratív fedlap, 3M  
- EN 60669-1 szabványnak megfelel

## COVER PLATE SOFT 3M

- decorative cover plate SOFT 3M  
- in accordance with EN 60669-1



 OS40PW	 OS40SG
 OS40MW	 OS40NB
 OS40IW	 OS40AT
 OS40ES	 OS40TI
 OS40SB	 OS40WW
	 OS40WE



## SOFT KERET, 4M

- SOFT dekoratív fedlap, 4M  
- EN 60669-1 szabványnak megfelel

## COVER PLATE SOFT 4M

- decorative cover plate SOFT 4M  
- in accordance with EN 60669-1



 OS70PW	 OS70SG
 OS70MW	 OS70NB
 OS70IW	 OS70AT
 OS70ES	 OS70TI
 OS70SB	 OS70WW
	 OS70WE







## SOFT KERET, 7M

- SOFT dekoratív fedlap, 7M  
- EN 60669-1 szabványnak megfelel

## COVER PLATE SOFT 7M

- decorative cover plate SOFT 7M  
- in accordance with EN 60669-1



 OS71PW	 OS71AT
 OS71MW	 OS71TI
 OS71IW	
 OS71ES	
 OS71SB	







## SOFT KERET, 2x7M

- dekoratív SOFT fedlap 2x7M  
- EN 60669-1 szabványnak megfelel

## COVER PLATE SOFT 2x7M

- decorative cover plate SOFT 2x7M  
- in accordance with EN 60669-1



 OS72PW	 OS72SG
 OS72IW	 OS72AT
 OS72ES	 OS72TI
 OS72SB	









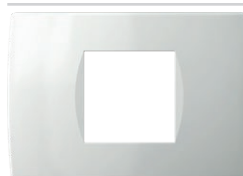

## SOFT KERET, 2x7M

- dekoratív SOFT fedlap 2x7M  
jelölőtáblával  
- EN 60669-1 szabványnak megfelel

## COVER PLATE SOFT 2x7M

- decorative cover plate SOFT 2x7M  
with inscription plate  
- in accordance with EN 60669-1



 OS23PW	 OS23SG
 OS23MW	 OS23NB
 OS23IW	 OS23AT
 OS23ES	 OS23TI
 OS23SB	 OS23WW
	 OS23WE

## SOFT KERET, 2/3M

- SOFT dekoratív fedlap, 2/3M  
- EN 60669-1 szabványnak megfelel

## COVER PLATE SOFT 2/3M

- decorative cover plate SOFT 2/3M  
- in accordance with EN 60669-1

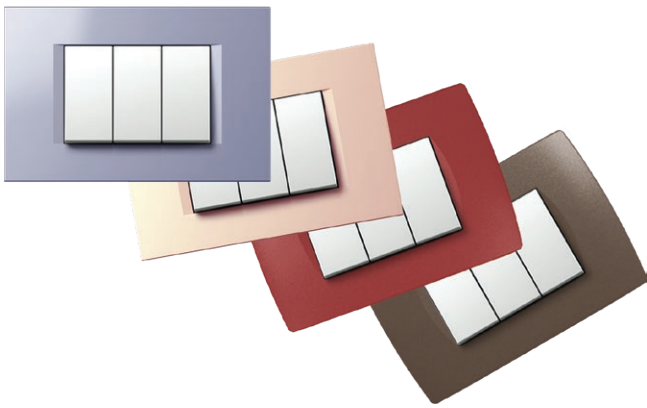

#### KERET DEKORÁCIÓK

- nagy mennyiségű rendelés esetén a fedlapok tetszőleges színben rendelhetők
- OL OS keretekhez megfelelő

#### *COVER PLATES DECORATIONS*

- *when ordering large quantities, cover plates can be made in the colour of your choice*
- *suitable for cover plates OL, OS*





fa  
wood

WB bambusz  
bamboo



WW dió  
walnut



WM juhar  
maple



WE wenge  
wenge



**A természet értékes és egyedülálló épp úgy, mint a dekoratív fedőlapjaink, amelyek között nincs két azonos.**

*A fa dekoratív fedőlap eltérő megjelenése, ill. megjelenési különbségeik nem biztosítanak jogot panaszra.*

**Nature is unique and precious, as our decorative cover plates where no two are the same.**

*Complaints about wooden decorative cover plate's diverse appearance and differentiation cannot be considered.*

## C O V E R P L A T E S P U R E O P

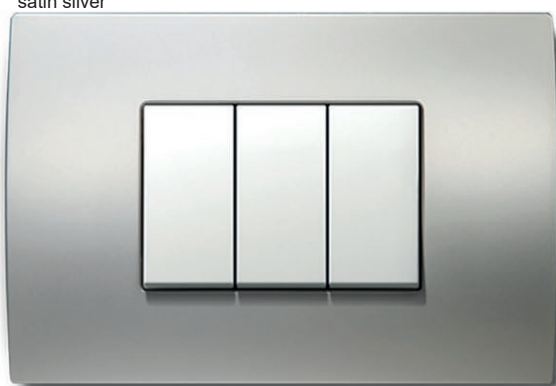
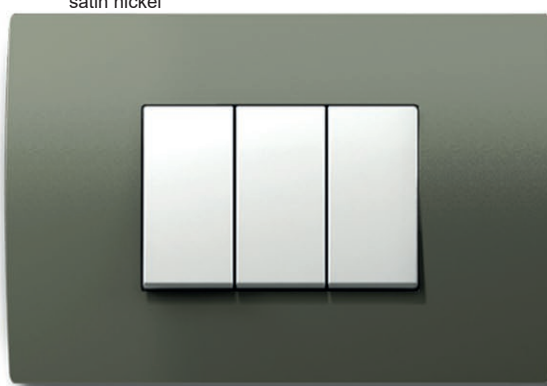
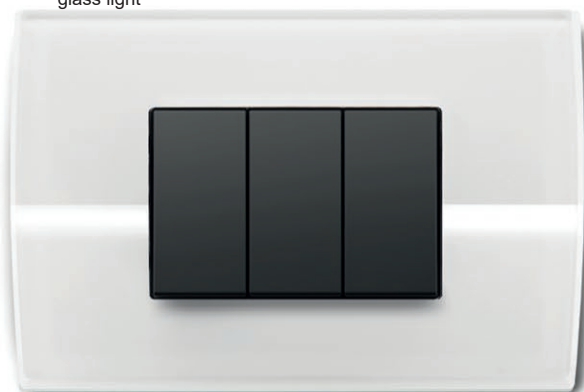
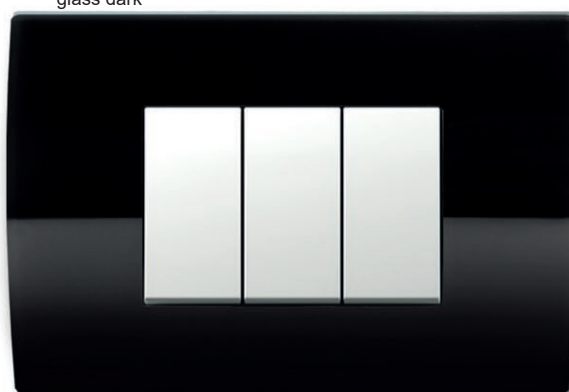
fém  
metalMH kovácsolt acél  
hammered steelME maratott vas  
etched ironMS ezüst szatén  
satin silverMN nikkel szatén  
satin nickelüveg  
glassGL fehér  
glass lightGD fekete  
glass dark

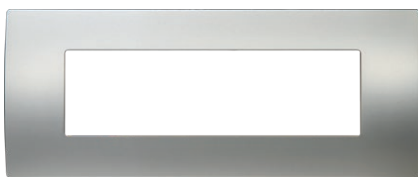
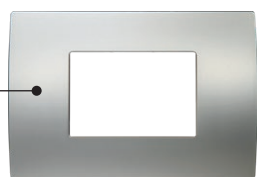

OP30

WB

típus type	leírás description	méret size	szín colour					
OP13	PURE FEDLAP COVER PLATE PURE	1/3M	MH	kovácsolt acél hammered steel	WB	bambusz bamboo	GL	fehér glass light
OP20	PURE FEDLAP COVER PLATE PURE	2M	ME	maratott vas etched iron	WW	dió walnut	GD	fekete glass dark
OP23	PURE FEDLAP COVER PLATE PURE	2/3M	MS	ezüst festésű satin silver	WM	juhar maple		
.	.	.	MN	nikkel festésű satin nickel	WE	wenge wenge		



OP20MH	OP20WB
OP20ME	OP20WW
OP20MS	OP20WM
OP20MN	OP20WE
	OP20GL
	OP20GD

PURE FEDLAP, 2M

- PURE dekoratív fedlap, 2M
- EN 60669-1 szabványnak megfelel
- csak NM24 vagy NM25 szerelőkerettel

COVER PLATE PURE 2M

- decorative cover plate PURE 2M
- in accordance with EN 60669-1



OP24MH	OP24WB
OP24ME	OP24WW
OP24MS	OP24WM
OP24MN	OP24WE
	OP24GL
	OP24GD

PURE FEDLAP, 2x2M

- PURE dekoratív fedlap, 2x2M
- vízszintes vagy függőleges felszerelés
- EN 60669-1 szabványnak megfelel
- csak NM24 vagy NM25 szerelőkeretekkel

COVER PLATE PURE 2x2M

- decorative cover plate PURE 2x2M
- horizontal or vertical mounting
- in accordance with EN 60669-1

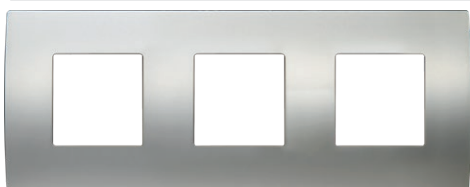

OP26MH	OP26WB
OP26ME	OP26WW
OP26MS	OP26WM
OP26MN	OP26WE
	OP26GL
	OP26GD

PURE FEDLAP, 3x2M

- PURE dekoratív fedlap, 3x2M
- vízszintes vagy függőleges felszerelés
- EN 60669-1 szabványnak megfelel
- csak NM24 vagy NM25 szerelőkeretekkel

COVER PLATE PURE 3x2M

- decorative cover plate PURE 3x2M
- horizontal or vertical mounting
- in accordance with EN 60669-1

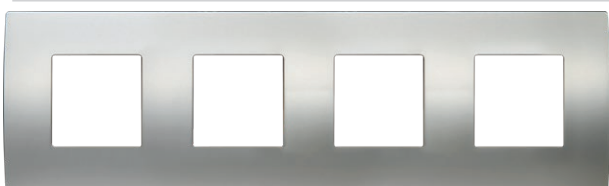

OP28MH	OP28WB
OP28ME	OP28WW
OP28MS	OP28WM
OP28MN	OP28WE
	OP28GL
	OP28GD

PURE FEDLAP, 4x2M

- PURE dekoratív fedlap, 4x2M
- vízszintes vagy függőleges felszerelés
- EN 60669-1 szabványnak megfelel
- csak NM24 vagy NM25 szerelőkeretekkel

COVER PLATE PURE 4x2M

- decorative cover plate PURE 4x2M
- horizontal or vertical mounting
- in accordance with EN 60669-1

MODUL

PURE

## C O V E R P L A T E S P U R E O P

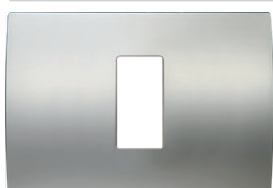

	OP13MH		OP13WB
	OP13ME		OP13WW
	OP13MS		OP13WM
	OP13MN		OP13WE
			OP13GL
			OP13GD

## PURE FEDLAP, 1/3M

- PURE dekoratív fedlap, 1/3M
- EN 60669-1 szabványnak megfelel

## COVER PLATE PURE 1/3M

- decorative cover plate PURE 1/3M
- in accordance with EN 60669-1

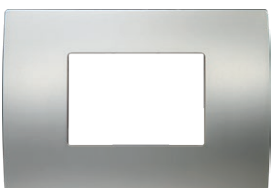

	OP30MH		OP30WB
	OP30ME		OP30WW
	OP30MS		OP30WM
	OP30MN		OP30WE
			OP30GL
			OP30GD

## PURE FEDLAP, 3M

- PURE dekoratív fedlap, 3M
- EN 60669-1 szabványnak megfelel

## COVER PLATE PURE 3M

- decorative cover plate PURE 3M
- in accordance with EN 60669-1

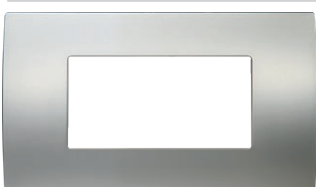

	OP40MH		OP40WB
	OP40ME		OP40WW
	OP40MS		OP40WM
	OP40MN		OP40WE
			OP40GL
			OP40GD

## PURE FEDLAP, 4M

- PURE dekoratív fedlap, 4M
- EN 60669-1 szabványnak megfelel

## COVER PLATE PURE 4M

- decorative cover plate PURE 4M
- in accordance with EN 60669-1

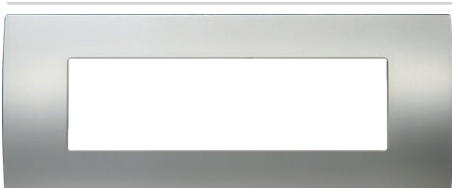

	OP70MH		OP70WB
	OP70ME		OP70WW
	OP70MS		OP70WM
	OP70MN		OP70WE
			OP70GL
			OP70GD

## PURE FEDLAP, 7M

- PURE dekoratív fedlap, 7M
- EN 60669-1 szabványnak megfelel

## COVER PLATE PURE 7M

- decorative cover plate PURE 7M
- in accordance with EN 60669-1

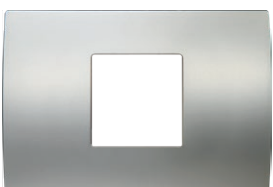

	OP23MH		OP23WB
	OP23ME		OP23WW
	OP23MS		OP23WM
	OP23MN		OP23WE
			OP23GL
			OP23GD

## PURE FEDLAP, 2/3M

- PURE dekoratív fedlap, 2/3M
- EN 60669-1 szabványnak megfelel

## COVER PLATE PURE 2/3M

- decorative cover plate PURE 2/3M
- in accordance with EN 60669-1

Be bold, be EDGE

## C O V E R P L A T E S E D G E O G

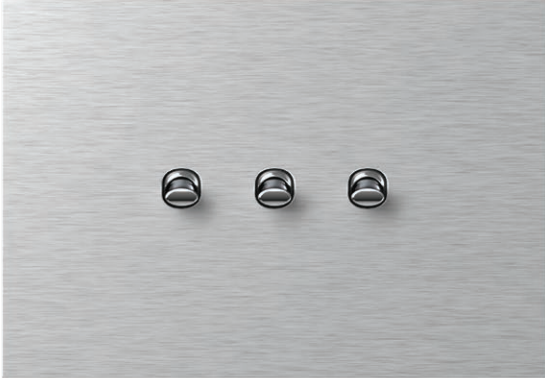
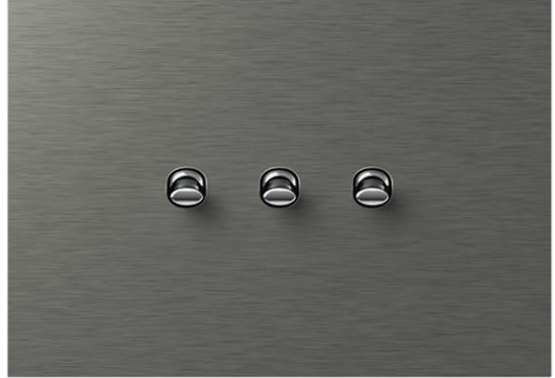
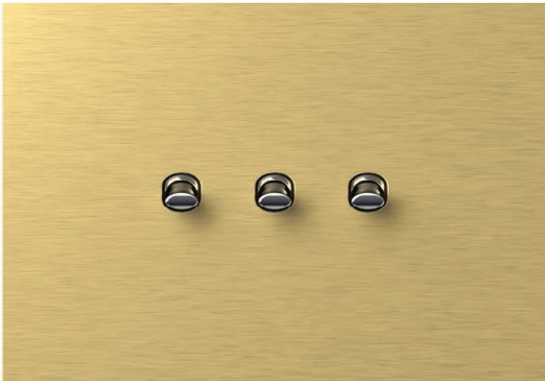
fém  
metalMA ezüst  
silverMT antracit  
anthraciteMZ zlata  
goldüveg  
glassGD sötét üveg  
glass darkGL világos üveg  
glass light



# F E D L A P O K - E D G E O G

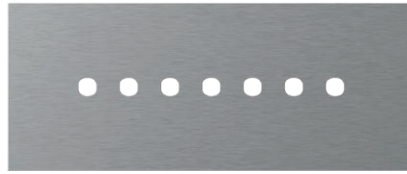
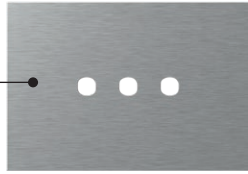

OG30

MA

P

típus type	leírás description	méret size	szín colour
OG10	FEDLAP – EDGE COVER PLATE EDGE	1/2M	MA ezüst silver
OG13	FEDLAP – EDGE COVER PLATE EDGE	1/3M	MT antracit anthracite
OG20	FEDLAP – EDGE COVER PLATE EDGE	2M	MZ arany gold
GD	sötét üveg glass dark		
GL	világos üveg glass light		

P

M



## FEDLAP – EDGE 1/2M

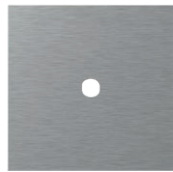

OG10MAP  
OG10MTP  
OG10MZP

OG10GDP  
OG10GLP

- dekoratív fedlap – EDGE 1/2M  
- EN 60669-1 szabványnak megfelel

### COVER PLATE EDGE 1/2M

- decorative cover plate EDGE 1/2M  
- in accordance with EN 60669-1

## FEDLAP – EDGE 2M

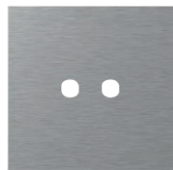

OG20MAP  
OG20MTP  
OG20MZP

OG20GDP  
OG20GLP

- dekoratív fedlap – EDGE 2M  
- EN 60669-1 szabványnak megfelel

### COVER PLATE EDGE 2M

- decorative cover plate EDGE 2M  
- in accordance with EN 60669-1



## C O V E R P L A T E S E D G E O G

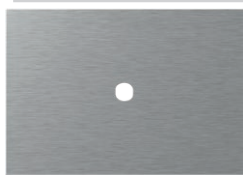

## FEDLAP – EDGE 1/3M

- dekoratív fedlap – EDGE 1/3M  
- EN 60669-1 szabványnak megfelel

*COVER PLATE EDGE 1/3M*  
- decorative cover plate EDGE 1/3M  
- in accordance with EN 60669-1

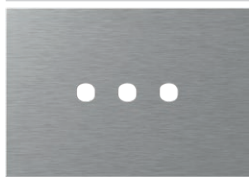

## FEDLAP – EDGE 3M

- dekoratív fedlap – EDGE 3M  
- EN 60669-1 szabványnak megfelel

*COVER PLATE EDGE 3M*  
- decorative cover plate EDGE 3M  
- in accordance with EN 60669-1



## FEDLAP – EDGE 4M

- dekoratív fedlap – EDGE 4M  
- EN 60669-1 szabványnak megfelel

*COVER PLATE EDGE 4M*  
- decorative cover plate EDGE 4M  
- in accordance with EN 60669-1

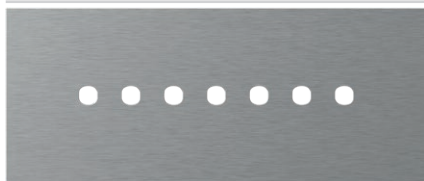

## FEDLAP – EDGE 7M

- dekoratív fedlap – EDGE 7M  
- EN 60669-1 szabványnak megfelel

*COVER PLATE EDGE 7M*  
- decorative cover plate EDGE 7M  
- in accordance with EN 60669-1

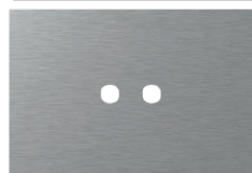

## FEDLAP – EDGE 2/3M

- dekoratív fedlap – EDGE 2/3M  
- EN 60669-1 szabványnak megfelel

## OKVIR EDGE 2/3M

- dekoratívni okvir EDGE 2/3M  
- usklađeno s normom EN 60669-1

fém  
metal

MA ezüst  
silver

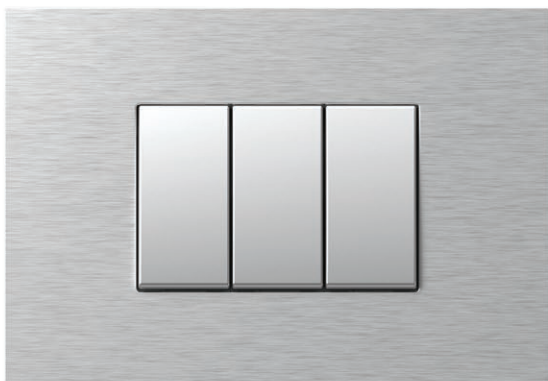

MT antracit  
anthracite



MZ arany  
gold

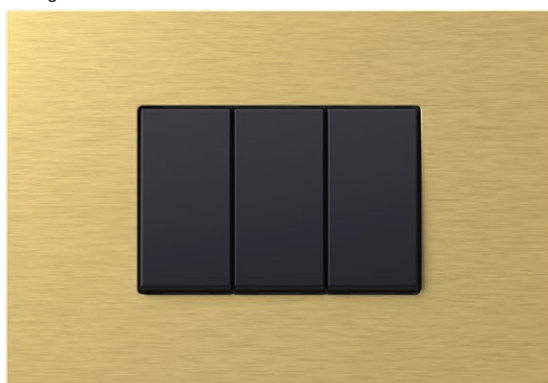

üveg  
glass

GD sötét üveg  
glass dark

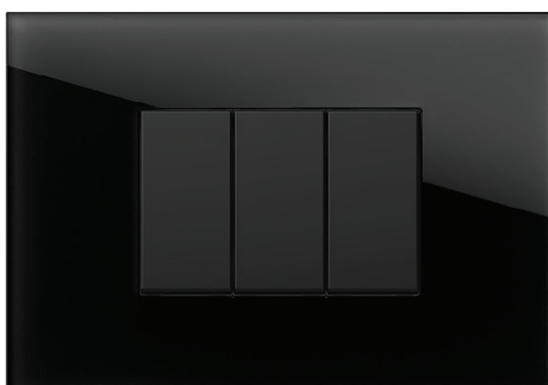

GL világos üveg  
glas light

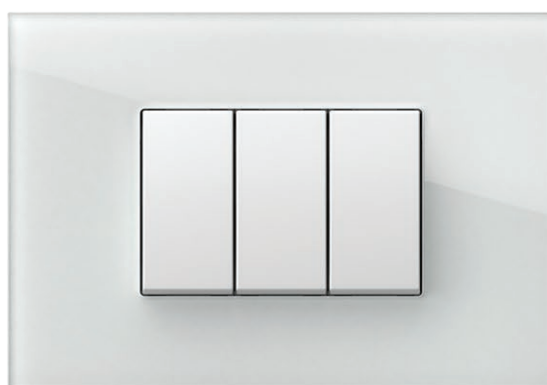

## COVER PLATES EDGE OG

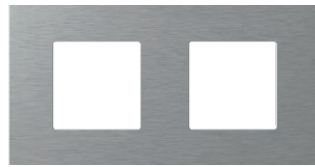

OG30

MA

M

típus type	leírás description	méret size	szín colour
OG10	FEDLAP – EDGE COVER PLATE EDGE	1/2M	MA ezüst silver
OG13	FEDLAP – EDGE COVER PLATE EDGE	1/3M	MT antracit anthracite
OG20	FEDLAP – EDGE COVER PLATE EDGE	2M	MZ arany gold
...	...	...	...

GD sötét üveg  
glass darkGL világos üveg  
glass light

M



P

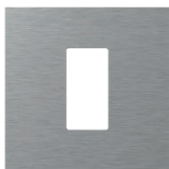

OG10MAM  
OG10MTM  
OG10MZM

OG10GDM  
OG10GLM

## FEDLAP – EDGE 1/2M

- dekoratív fedlap – EDGE 1/2M  
- EN 60669-1 szabványnak megfelel

## COVER PLATE EDGE 1/2M

- decorative cover plate EDGE 1/2M  
- in accordance with EN 60669-1

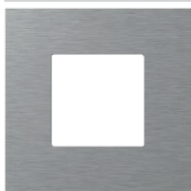

OG20MAM  
OG20MTM  
OG20MZM

OG20GDM  
OG20GLM

## FEDLAP – EDGE 2M

- dekoratív fedlap – EDGE 2M  
- EN 60669-1 szabványnak megfelel

## COVER PLATE EDGE 2M

- decorative cover plate EDGE 2M  
- in accordance with EN 60669-1

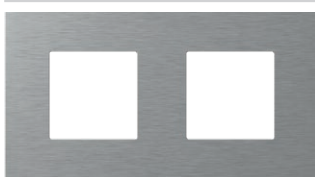

OG24MAM  
OG24MTM  
OG24MZM

OG24GDM  
OG24GLM

## FEDLAP – EDGE 2x2M

- dekoratív fedlap – EDGE 2x2M  
- vízszintes vagy függőleges felszerelés  
- EN 60669-1 szabványnak megfelel

## COVER PLATE EDGE 2x2M

- decorative cover plate EDGE 2x2M  
- horizontal or vertical mounting  
- in accordance with EN 60669-1

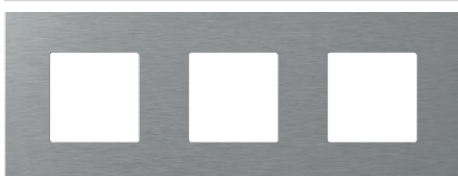

OG26MAM  
OG26MTM  
OG26MZM

OG26GDM  
OG26GLM

## FEDLAP – EDGE 3x2M

- dekoratív fedlap – EDGE 3x2M  
- vízszintes vagy függőleges felszerelés  
- EN 60669-1 szabványnak megfelel

## COVER PLATE EDGE 3x2M

- decorative cover plate EDGE 3x2M  
- horizontal or vertical mounting  
- in accordance with EN 60669-1

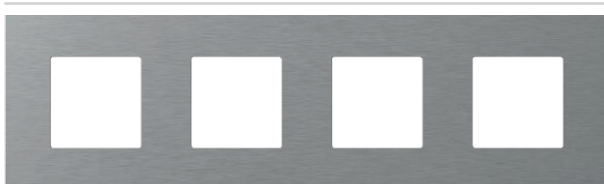

OG28MAM  
OG28MTM  
OG28MZM

OG28GDM  
OG28GLM



## FEDLAP – EDGE 4x2M

- dekoratív fedlap – EDGE 4x2M  
- vízszintes vagy függőleges felszerelés  
- EN 60669-1 szabványnak megfelel

## COVER PLATE EDGE 4x2M

- decorative cover plate EDGE 4x2M  
- horizontal or vertical mounting  
- in accordance with EN 60669-1





- |   |   |
|---|---|
|  OG13MAM |  OG13GDM |
|  OG13MTM |  OG13GLM |
|  OG13MZM |   |

FEDLAP – EDGE 1/3M

- dekoratív fedlap – EDGE 1/3M  
- EN 60669-1 szabványnak megfelel

*COVER PLATE EDGE 1/3M*  
- decorative cover plate EDGE 1/3M  
- in accordance with EN 60669-1







- |   |   |
|---|---|
|  OG30MAM |  OG30GDM |
|  OG30MTM |  OG30GLM |
|  OG30MZM |   |

FEDLAP – EDGE 3M

- dekoratív fedlap – EDGE 3M  
- EN 60669-1 szabványnak megfelel

*COVER PLATE EDGE 3M*  
- decorative cover plate EDGE 3M  
- in accordance with EN 60669-1



- |   |   |
|---|---|
|  OG40MAM |  OG40GDM |
|  OG40MTM |  OG40GLM |
|  OG40MZM |   |

FEDLAP – EDGE 4M

- dekoratív fedlap – EDGE 4M  
- EN 60669-1 szabványnak megfelel

*COVER PLATE EDGE 4M*  
- decorative cover plate EDGE 4M  
- in accordance with EN 60669-1

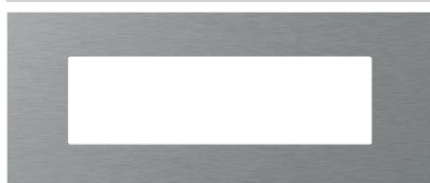





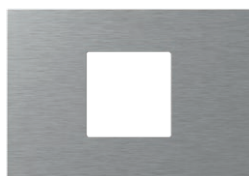

- |   |   |
|---|---|
|  OG70MAM |  OG70GDM |
|  OG70MTM |  OG70GLM |
|  OG70MZM |   |

FEDLAP – EDGE 7M

- dekoratív fedlap – EDGE 7M  
- EN 60669-1 szabványnak megfelel

*COVER PLATE EDGE 7M*  
- decorative cover plate EDGE 7M  
- in accordance with EN 60669-1



- |   |   |
|---|---|
|  OG23MAM |  OG23GDM |
|  OG23MTM |  OG23GLM |
|  OG23MZM |   |

FEDLAP – EDGE 2/3M

- dekoratív fedlap – EDGE 2/3M  
- EN 60669-1 szabványnak megfelel

*COVER PLATE EDGE 2/3M*  
- decorative cover plate EDGE 2/3M  
- in accordance with EN 60669-1





MODUL  
LINE

A x B



MODUL  
SOFT

A x B



MODUL  
PURE

A x B

1/2M

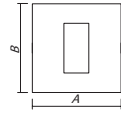

80 x 80 mm

84 x 84 mm

2M

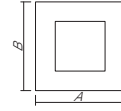

80 x 80 mm

84 x 84 mm

93 x 90 mm

2x2M

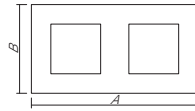

151 x 80 mm

155 x 84 mm

164 x 90 mm

3x2M

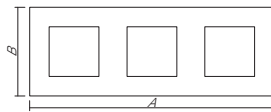

222 x 80 mm

226 x 84 mm

235 x 90 mm

4x2M

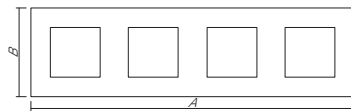

293 x 80 mm

297 x 84 mm

304 x 90 mm

5x2M

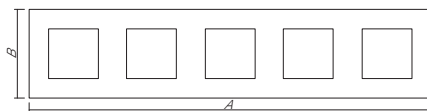

364,1 x 80 mm



1/3M

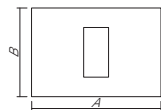

122 x 80 mm

122 x 84 mm

134 x 90 mm

3M

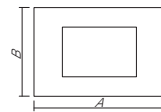

122 x 80 mm

122 x 84 mm

134 x 90 mm

4M

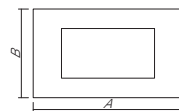

149 x 80 mm

144 x 84 mm

157 x 90 mm

7M

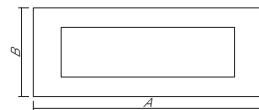

207 x 80 mm

212 x 84 mm

224 x 90 mm

2x7M

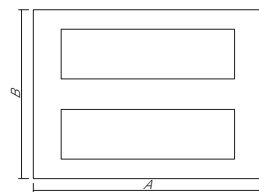

215 x 159 mm

212 x 158 mm



2/3M

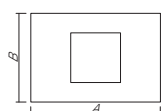

122 x 80 mm

122 x 84 mm

134 x 90 mm



MODUL  
EDGE



1/2M

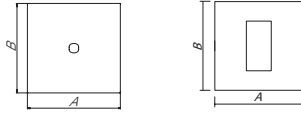

A x B

92 x 92  
mm

2M

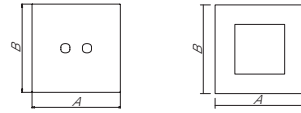

92 x 92  
mm

2x2M

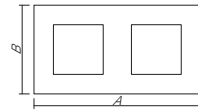

163 x 92  
mm

3x2M

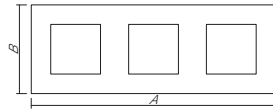

234 x 92  
mm

4x2M

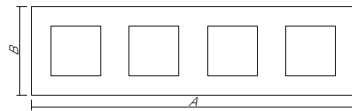

305 x 92  
mm



1/3M

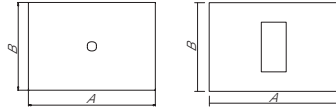

132 x 92  
mm

3M

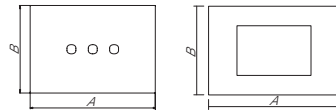

132 x 92  
mm

4M

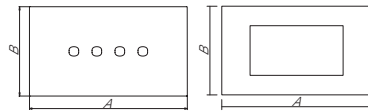

154 x 92  
mm

7M

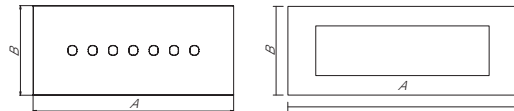

222 x 92  
mm



2/3M

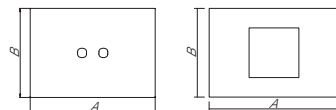

132 x 92  
mm

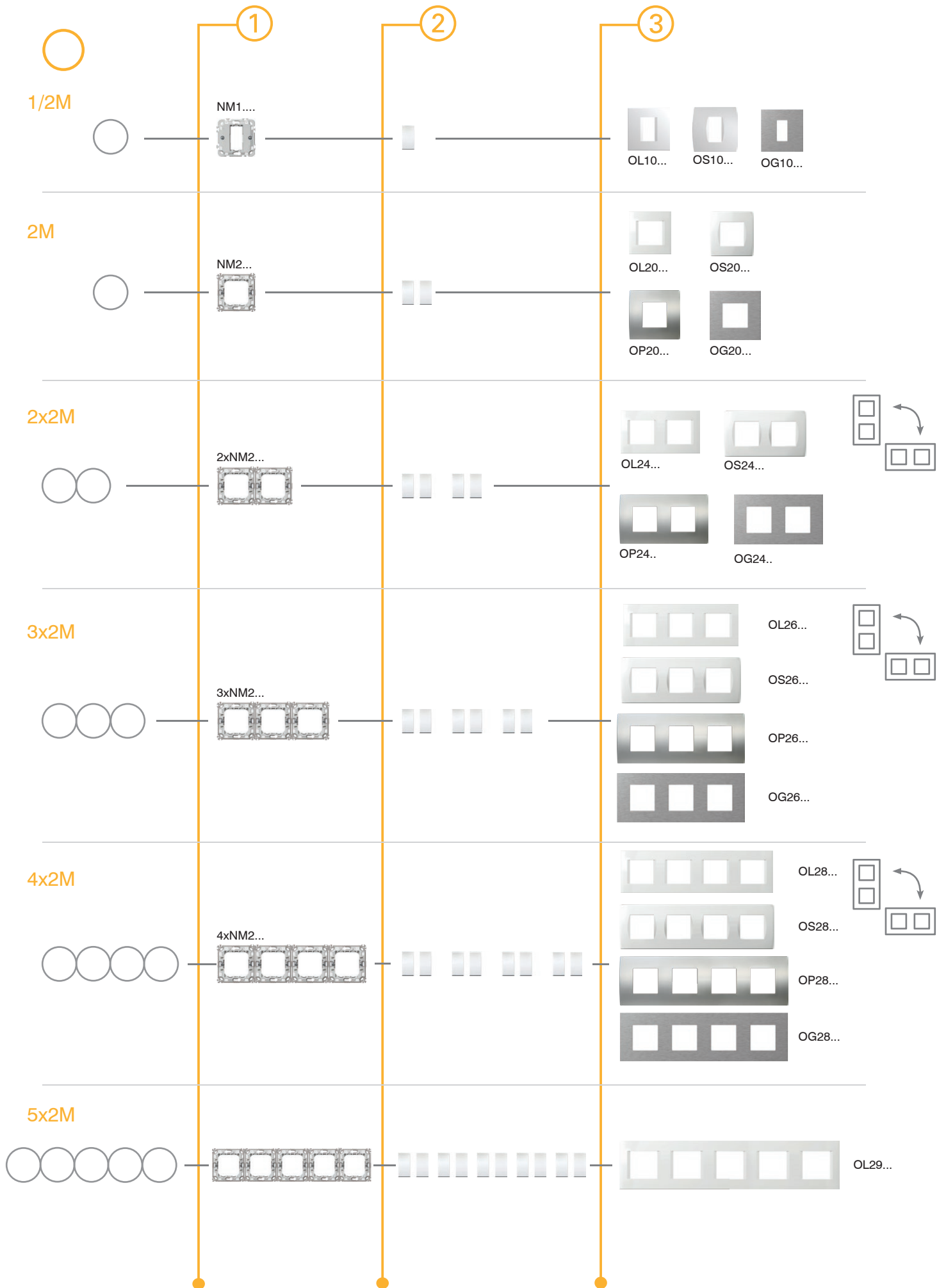



C O M B I N A T I O N S

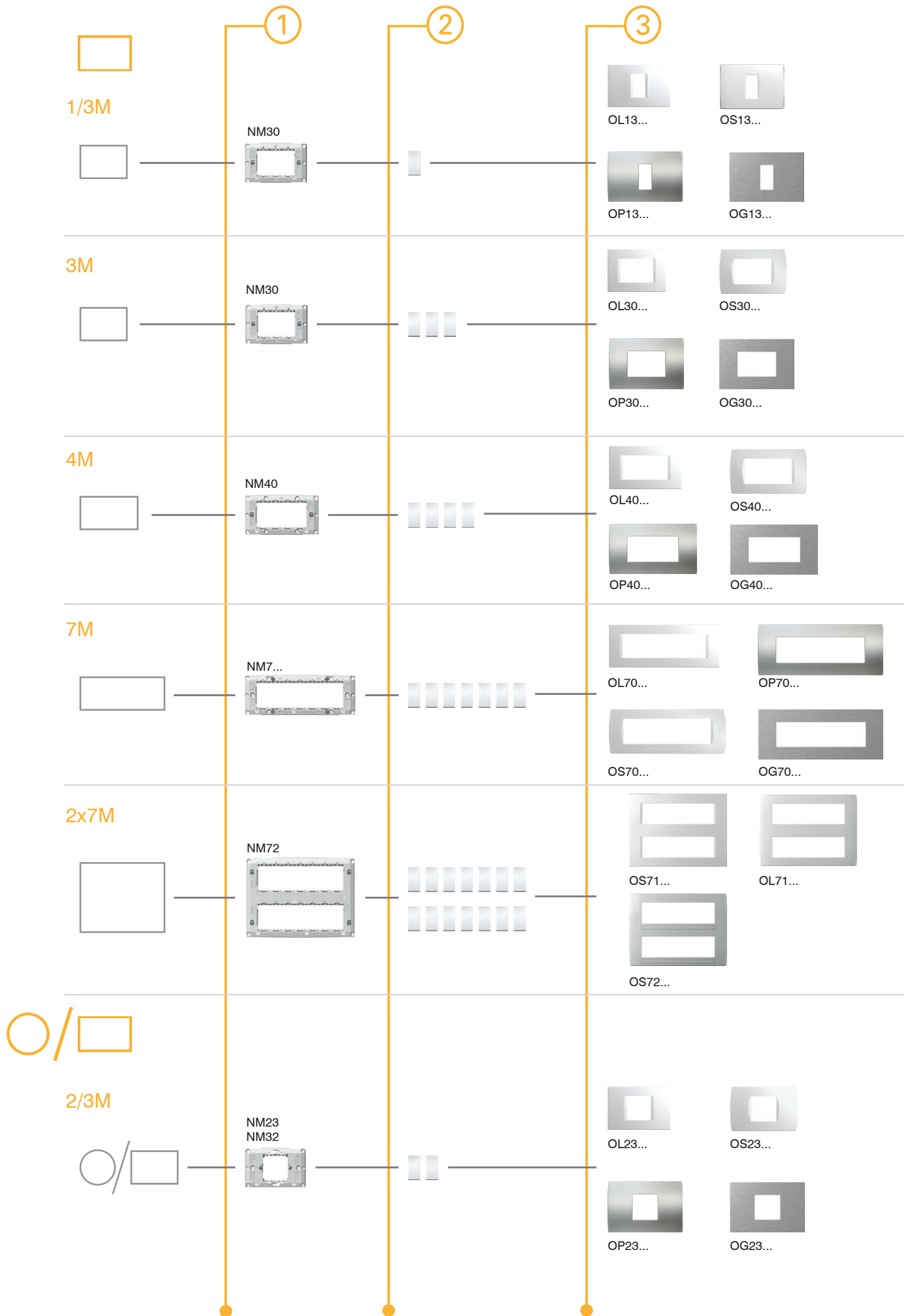

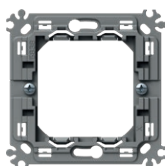

NM30

típus type	leírás description	méret size
NM10	SZERELŐKERET KARMOKKAL MOUNTING FRAME WITH CLAWS	1/2M
NM11	SZERELŐKERET CSAVAROK NÉLKÜL MOUNTING FRAME WITHOUT SCREWS	1/2M
NM20	SZERELŐKERET KARMOKKAL MOUNTING FRAME WITH CLAWS	2M
...	...	...



#### SZERELŐKERET KARMOKKAL, 1/2M

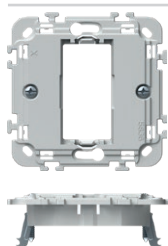

NM10

- szerelőkeret 1/2 M karmokkal
- dobozokra való szereléshez Ø60 (DE..) karmokkal
- LINE, SOFT és EDGE fedlappal való összeszereléshez alkalmas
- EN 60669-1 szabványnak megfelel

#### MOUNTING FRAME WITH CLAWS 1/2M

- mounting frame 1/2M with claws
- for mounting on boxes Ø60 (DE..) with claws
- suitable for assembling with cover plates LINE, SOFT and EDGE
- in accordance with EN 60669-1

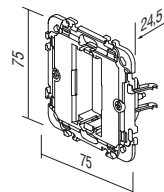

#### 1/2M SZERELŐKERET CSAVAROK NÉLKÜL

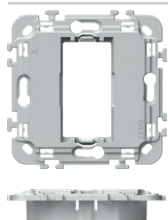

NM11

- 1/2M szerelőkeret csavarok és kapcsolókarmok nélkül
- dobozokra való szereléshez Ø60 (HE.., BE..) csavarokkal
- LINE, SOFT és EDGE fedlappal való összeszereléshez alkalmas
- EN 60669-1 szabványnak megfelel

#### MOUNTING FRAME WITHOUT SCREWS 1/2M

- mounting frame 1/2M without screws and without claws
- for mounting on boxes Ø60 (HE.., BE..) with screws
- suitable for assembling with cover plates LINE, SOFT and EDGE
- in accordance with EN 60669-1

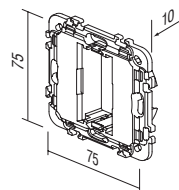

#### 2M SZERELŐKERET KAPCSOLÓKARMOKKAL

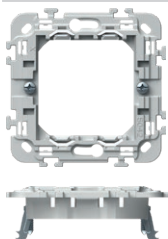

NM20

- 2M szerelőkeret kapcsolókarmokkal
- dobozokra való szereléshez Ø60 (DE..) karmokkal
- vízszintes vagy függőleges (2x2M, 3x2M és 4x2M) kombináció is lehetséges
- LINE, SOFT, PURE és EDGE fedlappal való összeszereléshez alkalmas
- EN 60669-1 szabványnak megfelel

#### MOUNTING FRAME WITH CLAWS 2M

- mounting frame 2M with claws
- for mounting on boxes Ø60 (DE..) with claws
- possible horizontal or vertical combinations 2x2M, 3x2M and 4x2M
- suitable for assembling with cover plates LINE, SOFT, PURE and EDGE
- in accordance with EN 60669-1

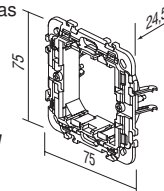

#### 2M SZERELŐKERET CSAVAROK NÉLKÜL

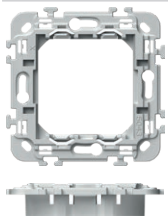

NM21

- 2M szerelőkeret csavarok és kapcsolókarmok nélkül
- dobozokra való szereléshez Ø60 (HE.., BE..) csavarokkal
- vízszintes vagy függőleges (2x2M, 3x2M és 4x2M) kombináció is lehetséges
- LINE, SOFT, PURE és EDGE fedlappal való összeszereléshez alkalmas
- EN 60669-1 szabványnak megfelel

#### MOUNTING FRAME WITHOUT SCREWS 2M

- mounting frame 2M without screws and without claws
- for mounting on boxes Ø60 (HE.., BE..) with screws
- possible horizontal or vertical combinations 2x2M, 3x2M and 4x2M
- suitable for assembling with cover plates LINE, SOFT, PURE and EDGE
- in accordance with EN 60669-1

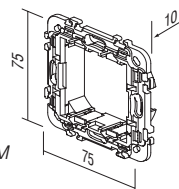

## M O U N T I N G F R A M E S N M

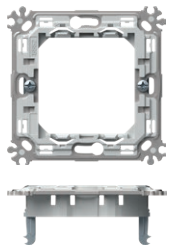

NM24

## 2M FÉM SZERELŐKERET KAPCSOLÓKARMOKKAL

- 2M fém szerelőkeret kapcsolókarmokkal - merev változat
- dobozokra való szereléshez Ø60 (DE..) karmokkal
- vízszintes vagy függőleges (2x2M, 3x2M és 4x2M) kombináció is lehetséges
- LINE, SOFT, PURE és EDGE fedlappal való összeszereléshez alkalmas
- EN 60669-1 szabványnak megfelel

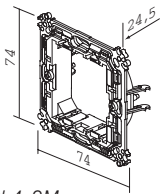

## MOUNTING FRAME METAL WITH CLAWS 2M

- metal mounting frame 2M with claws - stiff version
- for mounting on boxes Ø60 (DE..) with claws
- possible horizontal or vertical combinations 2x2M, 3x2M and 4x2M
- suitable for assembling with cover plates LINE, SOFT, PURE and EDGE
- in accordance with EN 60669-1

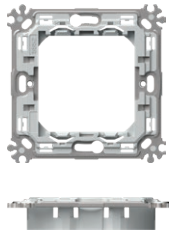

NM25

## 2M FÉM SZERELŐKERET CSAVAROK NÉLKÜL

- 2M fém szerelőkeret csavarok és kapcsolókarmok nélkül - merev változat
- dobozokra való szereléshez Ø60 (HE..., BE...) csavarokkal
- vízszintes vagy függőleges (2x2M, 3x2M és 4x2M) kombináció is lehetséges
- LINE, SOFT, PURE és EDGE fedlappal való összeszereléshez alkalmas
- EN 60669-1 szabványnak megfelel

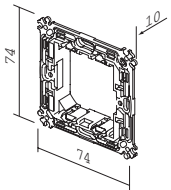

## MOUNTING FRAME METAL WITHOUT SCREWS 2M

- metal mounting frame 2M without screws and without claws - stiff version
- for mounting in boxes Ø60 (HE..., BE...) with screws
- possible horizontal or vertical combinations 2x2M, 3x2M and 4x2M
- suitable for assembling with cover plates LINE, SOFT, PURE and EDGE
- in accordance with EN 60669-1

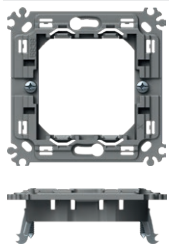

NM26

## KAPCSOLÓKARMOKKAL MEGERŐSÍTETT 2M SZERELŐKERET

- kapcsolókarmokkal megerősített 2M szerelőkeret – merev változat
- dobozokra való szereléshez Ø60 (DE..) karmokkal
- vízszintes vagy függőleges (2x2M, 3x2M és 4x2M) kombináció is lehetséges
- LINE, SOFT, PURE és EDGE fedlappal való összeszereléshez alkalmas
- EN 60669-1 szabványnak megfelel

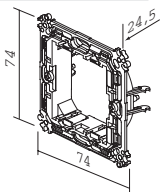

## CLAW REINFORCED MOUNTING FRAME 2M

- 2M mounting frame reinforced with claws - stiff version
- for mounting on boxes Ø60 (DE..) with claws
- possible horizontal or vertical combinations 2x2M, 3x2M and 4x2M
- suitable for assembling with cover plates LINE, SOFT, PURE and EDGE
- in accordance with EN 60669-1

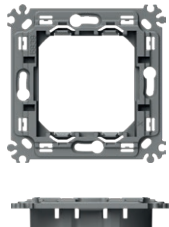

NM27

## MEGERŐSÍTETT 2M SZERELŐKERET CSAVAROK NÉLKÜL

- megerősített szerelőkeret csavarok és kapcsolókarmok nélkül – merev változat
- dobozokra való szereléshez Ø60 (HE..., BE...) csavarokkal
- vízszintes vagy függőleges (2x2M, 3x2M és 4x2M) kombináció is lehetséges
- LINE, SOFT, PURE és EDGE fedlappal való összeszereléshez alkalmas
- EN 60669-1 szabványnak megfelel

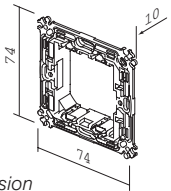

## REINFORCED MOUNTING FRAME WITHOUT SCREWS 2M

- reinforced mounting frame without screws or claws - stiff version
- for mounting in boxes Ø60 (HE..., BE...) with screws
- possible horizontal or vertical combinations 2x2M, 3x2M and 4x2M
- suitable for assembling with cover plates LINE, SOFT, PURE and EDGE
- in accordance with EN 60669-1

## SZERELŐKERET KARMOKKAL, 2/3M

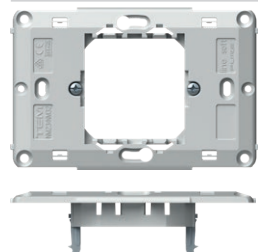

NM23

- szerelőkeret 2/3M karmokkal
- dobozokra való szereléshez Ø60 (DE..) karmokkal
- LINE, SOFT, PURE és EDGE fedlappal való összeszereléshez alkalmas
- EN 60669-1 szabványnak megfelel

## MOUNTING FRAME WITH CLAWS 2/3M

- mounting frame 2/3M with claws
- for mounting on boxes Ø60 (DE..) with claws
- suitable for assembling with cover plates LINE, SOFT, PURE and EDGE
- in accordance with EN 60669-1

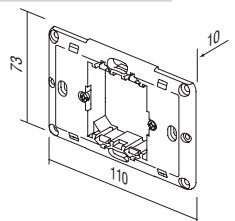

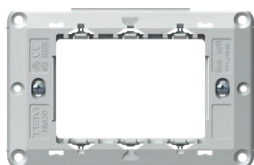

NM30

**SZERELŐKERET CSAVAROKKAL, 3M**

- 3M szerelőkeret csavarokkal
- 3M szögletes dobozokra való felszereléshez
- LINE, SOFT, PURE és EDGE fedlappal való összeszereléshez alkalmas
- EN 60669-1 szabványnak megfelel

*MOUNTING FRAME WITH SCREWS 3M*

- mounting frame 3M with screws
- for mounting on rectangular boxes 3M
- suitable for assembling with cover plates LINE, SOFT, PURE and EDGE
- in accordance with EN 60669-1

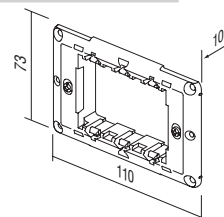

NM40

**SZERELŐKERET CSAVAROKKAL, 4M**

- 4M szerelőkeret csavarokkal
- 4M szögletes dobozokra való felszereléshez
- LINE, SOFT, PURE és EDGE fedlappal való összeszereléshez alkalmas
- EN 60669-1 szabványnak megfelel

*MOUNTING FRAME WITH SCREWS 4M*

- mounting frame 4M with screws
- for mounting on rectangular boxes 4M
- suitable for assembling with cover plates LINE, SOFT, PURE and EDGE
- in accordance with EN 60669-1

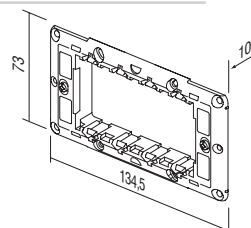

NM70

**SZERELŐKERET CSAVAROKKAL, 7M**

- 7M szerelőkeret csavarokkal
- 7M szögletes dobozokra való felszereléshez
- LINE, SOFT, PURE és EDGE fedlappal való összeszereléshez alkalmas
- EN 60669-1 szabványnak megfelel

*MOUNTING FRAME WITH SCREWS 7M*

- mounting frame 7M with screws
- for mounting on rectangular boxes 7M
- suitable for assembling with cover plates 7M
- in accordance with EN 60669-1

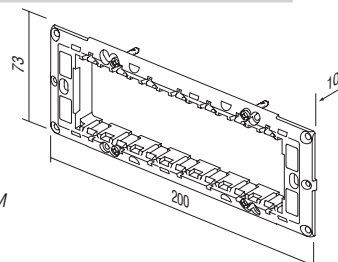

NM75

**TARTÓKONZOL 7M CSAVAROKKAL MEGERŐSÍTVE**

- 7M csavarokkal megerősített tartókonzol - merev kivitel
- Beépítés téglalap alakú dobozokba 7M - 7M keretekhez való
- megfelel az EN 60669-1 szabvány követelményeinek

*REINFORCED MOUNTING FRAME WITH SCREWS 7M*

- reinforced mounting frame 7M with screws – stiff version
- for mounting on rectangular boxes 7M
- suitable for assembling with cover plates 7M
- in accordance with EN 60669-1

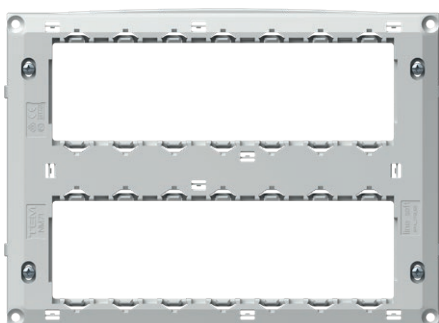
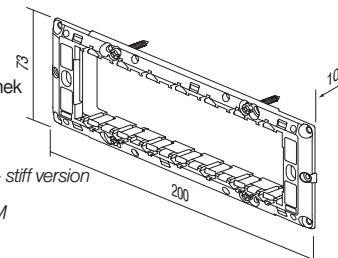

NM72

**SZERELŐKERET CSAVAROKKAL, 2x7M**

- 2x7M szerelőkeret csavarokkal
- 2x7M szögletes dobozokra való felszereléshez
- 2x7M fedlappal való összeszereléshez
- EN 60669-1 szabványnak megfelel

*MOUNTING FRAME WITH SCREWS 2x7M*

- mounting frame 2x7M with screws
- for mounting on rectangular boxes 2x7M
- suitable for assembling with cover plates 2x7M
- in accordance with EN 60669-1

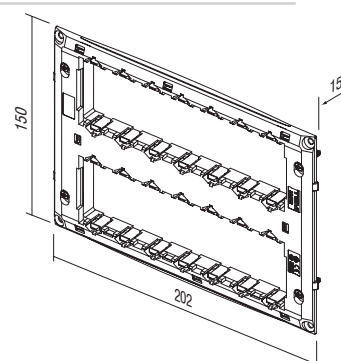

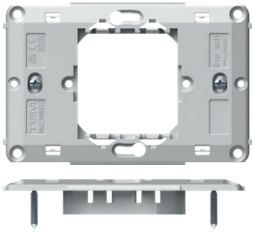

NM32

**2/3M SZERELŐKERET CSAVAROKKAL**

- 2/3M szerelőkeret csavarokkal
- 3M szögletes dobozokra való felszereléshez
- LINE, SOFT, PURE és EDGE fedlappal való összeszereléshez alkalmas

- EN 60669-1 szabványnak megfelel

**MOUNTING FRAME WITH SCREWS 2/3M**

- mounting frame 2/3M with screws
- for mounting on rectangular boxes 3M
- suitable for assembling with cover plates LINE, SOFT, PURE and EDGE
- in accordance with EN 60669-1

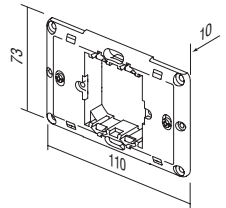



136



144



152



154

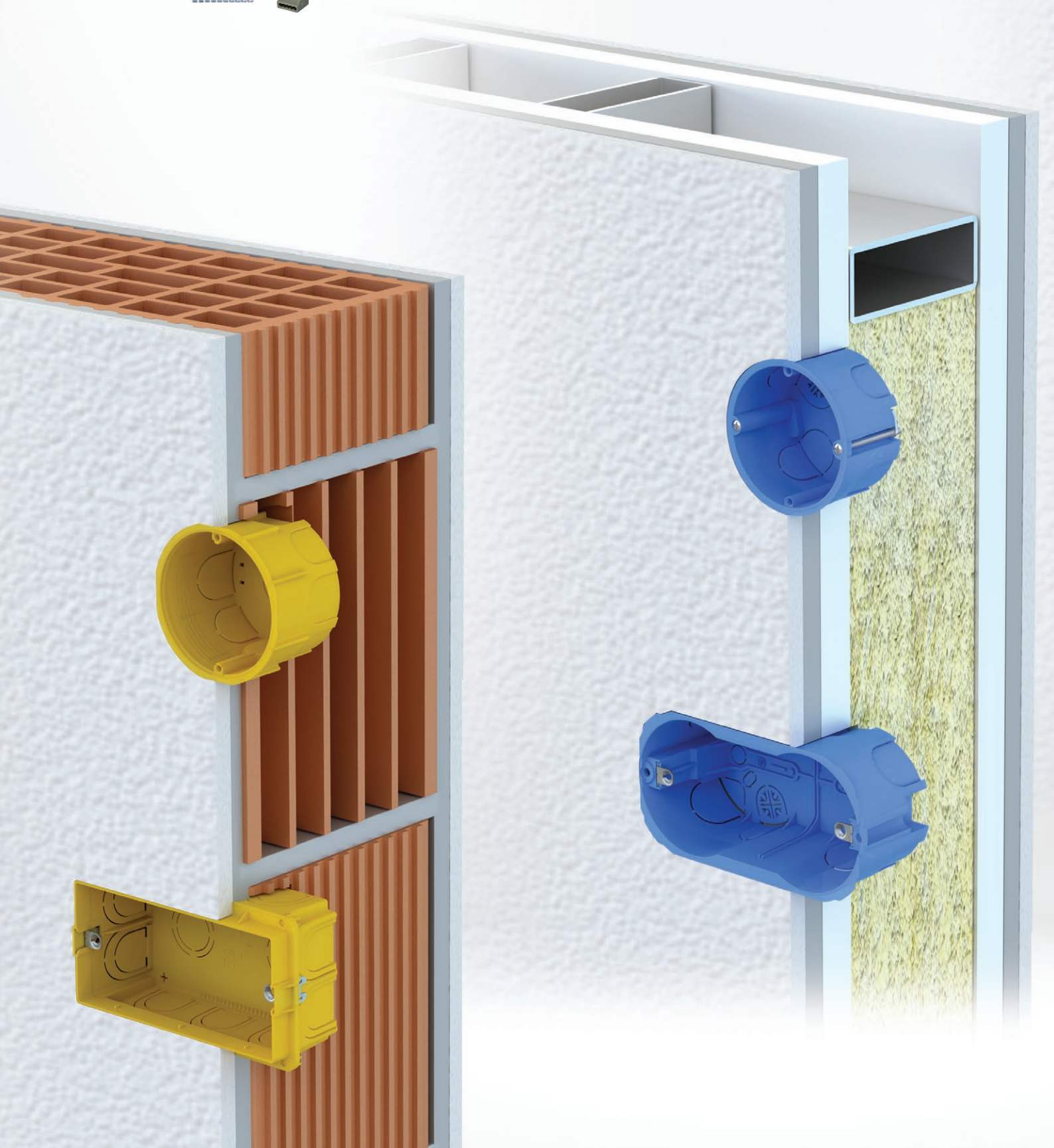



## DOBOZOK

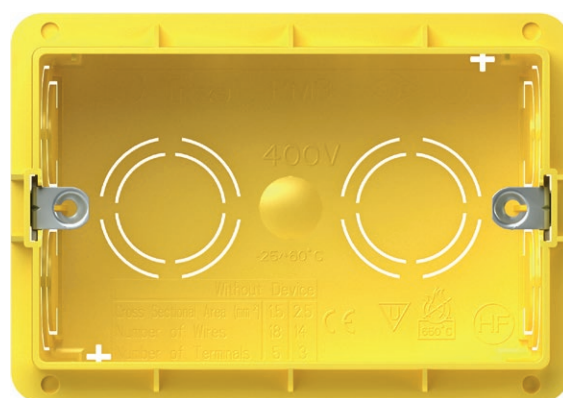

**TEM**



DE12



HE11



BE10

típus type	leírás description	méret size
DE10	KERÉK DOBOZ, TÉGLAFALHOZ ROUND BOX BRICK	SM60-01
HE10	KERÉK DOBOZ, GIPSZKARTONDOBOZHOZ ROUND BOX HOLLOW WALL	SM68X40
BE10	KERÉK DOBOZ, BETONFALHOZ ROUND BOX CONCRETE	
·	·	·
·	·	·

KERÉK DOBOZ, TÉGLAFALHOZ SM60-01



DE10

- átmérő: Ø60, mélység: 40 mm
- 650°C, 500V~
- IEC 60670-1 szabványnak megfelel
- halogénmentes
- rögzítőkeret opcionálisan Ø 3 mm-es csavarral rögzíthető

ROUND BOX BRICK SM60-01

- Ø60, depth 40mm
- 650°C, 500V~
- in accordance with IEC 60670-1
- halogen free
- option of mounting the mounting frame with Ø 3 mm screws

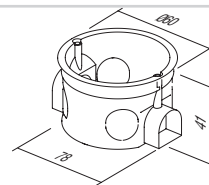

KERÉK DOBOZ, MÉLY TÉGLAFALHOZ SM60-06



DE11

- átmérő: Ø60, mélység: 60 mm
- 650°C, 500V~
- IEC 60670-1 szabványnak megfelel
- halogénmentes
- rögzítőkeret opcionálisan Ø 3 mm-es csavarral rögzíthető

ROUND BOX BRICK DEEP SM60-06

- Ø60, depth 60mm
- 650°C, 500V~
- in accordance with IEC 60670-1
- halogen free
- option of mounting the mounting frame with Ø 3 mm screws

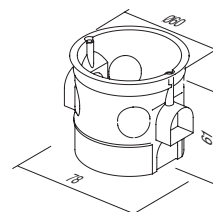

COMBI-CLIP SM60-03



DE30

- SM60-06 vagy SM60-01 dobozok függőleges rögzítéséhez 91 mm-es távolságban
- IEC 60670-1 szabványnak megfelel
- halogénmentes

COMBI-CLIP SM60-03

- for vertical fitting of boxes SM60-06 or SM60-01 on distance 91 mm
- in accordance with IEC 60670-1
- halogen free

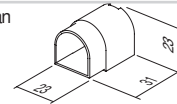

COMBI-CLIP SM60-04

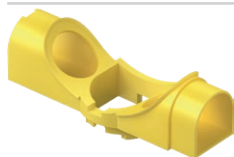

DE31

- SM60-06 vagy SM60-01 dobozok vízszintes rögzítéséhez 71 mm-es távolságban
- IEC 60670-1 szabványnak megfelel
- halogénmentes

COMBI-CLIP SM60-04

- for horizontal fitting of boxes SM60-06 or SM60-01 on distance 71mm
- in accordance with IEC 60670-1
- halogen free

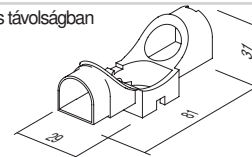



## R O U N D     B O X E S

## KEREK DOBOZ, TÉGLAFALHOZ MD65-46



DE12

- átmérő: Ø65, mélység: 46 mm
- 650°C, 500V~
- IEC 60670-1 szabványnak megfelel
- halogénmentes
- rögzítőkeret opcionálisan Ø 3 mm-es csavarral rögzíthető

*ROUND BOX BRICK MD65-46*

- Ø65, depth 46mm
- 650°C, 500V~
- in accordance with IEC 60670-1
- halogen free
- option of mounting the mounting frame with Ø 3 mm screws

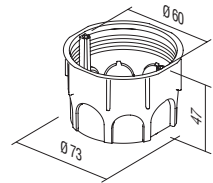

## KEREK DOBOZ, MÉLY TÉGLAFALHOZ SM65-60



DE13

- átmérő: Ø65/60, mélység: 62 mm
- 650°C, 500V~
- IEC 60670-1 szabványnak megfelel
- halogénmentes
- rögzítőkeret opcionálisan Ø 3 mm-es csavarral rögzíthető

*ROUND BOX BRICK DEEP MD65-60*

- Ø65/60, depth 62mm
- 650°C, 500V~
- in accordance with IEC 60670-1
- halogen free
- option of mounting the mounting frame with Ø 3 mm screws

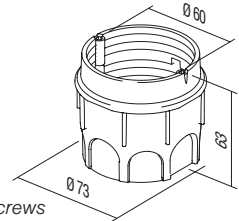

## VAKOLÓGYŰRŰ MD65-46-OS DOBOZHÓZ



DE14

- átmérő: Ø65/60, mélység: 17mm
- 650°C, 500V~
- IEC 60670-1 szabványnak megfelel
- halogénmentes

*ADDITIONAL PIECE FOR MD65-46*

- Ø65/60, depth 17mm
- 650°C, 500V~
- in accordance with IEC 60670-1
- halogen free

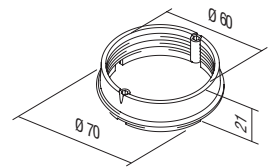

## COMBI-CLIP MD65-71



DE32

- MD65 dobozok rögzítéséhez 71 mm-es távolságban
- IEC 60670-1 szabványnak megfelel
- halogénmentes

*COMBI-CLIP MD65-71*

- for fitting of boxes MD65 on distance 71mm
- in accordance with IEC 60670-1
- halogen free

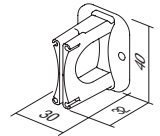

## COMBI-CLIP MD65-91



DE33

- MD65 dobozok rögzítéséhez 91 mm-es távolságban
- IEC 60670-1 szabványnak megfelel
- halogénmentes

*COMBI-CLIP MD65-91*

- for fitting of boxes MD65 on distance 91mm
- in accordance with IEC 60670-1
- halogen free

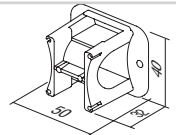

## VAKOLÓFEDÉL 60



DE20

- védőfedél Ø60 átmérőjű dobozokhoz (DE10, DE11, DE13, DE14)
- IEC 60670-1 szabványnak megfelel
- dobozt védi vakolás közben

*BOX COVER PROTECTIVE 60*

- protective cover for box Ø60 for DE10, DE11, DE13, DE14
- in accordance with IEC 60670-1
- box protection during plastering

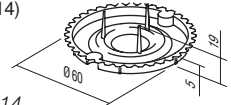

## VAKOLÓFEDÉL 65



DE21

- védőfedél Ø65 átmérőjű dobozokhoz (DE12)
- IEC 60670-1 szabványnak megfelel
- dobozt védi vakolás közben

*BOX COVER PROTECTIVE 65*

- protective cover for box Ø65 for DE12
- in accordance with IEC 60670-1
- box protection during plastering

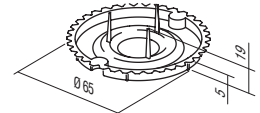

## DOBOZFEDÉL



DE22

- dekoratív fedél Ø60 átmérőjű dobozokhoz
- IEC 60670-1 szabványnak megfelel
- halogénmentes

*BOX COVER DECORATIVE SM60*

- decorative cover for boxes Ø60
- in accordance with IEC 60670-1
- halogen free

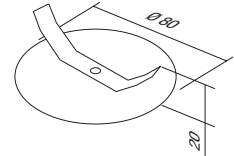



összeszerelési utasítások /  
assembly instructions

dobozok közötti távolság /  
distance between boxes: 71mm

dobozok közötti távolság /  
distance between boxes: 91mm

DE10,11

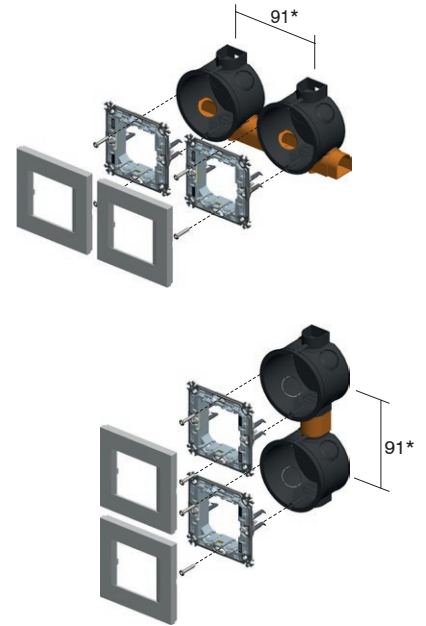
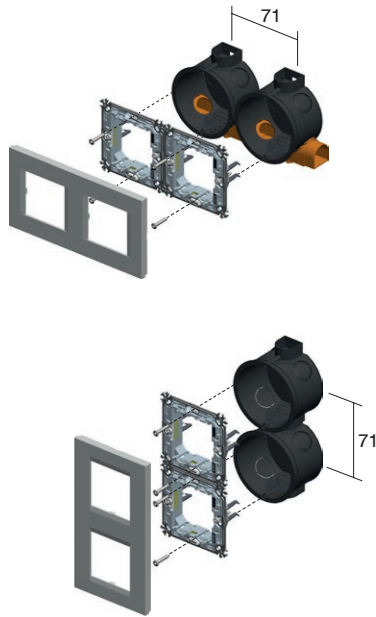
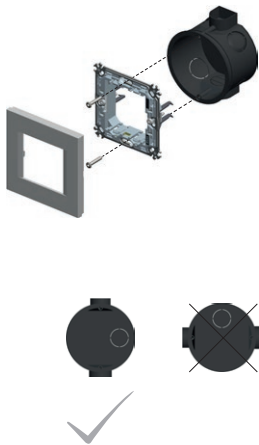

DE12,13

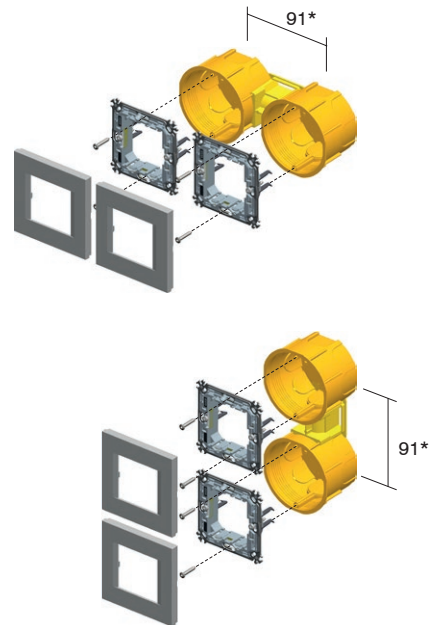
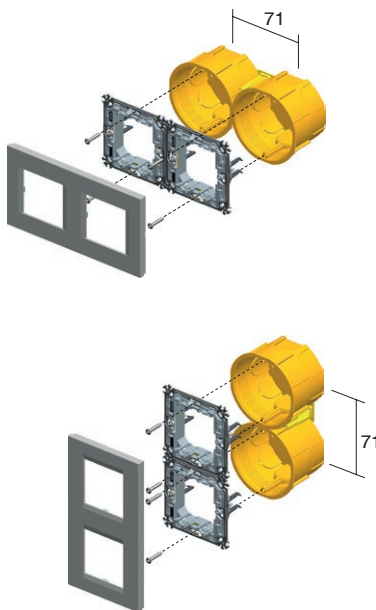
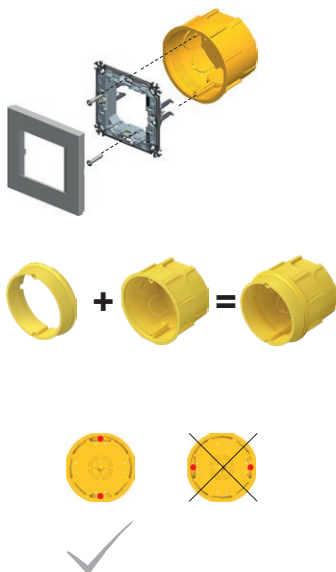

\* PURE, EDGE fedlapok esetén a minimális dobozok közötti távolság 100 mm  
\* for PURE, EDGE cover plates the minimum distance between boxes is 100mm

R O U N D   B O X E S



DE10,11



DE12,13



NM20



NM24,26



DE10,11



DE12,13



NM10



DE10,11



DE12,13



NM23



71

2xDE10,11 + 2xDE31



2xDE12,13 + 1xDE32



2xNM20



2xNM24,26



2xDE10,11   2xDE12,13 + 1xDE32



2xNM20   2xNM24,26



3xDE10,11 + 3xDE31



3xDE12,13 + 2xDE32



3xNM20



3xNM24,26



3xDE10,11   3xDE12,13 + 2xDE32

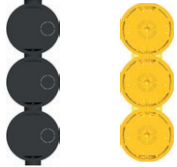

3xNM20   3xNM24,26

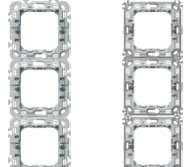

4xDE10,11 + 4xDE31



4xDE12,13 + 3xDE32



4xNM20



4xNM24,26



4xDE10,11   4xDE12,13 + 3xDE32

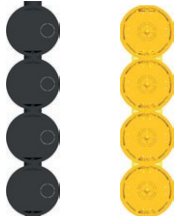

4xNM20   4xNM24,26

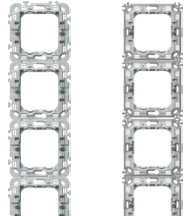

5xDE10,11



5xDE12,13 + 4xDE32



5xNM20



5xNM24,26



KERÉK DOBOZ, GIPSZKARTON FALHOZ, SM68x40



HE10

- átmérő: Ø60, mélység: 40 mm
- vágófurat: Ø68
- 850°C, 400V~
- IEC 60670-1 szabványnak megfelel
- szerelőkeret karmokkal
- halogénmentes
- rögzítőkeret rögzítése Ø 3 mm-es csavarral

*ROUND BOX HOLLOW WALL SM68x40*

- Ø60, depth 40mm
- cutting hole Ø68
- 850°C, 400V~
- in accordance with IEC 60670-1
- mounting with claws
- halogen free
- mounting the mounting frame with Ø 3 mm screws

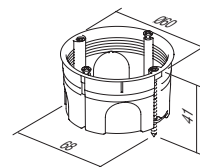

KERÉK DOBOZ, GIPSZKARTON FALHOZ, SM68x55



HE11

- átmérő: Ø60, mélység: 55mm
- vágófurat: Ø68
- 850°C, 400V~
- IEC 60670-1 szabványnak megfelel
- szerelőkeret karmokkal
- halogénmentes
- rögzítőkeret rögzítése Ø 3 mm-es csavarral

*ROUND BOX HOLLOW WALL SM68x55*

- Ø60, depth 55mm
- cutting hole Ø68
- 850°C, 400V~
- in accordance with IEC 60670-1
- mounting with claws
- halogen free
- mounting the mounting frame with Ø 3 mm screws

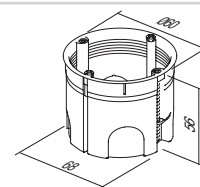

KERÉK DOBOZ, BETONFALHOZ



BE10

- átmérő: Ø60 mm, mélység: 49 mm
- 650°C, 500V~
- IEC 60670-1 szabványnak megfelel
- halogénmentes
- rögzítőkeret rögzítése Ø 3 mm-es csavarral

*ROUND BOX CONCRETE*

- Ø60mm, depth 49mm
- 650°C, 500V~
- in accordance with IEC 60670-1
- halogen free
- mounting the mounting frame with Ø 3 mm screws

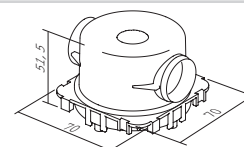

KERÉK DOBOZ, MÉLY BETONFALHOZ



BE11

- átmérő: Ø60 mm, mélység: 58mm
- 650°C, 500V~
- IEC 60670-1 szabványnak megfelel
- halogénmentes
- rögzítőkeret rögzítése Ø 3 mm-es csavarral

*ROUND BOX CONCRETE DEEP*

- Ø60mm, depth 58mm
- 650°C, 500V~
- in accordance with IEC 60670-1
- halogen free
- mounting the mounting frame with Ø 3 mm screws

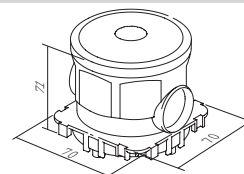

DOBOZTARTÓ, BETONHOZ



BE20

- BM82 összekötő profilú (rendkívül nagy terhelésre szánt) betondobozok megtámasztásához
- IEC 60670-1 szabványnak megfelel
- halogénmentes

*COUNTER BOX SUPPORT CONCRETE*

- to support concrete boxes with discance profile BM82 for extreme loads
- in accordance with IEC 60670-1
- halogen free

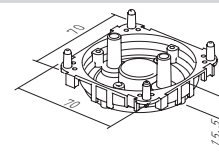

DOBOZ ÁTVEZETŐ, BETON DOBOZHÓZ 16



BE21

- a csővezeték és a doboz összeszereléséhez
- IEC 60670-1 szabványnak megfelel
- halogénmentes

*PIPE STOPPER CONCRETE BOX 16*

- for firming installation pipe to box
- in accordance with IEC 60670-1
- halogen free

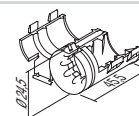

R O U N D B O X E S



összeszerelési utasítások /  
assembly instructions

dobozok közötti távolság /  
distance between boxes: 71mm

dobozok közötti távolság /  
distance between boxes: 91mm

HE10,11

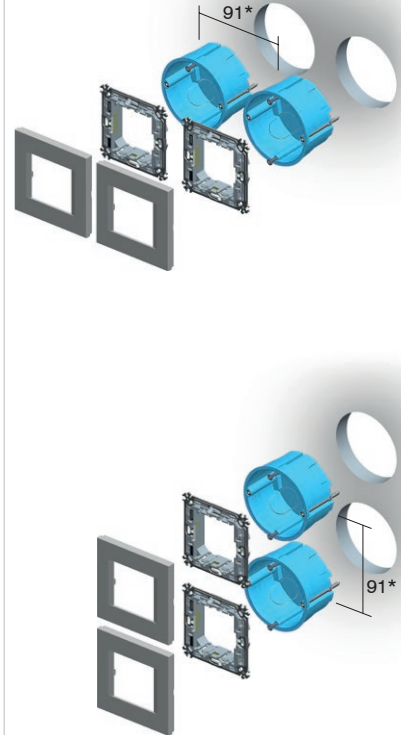
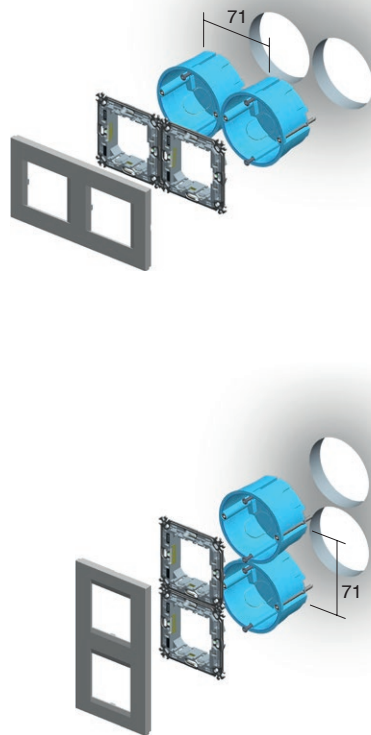
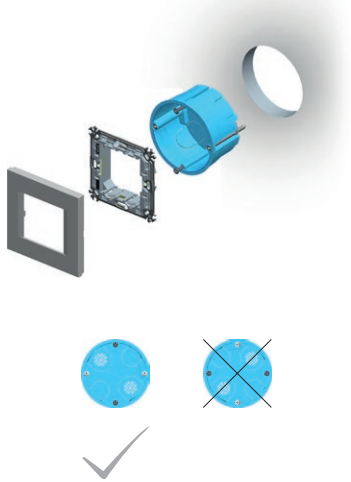

BE10

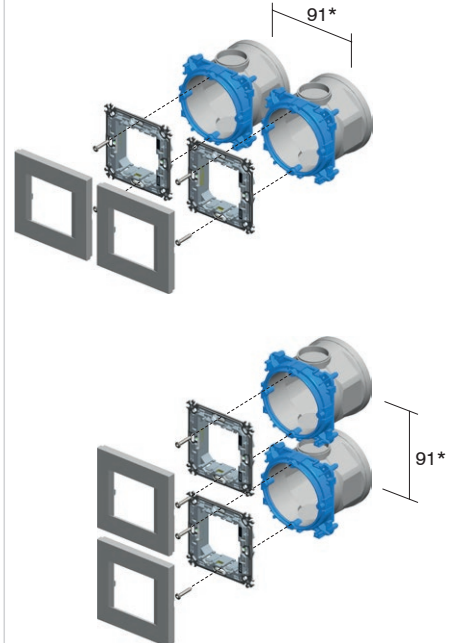
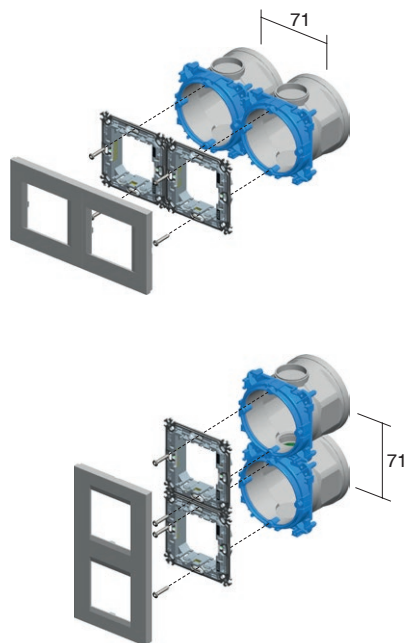
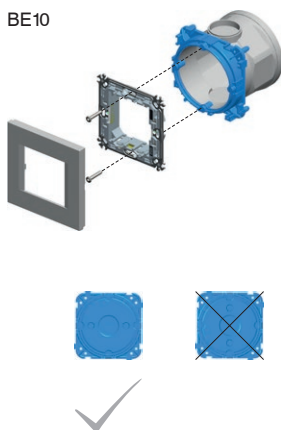

\* PURE, EDGE fedlapok esetén a minimális dobozok közötti távolság 100 mm  
\* for PURE, EDGE cover plates the minimum distance between boxes is 100mm

# K E R E K D O B O Z O K

gipszkarton fal / hollow walls



beton / concrete



HE10,11



BE10,11



NM21



NM25,27



2M

HE10,11



BE10,11



NM11



1/2M

2xHE10,11



2xBE10,11



2xNM21



2xNM25,27



2x2M

HE10,11



BE10,11



NM32



2/3M

2xHE10,11



2xBE10,11



2xNM21



2xNM25,27



5xHE10,11

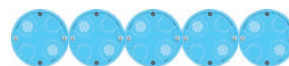

5xNM21



5xBE10,11



5xNM25,27



5x2M

3xHE10,11

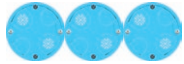

3xBE10,11



3xNM21



3xNM25,27



3x2M

3xHE10,11



3xBE10,11



3xNM21



3xNM25,27



4xHE10,11



4xBE10,11



4xNM21



4xNM25,27



4x2M

4xHE10,11



4xBE10,11



4xNM21



4xNM25,27



## R O U N D     B O X E S

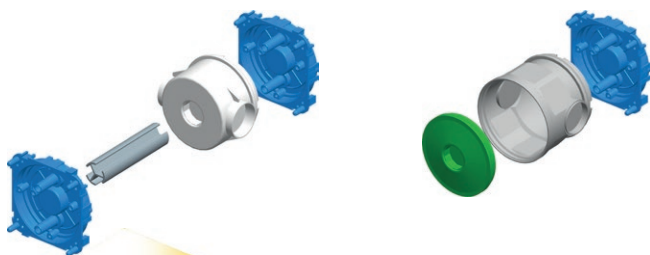

összeszerelési utasítások /  
assembly instructions

1

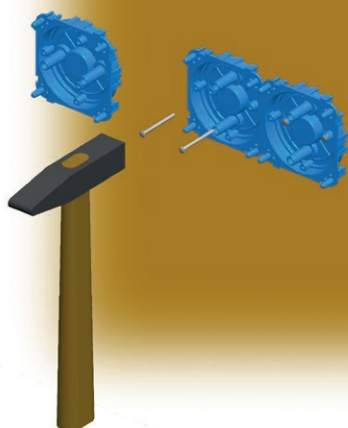

2

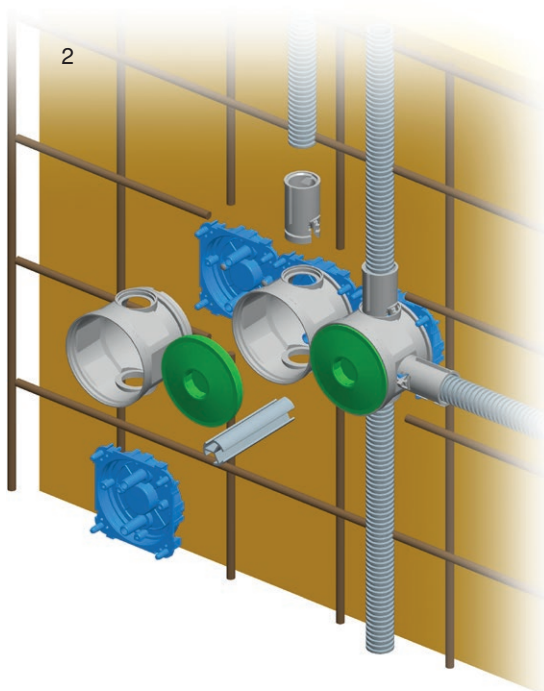

3

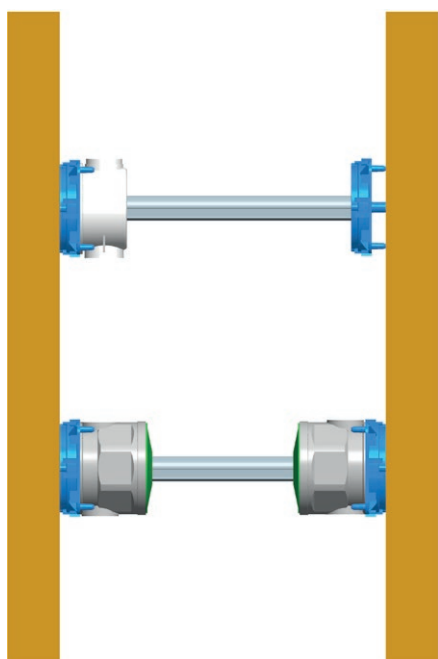

4

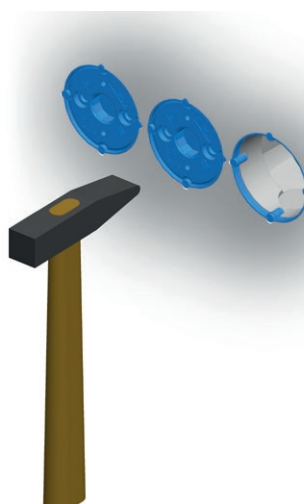

# S Z Ö G L E T E S D O B O Z O K

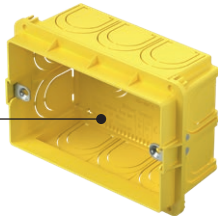

DM30



HM30



BM30

típus type	leírás description	méret size
DM30	SZÖGLETES DOBOZ, TÉGLAFALHOZ RECTANGULAR BOX BRICK	PM3
HM30	SZÖGLETES DOBOZ, GIPSZKARTON FALHOZ RECTANGULAR BOX HOLLOW WALL	VM3
BM30	SZÖGLETES DOBOZ, BETONFALHOZ RECTANGULAR BOX CONCRETE	BM3
...	...	...

## SZÖGLETES DOBOZ, TÉGLAFALHOZ PM3



DM30

- méret: 3M, mélység: 49 mm
- 650°C, 400V~
- IEC 60670-1 szabványnak megfelel
- halogénmentes

### RECTANGULAR BOX BRICK PM3

- size 3M, depth 49mm
- 650°C, 400V~
- in accordance with IEC 60670-1
- halogen free

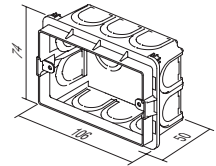

## SZÖGLETES DOBOZ, TÉGLAFALHOZ PM3-65



DM31

- méret: 3M, mélység: 65mm
- 650°C, 400V~
- IEC 60670-1 szabványnak megfelel
- halogénmentes

### RECTANGULAR BOX BRICK PM3-65

- size 3M, depth 65mm
- 650°C, 400V~
- in accordance with IEC 60670-1
- halogen free

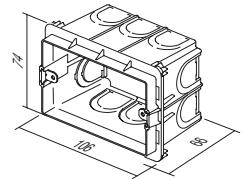

## SZÖGLETES DOBOZ, TÉGLAFALHOZ PM4



DM40

- méret: 4M, mélység: 49 mm
- 650°C, 400V~
- IEC 60670-1 szabványnak megfelel
- halogénmentes

### RECTANGULAR BOX BRICK PM4

- size 4M, depth 49mm
- 650°C, 400V~
- in accordance with IEC 60670-1
- halogen free

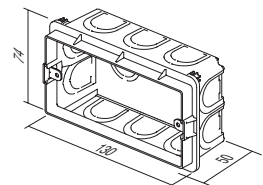

## SZÖGLETES DOBOZ, TÉGLAFALHOZ PM4-65



DM41

- méret: 4M, mélység: 65mm
- 650°C, 400V~
- IEC 60670-1 szabványnak megfelel
- halogénmentes

### RECTANGULAR BOX BRICK PM4-65

- size 4M, depth 65mm
- 650°C, 400V~
- in accordance with IEC 60670-1
- halogen free

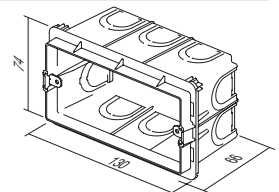



## R E C T A N G U L A R   B O X E S

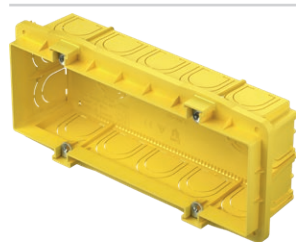

DM70

## SZÖGLETES DOBOZ, TÉGLAFALHOZ PM7

- méret: 7M, mélység: 49 mm
- 650°C, 400V~
- IEC 60670-1 szabványnak megfelel
- halogénmentes

## RECTANGULAR BOX BRICK PM7

- size 7M, depth 49mm
- 650°C, 400V~
- in accordance with IEC 60670-1
- halogen free

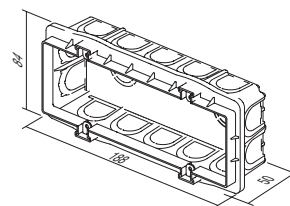

DM71

## SZÖGLETES DOBOZ, TÉGLAFALHOZ PM7-65

- méret: 7M, mélység: 65mm
- 650°C, 400V~
- IEC 60670-1 szabványnak megfelel
- halogénmentes

## RECTANGULAR BOX BRICK PM7-65

- size 7M, depth 65mm
- 650°C, 400V~
- in accordance with IEC 60670-1
- halogen free

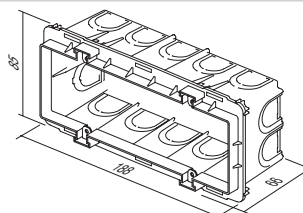

DM72

## SZÖGLETES DOBOZ, TÉGLAFALHOZ PM72-65

- méret: 2x7M, mélység: 64 mm
- 650°C, 400V~
- IEC 60670-1 szabványnak megfelel
- halogénmentes

## RECTANGULAR BOX BRICK PM72-65

- size 2x7M, depth 64mm
- 650°C, 400V~
- in accordance with IEC 60670-1
- halogen free

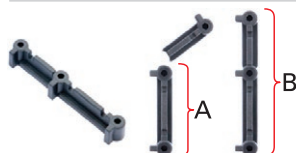
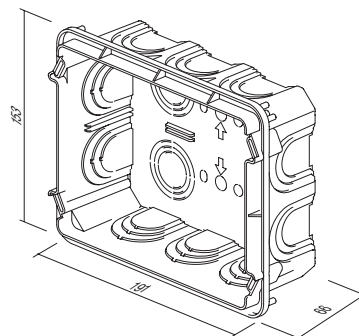

DM80

## PM ÖSSZEKÖTŐ DARAB DOBOZOKHOZ

- PM3, PM4 ÉS PM7 dobozok függőleges (A) és vízszintes (B) felszereléséhez
- a Line és a Soft dekor fedőlapokhoz való (a PURE, EDGE-hoz nem)

## DISTANCE PIECE FOR BOX PM

- for vertical (A) and horizontal (B) fitting of boxes PM3, PM4 and PM7
- suitable for Line and Soft decorative cover plates (not for PURE and EDGE)

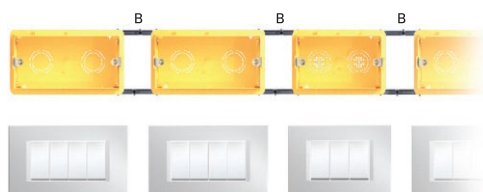
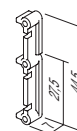



DM33

VAKOLÓFEDÉL PM3

- védőfedél PM3 dobozokhoz
- IEC 60670-1 szabványnak megfelel
- halogénmentes
- dobozt védi vakolás közben

*BOX COVER PROTECTIVE PM3*

- protective cover for box PM3
- in accordance with IEC 60670-1
- halogen free
- box protection during plastering

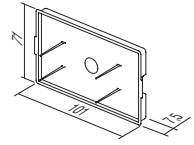

DM34

DOBOZFEDÉL PM3

- dekoratív fedél 3M dobozokhoz
- csavarokat tartalmaz
- IEC 60670-1 szabványnak megfelel
- halogénmentes

*BOX COVER DECORATIVE PM3*

- decorative cover for boxes 3M
- screws are included
- in accordance with IEC 60670-1
- halogen free

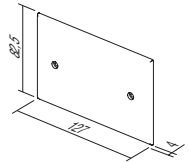

DM43

VAKOLÓFEDÉL PM4

- védőfedél PM4 dobozokhoz
- IEC 60670-1 szabványnak megfelel
- halogénmentes
- dobozt védi vakolás közben

*BOX COVER PROTECTIVE PM4*

- protective cover for box PM4
- in accordance with IEC 60670-1
- halogen free
- box protection during plastering

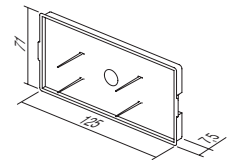

DM44

DOBOZFEDÉL PM4

- dekoratív fedél 4M dobozokhoz
- csavarokat tartalmaz
- IEC 60670-1 szabványnak megfelel
- halogénmentes

*BOX COVER DECORATIVE PM4*

- decorative cover for boxes 4M
- screws are included
- in accordance with IEC 60670-1
- halogen free

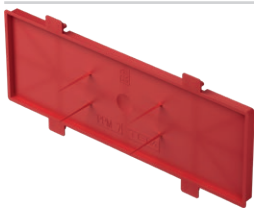
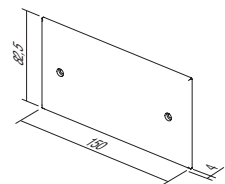

DM73

VAKOLÓFEDÉL PM7

- védőfedél PM7 dobozokhoz
- IEC 60670-1 szabványnak megfelel
- halogénmentes
- dobozt védi vakolás közben

*BOX COVER PROTECTIVE PM7*

- protective cover for box PM7
- in accordance with IEC 60670-1
- halogen free
- box protection during plastering

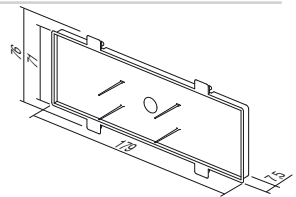

DM74

DOBOZFEDÉL PM7

- dekoratív fedél 7M dobozokhoz
- csavarokat tartalmaz
- IEC 60670-1 szabványnak megfelel
- halogénmentes

*BOX COVER DECORATIVE PM7*

- decorative cover for boxes 7M
- screws are included
- in accordance with IEC 60670-1
- halogen free

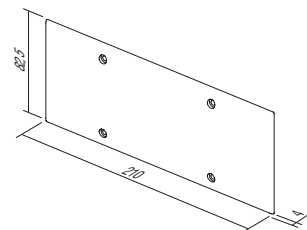

## R E C T A N G U L A R   B O X E S



DM75

## DOBOZ DEKORATÍV FEDÉL PM72

- dekoratív fedél 2x7M dobozokhoz
- csavarokat tartalmaz
- IEC 60670-1 szabványnak megfelel

*BOX COVER DECORATIVE PM72*

- decorative cover for boxes 2x7M
- screws are included
- in accordance with IEC 60670-1

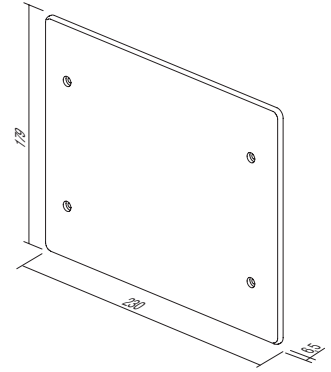

SZÖGLETES DOBOZ, GIPSZKARTON FALHOZ VM3



HM30

- méret: 3M, mélység: 49 mm
- vágófurat: 2xØ68/45 mm
- 850 °C, 400V~
- IEC 60670-1 szabványnak megfelel
- halogénmentes

RECTANGULAR BOX HOLLOW WALL VM3

- size 3M, depth 49mm
- cutting hole 2xØ68/45mm
- 850 °C, 400V~
- in accordance with IEC 60670-1
- halogen free

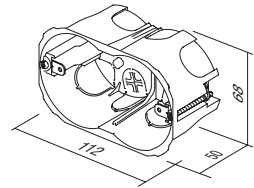

SZÖGLETES DOBOZ, GIPSZKARTON FALHOZ VM4



HM40

- méret: 4M, mélység: 49 mm
- vágófurat: 2xØ68/70mm
- 850 °C, 400V~
- IEC 60670-1 szabványnak megfelel
- halogénmentes

RECTANGULAR BOX HOLLOW WALL VM4

- size 4M, depth 49mm
- cutting hole 2xØ68/70mm
- 850 °C, 400V~
- in accordance with IEC 60670-1
- halogen free

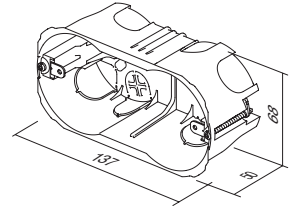

SSZÖGLETES DOBOZ, GIPSZKARTON FALHOZ VM7



HM70

- méret: 7M, mélység: 49 mm
- vágófurat: 2xØ68/120mm
- 850 °C, 400V~
- IEC 60670-1 szabványnak megfelel
- halogénmentes

RECTANGULAR BOX HOLLOW WALL VM7

- size 7M, depth 49mm
- cutting hole 2xØ68/120mm
- 850 °C, 400V~
- in accordance with IEC 60670-1
- halogen free

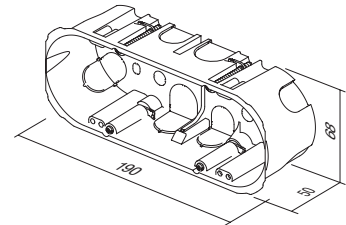

SZÖGLETES DOBOZ, GIPSZKARTON FALHOZ VM72



HM72

- méret: 2x7M, mélység: 63mm
- 850 °C, 400V~
- IEC 60670-1 szabványnak megfelel
- halogénmentes

RECTANGULAR BOX HOLLOW WALL VM72

- size 2x7M, depth 63mm
- 850 °C, 400V~
- in accordance with IEC 60670-1
- halogen free

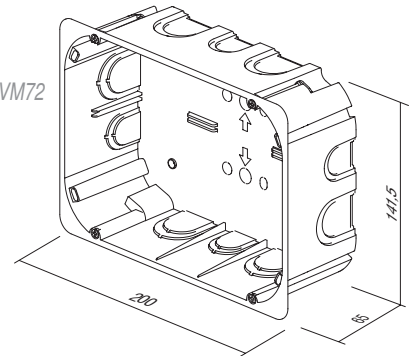

## R E C T A N G U L A R   B O X E S

## SZÖGLETES DOBOZ, BETONFALHOZ BM3



BM30

- méret: 3M, mélység: 60mm
- 650°C, 400V~
- IEC 60670-1 szabványnak megfelel
- halogénmentes

*RECTANGULAR BOX CONCRETE BM3*

- size 3M, depth 60mm
- 650°C, 400V~
- in accordance with IEC 60670-1
- halogen free

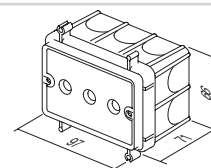

## SZÖGLETES DOBOZ, BETONFALHOZ BM4



BM40

- méret: 4M, mélység: 60mm
- 650°C, 400V~
- IEC 60670-1 szabványnak megfelel
- halogénmentes

*RECTANGULAR BOX CONCRETE BM4*

- size 4M, depth 60mm
- 650°C, 400V~
- in accordance with IEC 60670-1
- halogen free

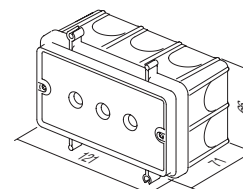

## SZÖGLETES DOBOZ, BETONFALHOZ BM7



BM70

- méret: 7M, mélység: 60 mm
- 650°C, 400V~
- IEC 60670-1 szabványnak megfelel
- halogénmentes

*RECTANGULAR BOX CONCRETE BM7*

- size 7M, depth 60mm
- 650°C, 400V~
- in accordance with IEC 60670-1
- halogen free

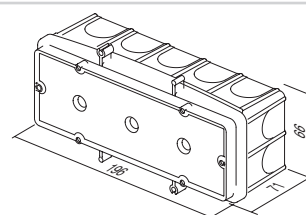

## BM RÖGZÍTŐ KOMBINÁLT KAPOCS



BM80

- BM szögletes dobozok betonacélhoz történő gyors rögzítéséhez
- kompatibilitás: Ø8 mm átmérőjű rudak

*FIXING COMBI-CLIP BM*

- for fast fixation of BM rectangular boxes on reinforcing bar
- suitable for bar diameter up to Ø8mm

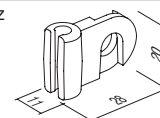

## ÖSSZEKÖTŐ PROFIL BM DOBOZOKHOZ



BM82

- szemközti falra szerelt BM dobozok doboztartóval történő megtámasztására
- hossz l = 1 m, átmérő Ø20 mm

*DISTANCE PROFIL FOR BOXES BM*

- to support boxes BM with counter box support on opposite wall
- length l=1m, diameter Ø20mm

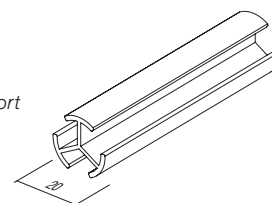

# S Z Ö G L E T E S D O B O Z O K



tégla / brick



gipszkarton fal / hollow walls



beton / concrete



DM30



NM30



HM30



BM30



3M

DM40



NM40



HM40



BM40



4M

DM70



NM70,75



HM70



BM70



7M

DM72



NM72



HM72

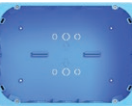

2x7M

DM30



NM32



HM30



BM30



2/3M

## R E C T A N G U L A R   B O X E S

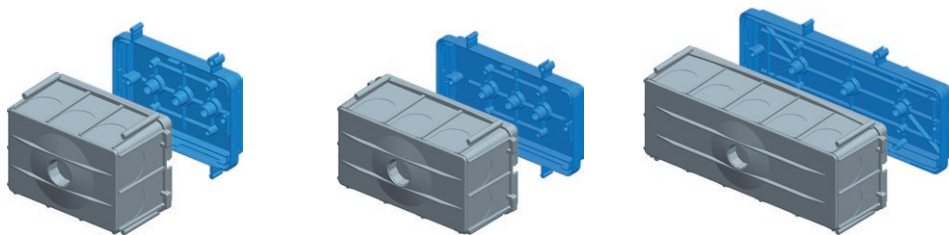

összeszerelési utasítások /  
assembly instructions

1

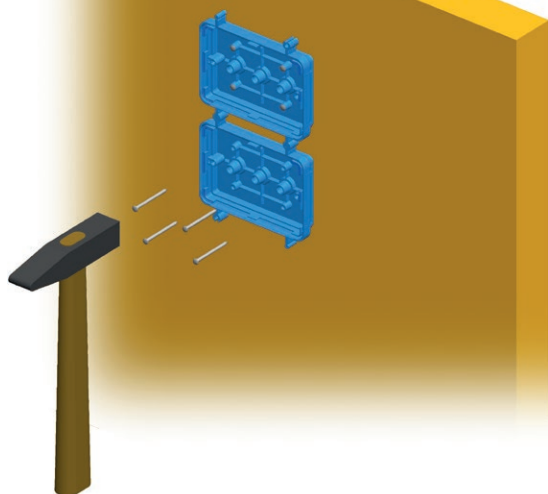

2

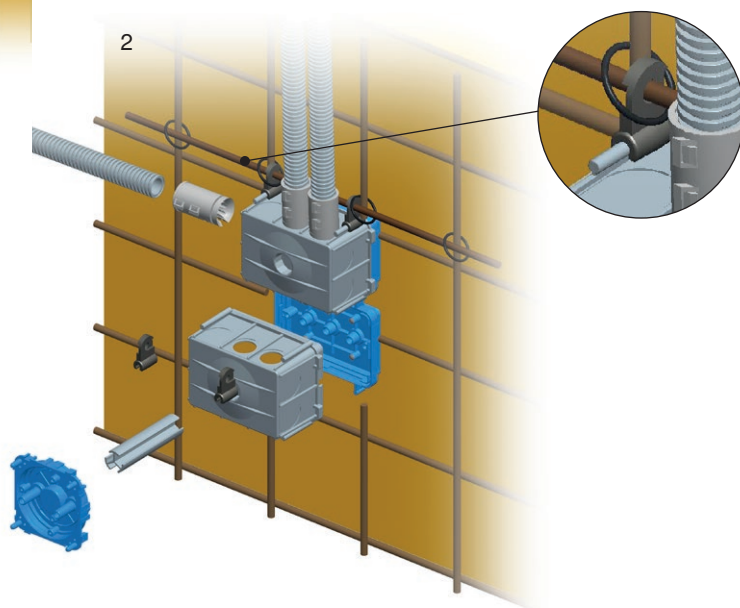

3

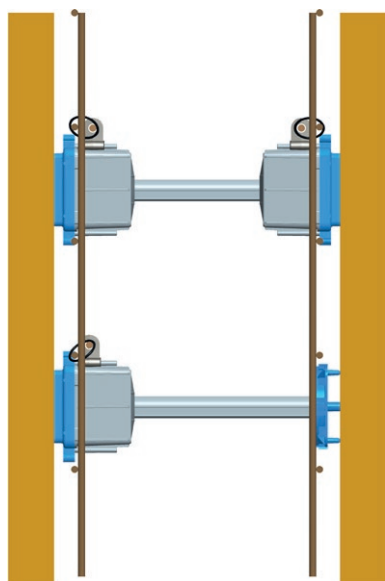

4

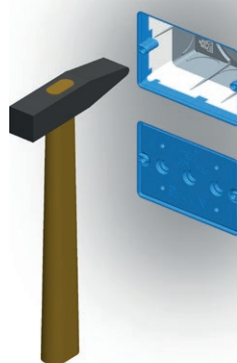

DSM78 KERÉK KÖTŐDOBOZ, TÉGLAFALHOZ



DW10

- átmérő: Ø78, mélység: 40 mm
- 650°C, 500V~
- az IEC 60670-1 és IEC 60670-22 szabvánnyal összhangban
- halogénmentes

CONNECTION ROUND BOX BRICK DSM78

- Ø78, depth 40mm
- 650°C, 500V~
- in accordance with IEC 60670-1 and IEC 60670-22
- halogen free

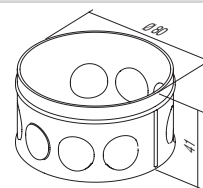

SM78x45 KERÉK KÖTŐDOBOZ, GIPSZKARTON FALHOZ



HW10

- átmérő: Ø78, mélység: 45mm
- vágófurat: Ø80
- 850°C, 400V~
- az IEC 60670-1 és IEC 60670-22 szabvánnyal összhangban
- szerelőkeret karmokkal
- halogénmentes

CONNECTION ROUND BOX HOLLOW WALL SM78x45

- Ø78, depth 45mm
- cutting hole Ø80
- 850°C, 400V~
- in accordance with IEC 60670-1 and IEC 60670-22
- mounting with claws
- halogen free

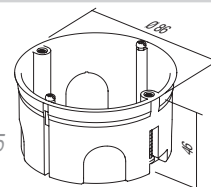

DOBOZFEDÉL SM78



DE23

- dekoratív fedél Ø78 átmérőjű dobozokhoz
- az IEC 60670-1 és IEC 60670-22 szabvánnyal összhangban
- halogénmentes

BOX COVER DECORATIVE SM78

- decorative cover for boxes Ø78
- in accordance with IEC 60670-1 and IEC 60670-22
- halogen free

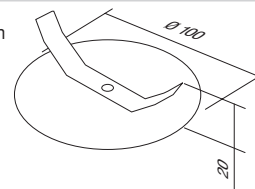

VAKOLÓFEDÉL 78



DE24

- védőfedél Ø78 átmérőjű dobozokhoz
- az IEC 60670-1 és IEC 60670-22 szabvánnyal összhangban
- halogénmentes

BOX COVER PROTECTIVE 78

- protective cover for box Ø78
- in accordance with IEC 60670-1 and IEC 60670-22
- halogen free

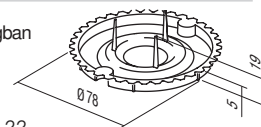

SM105x105 SZÖGLETES VEZETÉKELOSZTÓ DOBOZ, GIPSZKARTON FALHOZ



HW20

- méret: 105x105 mm, mélység: 50 mm
- vágófurat: a mellékelt sablon szerint
- 850°C, 400V~
- az IEC 60670-1 és IEC 60670-22 szabvánnyal összhangban
- szerelőkeret karmokkal
- halogénmentes

CONNECTION SQUARE BOX HOLLOW WALL SM105x105

- size 105x105mm, depth 50mm
- cutting hole according to attached template
- 850°C, 400V~
- in accordance with IEC 60670-1 and IEC 60670-22
- mounting with claws
- halogen free

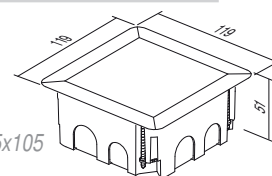





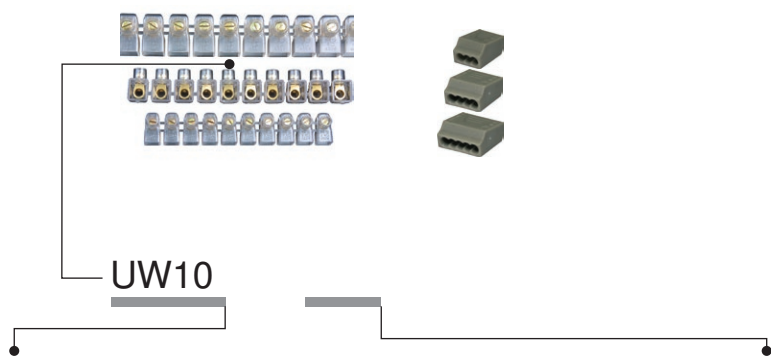

típus type	leírás description	műszaki adatok technical data	méret size	szín colour
UW10	EGYSOROS SORKAPCSOK 1 ROW TERMINAL BLOCKS	2x2.5mm <sup>2</sup>	10P	<input checked="" type="checkbox"/> TS átlátszó transparent
UW11	EGYSOROS SORKAPCSOK 1 ROW TERMINAL BLOCKS	2x4mm <sup>2</sup>	10P	<input type="checkbox"/> CO szín colour
UW12	EGYSOROS SORKAPCSOK 1 ROW TERMINAL BLOCKS	2x6mm <sup>2</sup>	10P	<input type="checkbox"/> WH fehér white
...	...	...	...	<input type="checkbox"/> GY szürke grey

### ZÁRT EGYSOROS SORKAPCSOK

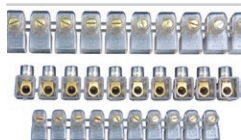

- 450V~; 2x2.5 mm<sup>2</sup> ÷ 2x6 mm<sup>2</sup>
- hőre lágyuló PC, átlátszó
- pólusok száma: 10

#### 1 ROW TERMINAL BLOCKS CLOSED

- 450V~; 2x2.5mm<sup>2</sup> ÷ 2x6mm<sup>2</sup>
- thermoplast PC, transparent
- number of poles: 10

UW10TS	(NS12)	2x2.5mm <sup>2</sup>	10P
UW11TS	(NS12)	2x4mm <sup>2</sup>	10P
UW12TS	(NS12)	2x6mm <sup>2</sup>	10P

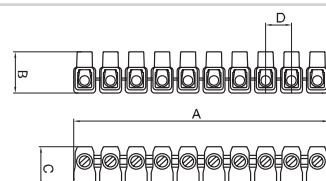

	A	B	C	D
2x2.5 □	110	17.5	17.5	11
2x4 □	128	21	19	12.5
2x6 □	146	21.5	22	15

### EGYSOROS SORKAPCSOK

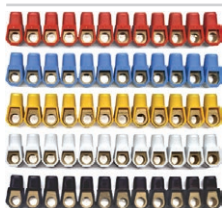

- 450V~; 2x2.5 mm<sup>2</sup> ÷ 2x6 mm<sup>2</sup>
- hőre lágyuló PA
- többféle színben kapható
- pólusok száma: 12

#### 1 ROW TERMINAL BLOCKS

- 450V~; 2x2.5mm<sup>2</sup> ÷ 2x6mm<sup>2</sup>
- thermoplast PA
- available in different colours
- number of poles: 12

UW15CO	(NS12)	2x2.5mm <sup>2</sup>	12P
UW16CO	(NS12)	2x4mm <sup>2</sup>	12P
UW17CO	(NS12)	2x6mm <sup>2</sup>	12P

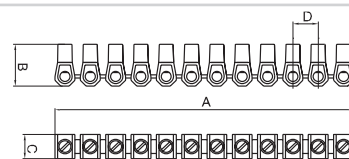

	A	B	C	D
2x2.5 □	110	16.4	9	10
2x4 □	118.8	19	10	10
2x6 □	129.8	21.3	11	11.8

### KÉTSOROS SORKAPOCS PP

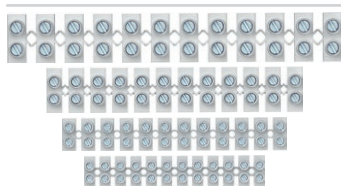

- 450 V~; 1 mm<sup>2</sup> ÷ 16 mm<sup>2</sup>
- hőre lágyuló polipropilén PP, fehér
- 80 °C-ig
- pólusok száma: 12

#### 2 ROW TERMINAL BLOCKS PP

- 450V~; 1mm<sup>2</sup> ÷ 16mm<sup>2</sup>
- thermoplast polypropylene PP, white
- for temperatures up to 80°C
- number of poles: 12



					A	B	C	D	E
UW29WHPP	1.0-4.0mm <sup>2</sup>	24 A	450 V		94,9	13	16,6	8,1	6,4
UW30WHPP	1.5-6.0mm <sup>2</sup>	32 A	450 V		116,5	14,9	18,9	10	7,3
UW31WHPP	2.5-10mm <sup>2</sup>	41 A	450 V		133,8	17,3	23,4	11,5	10
UW32WHPP	4-16mm <sup>2</sup>	76 A	450 V		174,5	20,7	25	15	11

## KÉTSOROS SORKAPOCS PA

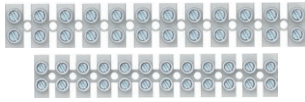

- 450 V~; 1 mm<sup>2</sup>÷16 mm<sup>2</sup>
- hőre lágyuló polyamid PA, fehér
- 110°C-ig
- pólusok száma: 12

## 2 ROW TERMINAL BLOCKS PA

- 450V~; 1mm<sup>2</sup> ÷ 16mm<sup>2</sup>
- thermoplast polyamide PA, white
- for temperatures up to 110°C
- number of poles: 12

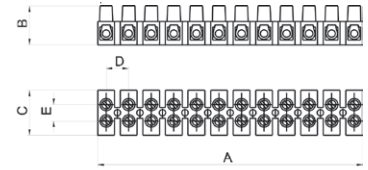

					A	B	C	D	E
UW27WHPA	2.5-10mm <sup>2</sup>	41 A	450 V		132,8	17,3	22,2	11,5	10
UW28WHPA	4-16mm <sup>2</sup>	76 A	450 V		173,9	20,8	25,2	15	11

## BEDUGÓS VEZETÉK ÖSSZEKÖTŐK



- 24A 450V~, hőre lágyuló PA, szürke
- pólusok száma: 3÷8
- bedugós érintkezők 0,5÷1,5 mm<sup>2</sup>, merev vezetékhez
- EN 60998-1 szabványnak megfelel

## PLUG-IN WIRE CONNECTORS

- 24A 450V~, thermoplast PA, grey
- number of poles: 3÷8
- plug-in contacts 0.5÷1.5mm<sup>2</sup>, for rigide wires
- in accordance with EN 60998-1

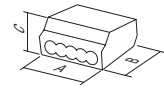

UW40GY	PC153	1.5mm <sup>2</sup>	3P	3P	A	B	C
UW41GY	PC155	1.5mm <sup>2</sup>	5P	5P	12	18	9
UW42GY	PC158	1.5mm <sup>2</sup>	8P	8P	17	18	9
					26	18	9

## BEDUGÓS VEZETÉK ÖSSZEKÖTŐK



- 24A 450V~, hőre lágyuló PA, szürke
- pólusok száma: 3÷5
- bedugós érintkezők 1,5÷2,5 mm<sup>2</sup>, merev vezetékhez
- EN 60998-1 szabványnak megfelel

## PLUG-IN WIRE CONNECTORS

- 24A 450V~, thermoplast PA, grey
- number of poles: 3÷5
- plug-in contacts 1.5÷2.5mm<sup>2</sup>, for rigide wires
- in accordance with EN 60998-1

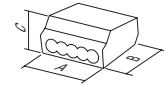

UW45GY	PC253	2.5mm <sup>2</sup>	3P	3P	A	B	C
UW46GY	PC254	2.5mm <sup>2</sup>	4P	4P	14	19	9
UW47GY	PC255	2.5mm <sup>2</sup>	5P	5P	17	19	9
					21	19	9

## BEDUGÓS VEZETÉK ÖSSZEKÖTŐ



- 24A 450V~, hőre lágyuló PA, szürke
- pólusok száma: 2 (merev vezeték)+1 (lágy vezeték)
- bedugós érintkezők 1,5÷2,5 mm<sup>2</sup>
- EN 60998-1 szabványnak megfelel

## PLUG-IN WIRE CONNECTOR

- 24A 450V~, thermoplast PA, grey
- number of poles: 2 (rigide wire)+1 (soft wire)
- plug-in contacts 1.5÷2.5mm<sup>2</sup>
- in accordance with EN 60998-1

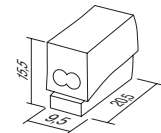

UW50WH	PC302	2.5mm <sup>2</sup>	2/1P
--------	-------	--------------------	------



158



159



161

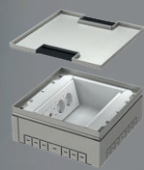

166

# ELOSZTÁS



**TEM**



# C U B O I P 5 5 A Q D O B O Z O K

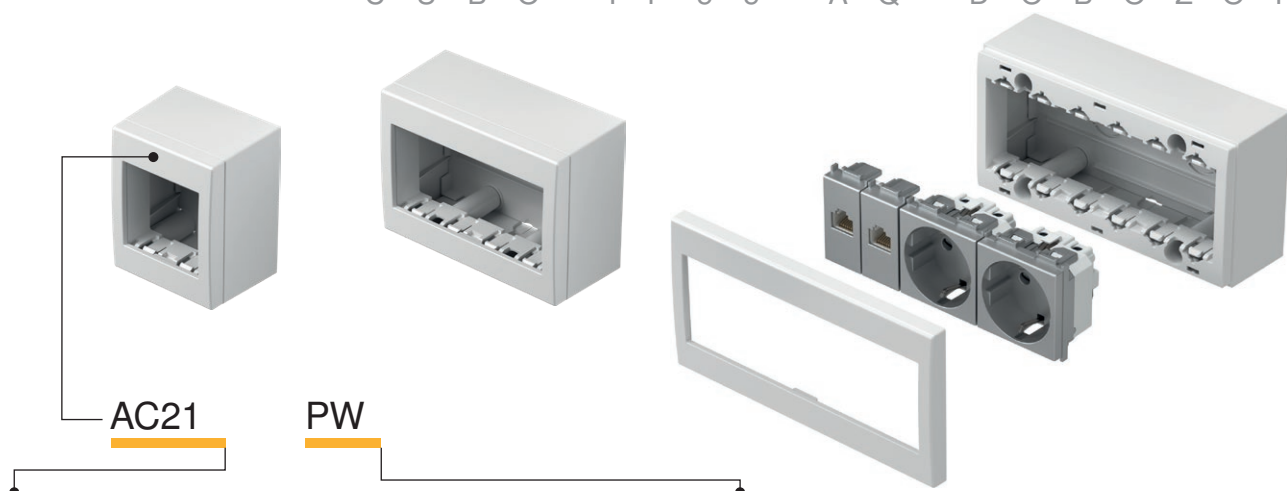

típus type	leírás description	műszaki adatok technical data	méret size	szín colour
AC11	FALON KÍVÜLI DOBOZ HÁTLAGGAL SURFACE MOUNT BOX WITH BACK SIDE COVER	IP20	1M	<input type="checkbox"/> PW fényes fehér polar white <input type="checkbox"/> ES matt ezüst elox silver
AC21	FALON KÍVÜLI DOBOZ HÁTLAGGAL SURFACE MOUNT BOX WITH BACK SIDE COVER	IP20	2M	<input type="checkbox"/> IW fényes krém ivory white
AC41	FALON KÍVÜLI DOBOZ HÁTLAGGAL SURFACE MOUNT BOX WITH BACK SIDE COVER	IP20	4M	<input type="checkbox"/> AT antracit anthracite

## NO CUBO DOBOZ IP20 1M HÁTLAGGAL



- AC11PW
- AC11ES
- AC11IW
- AC11AT

- IP20 1M doboz
- elemek felületre való felszereléséhez
- kompatibilitás: SM kapcsolók
- EN 60669-1 szabványnak megfelel

*BOX NO CUBO WITH BACK SIDE COVER IP20 1M*  
 - box IP20 1M  
 - for surface mounting of elements  
 - suitable to SM switches  
 - in accordance with EN 60669-1



## NO CUBO DOBOZ IP20 2M HÁTLAGGAL



- AC21PW
- AC21ES
- AC21IW
- AC21AT

- IP20 2M doboz
- elemek felületre való felszereléséhez
- EN 60669-1, EN60884-1 szabványnak megfelel

*BOX NO CUBO WITH BACK SIDE COVER IP20 2M*  
 - box IP20 2M  
 - for surface mounting of elements  
 - in accordance with EN 60669-1, EN60884-1



## NO CUBO DOBOZ IP20 4M HÁTLAGGAL



- AC41PW
- AC41ES
- AC41IW
- AC41AT

- IP20 4M doboz
- elemek felületre való felszereléséhez
- EN 60669-1, EN60884-1 szabványnak megfelel

*BOX NO CUBO WITH BACK SIDE COVER IP20 4M*  
 - box IP20 4M  
 - for surface mounting of elements  
 - in accordance with EN 60669-1, EN60884-1



## NO CUBO DOBOZ IP20 6M HÁTLAGGAL



- AC61PW
- AC61ES
- AC61IW
- AC61AT

- IP20 6M doboz
- elemek felületre való felszereléséhez
- EN 60669-1, EN60884-1 szabványnak megfelel

*BOX NO CUBO WITH BACK SIDE COVER IP20 6M*  
 - box IP20 6M  
 - for surface mounting of elements  
 - in accordance with EN 60669-1, EN60884-1

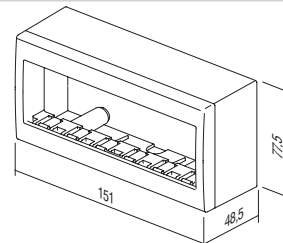
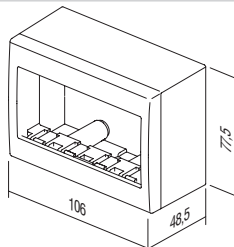
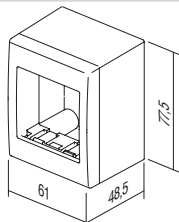
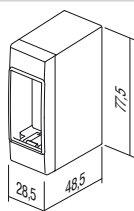

## B O X E S C U B O I P 5 5 A Q



típus type	leírás description	műszaki adatok technical data	méret size	szín colour
AQ20	KÜLTÉRI FALON KÍVÜLI DOBOZ OUTDOOR SURFACE MOUNT BOX	IP55	2M	<input type="checkbox"/> PW fényes fehér polar white
AQ22	KÜLTÉRI FALON KÍVÜLI DOBOZ OUTDOOR SURFACE MOUNT BOX	IP55	2x2M	<input checked="" type="checkbox"/> GY szürke grey
AQ30	KÜLTÉRI FALON KÍVÜLI DOBOZ OUTDOOR SURFACE MOUNT BOX	IP55	3M	
AQ31	KÜLTÉRI FALON KÍVÜLI DOBOZ OUTDOOR SURFACE MOUNT BOX	IP55	3M	

## NO CUBO IP55 2M DOBOZ



- AQ20PW  
 AQ20GY

- IP55 2M doboz
- felületre való felszereléshez
- IP55 páradús területeken való használatra
- az CEI 23-48 és EN 60670 szabvánnyal összhangban

## BOX NO CUBO IP55 2M

- box IP55 2M
- for surface mounting
- IP55 for usage in humid areas
- in accordance with CEI 23-48, EN 60670



## NO CUBO IP55 2x2M DOBOZ



- AQ22PW  
 AQ22GY

- IP55 2x2M doboz
- felületre való felszereléshez
- IP55 páradús területeken való használatra
- az CEI 23-48 és EN 60670 szabvánnyal összhangban

## BOX NO CUBO IP55 2x2M

- box IP55 2x2M
- for surface mounting
- IP55 for usage in humid areas
- in accordance with CEI 23-48, EN 60670



## NO CUBO IP55 3M DOBOZ



- AQ30PW  
 AQ30GY

- IP55 3M doboz
- felületre való felszereléshez
- IP55 páradús területeken való használatra
- az CEI 23-48 és EN 60670 szabvánnyal összhangban

## BOX NO CUBO IP55 3M

- box IP55 3M
- for surface mounting
- IP55 for usage in humid areas
- in accordance with CEI 23-48, EN 60670



PO CUBO IP55 2M SZERELVÉNYDOBOZ



- AQ21PW
- AQ21AT

- IP55 2M doboz
- a Modul termékcsalád összes funkcionális elemével kombinálható
- süllyesztett rögzítés
- IP55 védetség nedves helyiségekben való beépítéshez
- a CEI 23-48, EN 60670 szabványnak megfelel

*BOX PO CUBO IP55 2M*

- box IP55 2M
- can be combined with all Modul functional elements
- for flush mounting
- IP55 for usage in humid areas
- in accordance with CEI 23-48, EN 60670



3M IP55 CUBO PO FELÜLETSZERELŐ DOBOZ



- AQ31PW
- AQ31GY

- IP55 3M doboz
- süllyesztett rögzítéshez
- IP55 páradús területeken való használatra
- az CEI 23-48 és EN 60670 szabvánnyal összhangban

*BOX PO CUBO IP55 3M*

- box IP55 3M
- for flush mounting
- IP55 for usage in humid areas
- in accordance with CEI 23-48, EN 60670

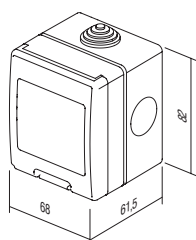

AQ20

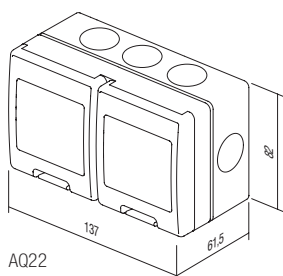

AQ22

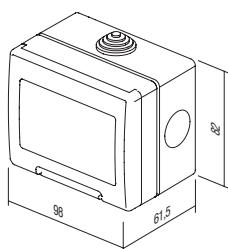

AQ30

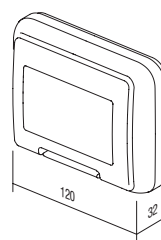

AQ31

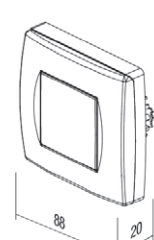

AQ21



TRUNKING SYSTEM ALUMINIUM

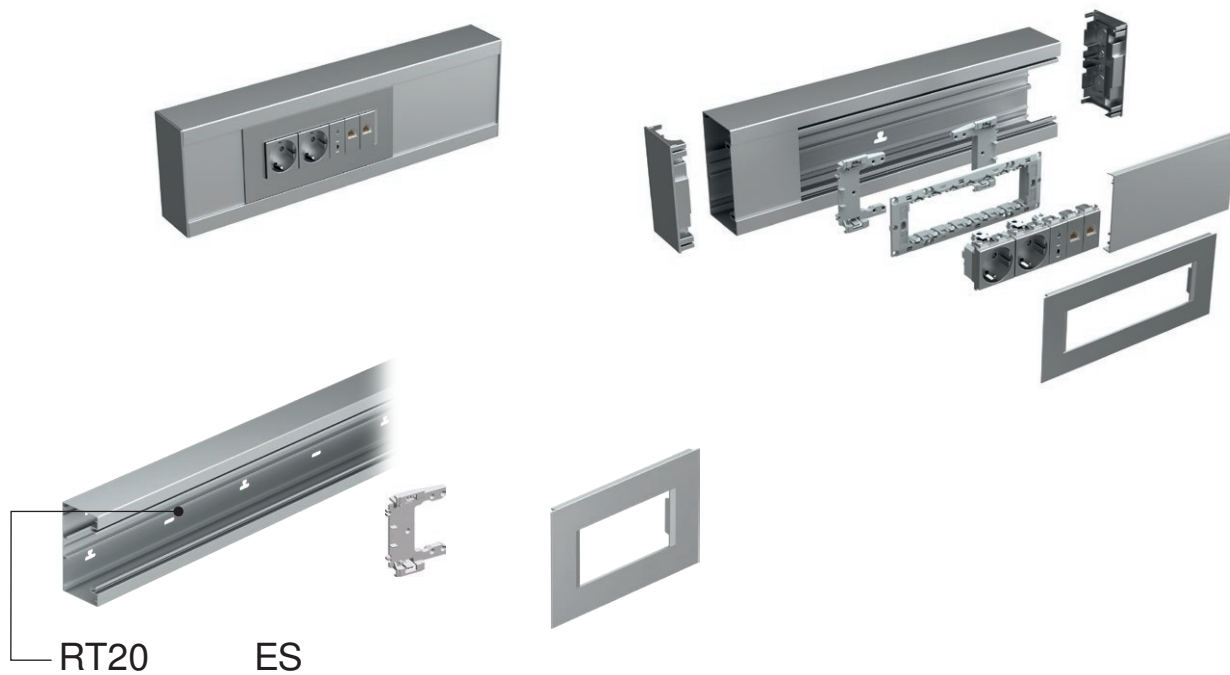

típus type	leírás description	méret size	szín colour
RT10	MA 92 ADAPTER ADAPTER MA 92	/	■ ES matt ezüst elox silver-mat
RT12	MA 92 FEDLAP COVER PLATE MA 92	2/3M	□ PW matt fehér (RAL 9016) white-mat
RT14	MA 92 FEDLAP COVER PLATE MA 92	4M	
⋮	⋮	⋮	

MA 92 ADAPTER



RT10

- adapter a 2/3M, 4M vagy 7M szerelőkeret doboz nélküli MA kábelcsatlakozóhoz történő rögzítéséhez
- minden egyes szerelőkerethez két-két adapter szükséges
- EN 50085-1 szabványnak megfelel

ADAPTER MA 92

- adapter for fixing mounting frames 2/3M, 4M or 7M on MA trunking without box
- each mounting frame needs two adapters
- in accordance with EN 50085-1

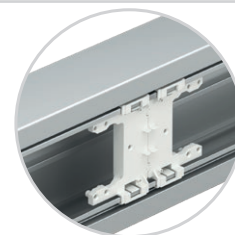

MA 92 2/3M FEDLAP



- RT12ES
- RT12PW

- MA 2/3M dekoratív fedlap
- EN 50085-1 szabványnak megfelel

COVER PLATE MA 92 2/3M

- decorative cover plate MA 2/3M
- in accordance with EN 50085-1

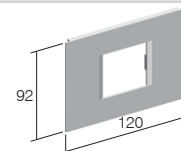

MA 92 4M FEDLAP



- RT14ES
- RT14PW

- MA dekoratív fedlap, 4M
- EN 50085-1 szabványnak megfelel

COVER PLATE MA 92 4M

- decorative cover plate MA 4M
- in accordance with EN 50085-1

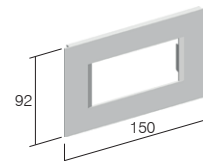

MA 92 7M FEDLAP



- RT17ES
- RT17PW

- MA dekoratív fedlap, 7M
- EN 50085-1 szabványnak megfelel

COVER PLATE MA 92 7M

- decorative cover plate MA 7M
- in accordance with EN 50085-1

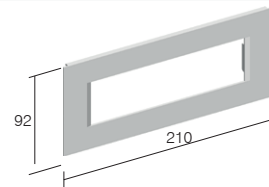

# ALUMÍNIUM KÁBELCSATORNÁS RENDSZER

## MA 130x65 CSATORNA ALAP



- RT20ES
- RT20PW

- extrudált alumíniumból készült csatorna alap
- magasság: 130 mm, hossz: 2 m
- 35 mm-es DIN - sín forma a talapzaton
- EN 50085-1 szabványnak megfelel

### TRUNKING BASE MA 130x65

- trunking base from extruded aluminium
- height 130mm, length 2m
- DIN - rail 35mm shape on bottom
- in accordance with EN 50085-1

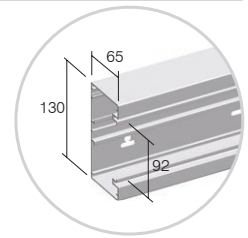

## MA 165x65 CSATORNA ALAP



- RT21ES
- RT21PW

- extrudált alumíniumból készült csatorna alap
- magasság: 165mm, hossz: 2 m
- 35 mm-es DIN - sín forma a talapzaton
- EN 50085-1 szabványnak megfelel

### TRUNKING BASE MA 165x65

- trunking base from extruded aluminium
- height 165mm, length 2m
- DIN - rail 35mm shape on bottom
- in accordance with EN 50085-1

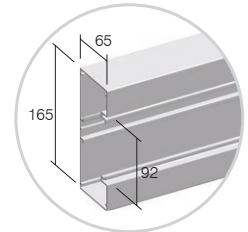

## MA 92 CSATORNAFEDÉL



- RT25ES
- RT25PW

- extrudált alumíniumból készült sülyesztett burkolat
- magasság: 92mm, hossz: 2 m
- EN 50085-1 szabványnak megfelel

### FRONT COVER MA 92

- front cover from extruded aluminium
- height 92mm, length 2m
- in accordance with EN 50085-1

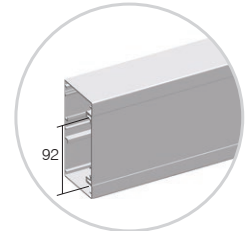

## MA 43 VÁLASZFAL



RT30

- extrudált polimerből készült párkány
- magasság: 43 mm, hossz: 2 m
- EN 50085-1 szabványnak megfelel

### CABLE SHELF MA 43

- cable shelf from extruded polymer
- depth 43mm, length 2m
- in accordance with EN 50085-1

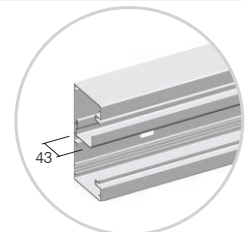

## MA 43 AL VÁLASZFAL



RT31

- extrudált alumíniumból készült párkány
- magasság: 43 mm, hossz: 2 m
- EN 50085-1 szabványnak megfelel

### CABLE SHELF MA 43 AL

- cable shelf from extruded aluminium
- depth 43mm, length 2m
- in accordance with EN 50085-1

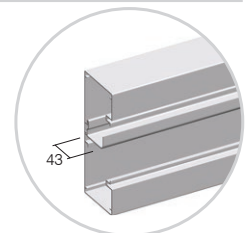

## MA 43 AL DUPLA VÁLASZFAL



RT32

- extrudált alumíniumból készült dupla párkány
- magasság: 43 mm, hossz: 2 m
- EN 50085-1 szabványnak megfelel

### CABLE SHELF MA 43 AL DOUBLE

- double cable shelf from extruded aluminium
- depth 43mm, length 2m
- in accordance with EN 50085-1

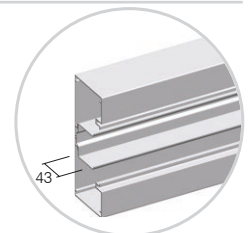

## T R U N K I N G   S Y S T E M   A L U M I N I U M

## MA 130x65 VÉGELEM



- RT35ES
- RT35PW

- polimerből készült végelem
- magasság: 130mm
- EN 50085-1 szabványnak megfelel

*STOP END MA 130x65*

- stop end element from polymer
- height 130mm
- in accordance with EN 50085-1

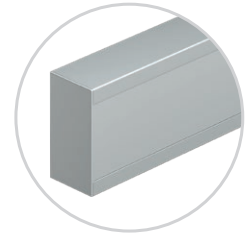

## MA 165x65 VÉGELEM



- RT36ES
- RT36PW

- fémből készült elem
- magasság: 165mm
- EN 50085-1 szabványnak megfelel

*STOP END MA 165x65*

- stop end element from metal
- height 165mm
- in accordance with EN 50085-1

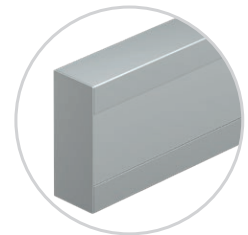

## MA 65 EGYENES ILLESZTŐELEM KÉSZLET



RT38

- polimerből készült egyenes illesztőelem
- a készlet két elemet és két csavart tartalmaz
- EN 50085-1 szabványnak megfelel

*SET JOINING PIECE MA 65*

- joining piece from polymer
- set contains two pieces and screws
- in accordance with EN 50085-1

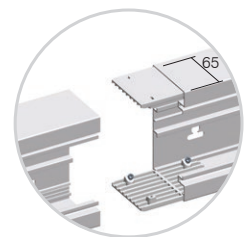

## MA 130x65 UNIVERZÁLIS SAROKELEM



- RT40ES
- RT40PW

- univerzális sarokelem
- magasság: 130mm
- EN 50085-1 szabványnak megfelel

*UNIVERSAL CORNER MA 130x65*

- universal corner element
- height 130mm
- in accordance with EN 50085-1



## MA 165x65 UNIVERZÁLIS SAROKELEM



- RT41ES
- RT41PW

- univerzális sarokelem
- magasság: 165mm
- EN 50085-1 szabványnak megfelel

*UNIVERSAL CORNER MA 165x65*

- universal corner element
- height 165mm
- in accordance with EN 50085-1



## MA 2x A6.3 FÖLDELŐ KAPOCS



RT42

- a süllyesztett alap és süllyesztett burkolat földelésére szolgáló földelő kapocs
- EN 50085-1 szabványnak megfelel

*EARTHING PIECE MA 2x A6.3*

- earthing piece for earthing of trunking base and front cover
- in accordance with EN 50085-1

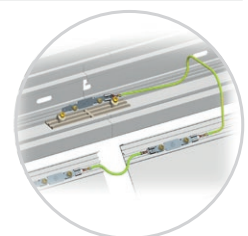

## MA 130x65 / 130 L-HAJLAT



- RT43ES
- RT43PW

- alumíniumból készült, univerzális L-hajlat
- magasság: 130 mm, hossz: 400mm
- MA 130x65-ra csatlakozás
- EN 50085-1 szabványnak megfelel

*L-BEND MA 130x65 / 130*

- universal L bend element from aluminium
- height 130mm, length 400mm
- connection on MA 130x65
- in accordance with EN 50085-1

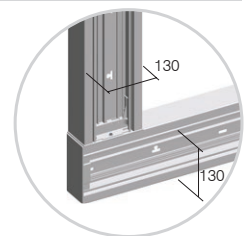

# ALUMÍNIUM KÁBELCSATORNÁS RENDSZER

## MA 165x65 / 130 L-HAJLAT



- RT44ES
- RT44PW

- alumíniumból készült, univerzális L-hajlat
- magasság: 165mm, hossz: 400mm
- MA 130x65-ra csatlakozás
- EN 50085-1 szabványnak megfelel

### L-BEND MA 165x65 / 130

- universal L bend element from aluminium
- height 165mm, length 400mm
- connection on MA 130x65
- in accordance with EN 50085-1

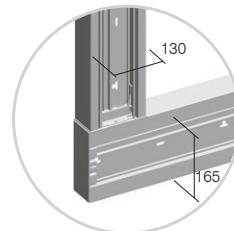

## MA 165x65 / 165 L-HAJLAT



- RT47ES
- RT47PW

- alumíniumból készült, univerzális L-hajlat
- magasság: 165mm, hossz: 400mm
- MA 165x65-ra csatlakozás
- EN 50085-1 szabványnak megfelel

### L-BEND MA 165x65 / 165

- universal L bend element from aluminium
- height 165mm, length 400mm
- connection on MA 165x65
- in accordance with EN 50085-1

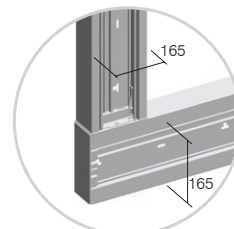

## MA 130x65 / 130 T-IDOM



- RT45ES
- RT45PW

- alumíniumból készült, univerzális T-IDOM
- magasság: 130 mm, hossz: 400mm
- MA 130x65-ra csatlakozás
- EN 50085-1 szabványnak megfelel

### T-BEND MA 130x65 / 130

- universal T bend element from aluminium
- height 130mm, length 400mm
- connection on MA 130x65
- in accordance with EN 50085-1

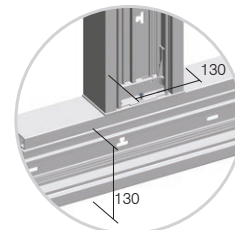

## MA 165x65 / 130 T-IDOM



- RT46ES
- RT46PW

- alumíniumból készült, univerzális T-IDOM
- magasság: 165mm, hossz: 400mm
- MA 130x65-ra csatlakozás
- EN 50085-1 szabványnak megfelel

### T-BEND MA 165x65 / 130

- universal T bend element from aluminium
- height 165mm, length 400mm
- connection on MA 130x65
- in accordance with EN 50085-1

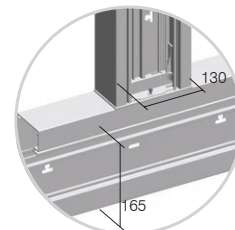

## MA 165x65 / 165 T-IDOM



- RT48ES
- RT48PW

- alumíniumból készült, univerzális T-IDOM
- magasság: 165mm, hossz: 400mm
- MA 165x65-ra csatlakozás
- EN 50085-1 szabványnak megfelel

### T-BEND MA 165x65 / 165

- universal T bend element from aluminium
- height 165mm, length 400mm
- connection on MA 165x65
- in accordance with EN 50085-1

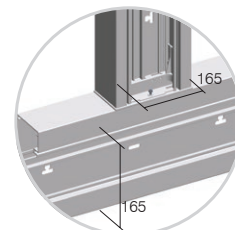

Az MA kábelcsatorna egy moduláris rendszeren alapul, amely a 2M, 4M vagy 7M elemkombinációból tevődik össze  
 MA trunking is based on modular system making 2M, 4M or 7M combinations of elements

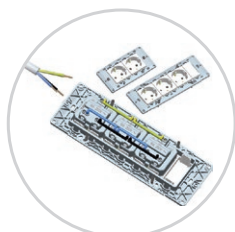

A Modulhoz speciális elemeket biztosítunk a gyors beszereléshez  
 In Modul we provide special elements for quick installation

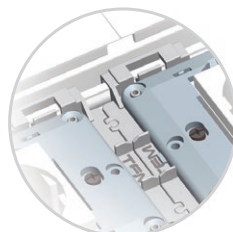

Az MA adapter pontos pozicionálást biztosít mindenféle megerősítés nélkül  
 With Adapter MA exact positioning without extra effort is provided

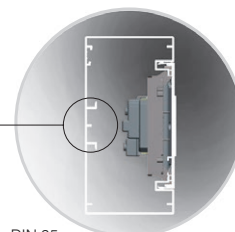

A dobozmentes rögzítésnek köszönhetően több hely marad a kábeleknek és az EN-60715 szabvány szerinti alakú DIN-sínes alapnak  
 Mounted without box means more space for cables, DIN-rail base shape EN-60715

# TRUNKING SYSTEM ALUMINIUM



## MA ÖNÁLLÓ RÖGZÍTŐLEMEZ 130x65



- RT50ES
- RT50PW

- az MA130 kábelcsatorna-alapzat padlóra és/vagy mennyezetre szerelésére szolgáló rögzítőlemez
- EN 50085-1 szabványnak megfelel

### FIXING PLATE MA SINGLE 130x65

- fixing plate for fixing trunking base MA130 on the floor and/or on the ceiling
- in accordance with EN 50085-1



- RT51ES
- RT51PW

## MA DUPLA OSZLOPILLESZTŐ ELEM 130x65

- két MA130 kábelcsatorna-alapzat padlóra és/vagy mennyezetre szerelésére szolgáló oszlopillesztés
- EN 50085-1 szabványnak megfelel

### FIXING PLATE MA DOUBLE 130x65

- fixing plate for fixing two trunking bases MA130 on the floor and/or on the ceiling
- in accordance with EN 50085-1



## MA OSZLOP 130x65x500



- RT52ES
- RT52PW

- MA oszlop
- magasság: 500mm
- a csomag része a 7M szerelőkeret
- EN 50085-1 szabványnak megfelel

### SERVICE POST MA 130x65x500

- service post MA
- height 500mm
- mounting frame 7M included
- in accordance with EN 50085-1



## MA KETTŐS OSZLOP 130x130x500

- RT53ES
- RT53PW

- MA kettős oszlop
- magasság: 500mm
- a csomag részei a 7M szerelőkeretek
- EN 50085-1 szabványnak megfelel

### SERVICE POST MA DOUBLE 130x130x500

- service post MA double
- height 500mm
- mounting frames 7M included
- in accordance with EN 50085-1

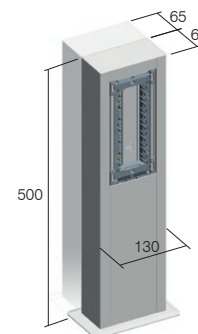

Cable intersection mm <sup>2</sup>	Kábel keresztmetszete / Cable cross-section (mm <sup>2</sup> )				
	1 vezeték / 1 wire	2 vezeték / 2 wires	3 vezeték / 3 wires	4 vezeték / 4 wires	5 vezeték / 5 wires
1,5	44	111	121	144	169
2,5	49	133	157	169	211
4	58	169	183	211	256
6	68	196	225	256	307

Kábelcsatorna kapacitása Trunk capacity				
Kábelcsatorna/ Trunk	MA 130x65 üres / empty	MA 130x65 modulkapcsolókkal és aljzatokkal / with Modul switches and sockets	MA 165x65 üres / empty	MA 130x65 modulkapcsolókkal és aljzatokkal / with Modul switches and sockets
kapacitás capacity	7600 mm <sup>2</sup>	5500 mm <sup>2</sup>	9900 mm <sup>2</sup>	7800 mm <sup>2</sup>
max ø	54 mm	2x42 mm	54 mm	2x42 mm

# M T P A D L Ó D O B O Z O K

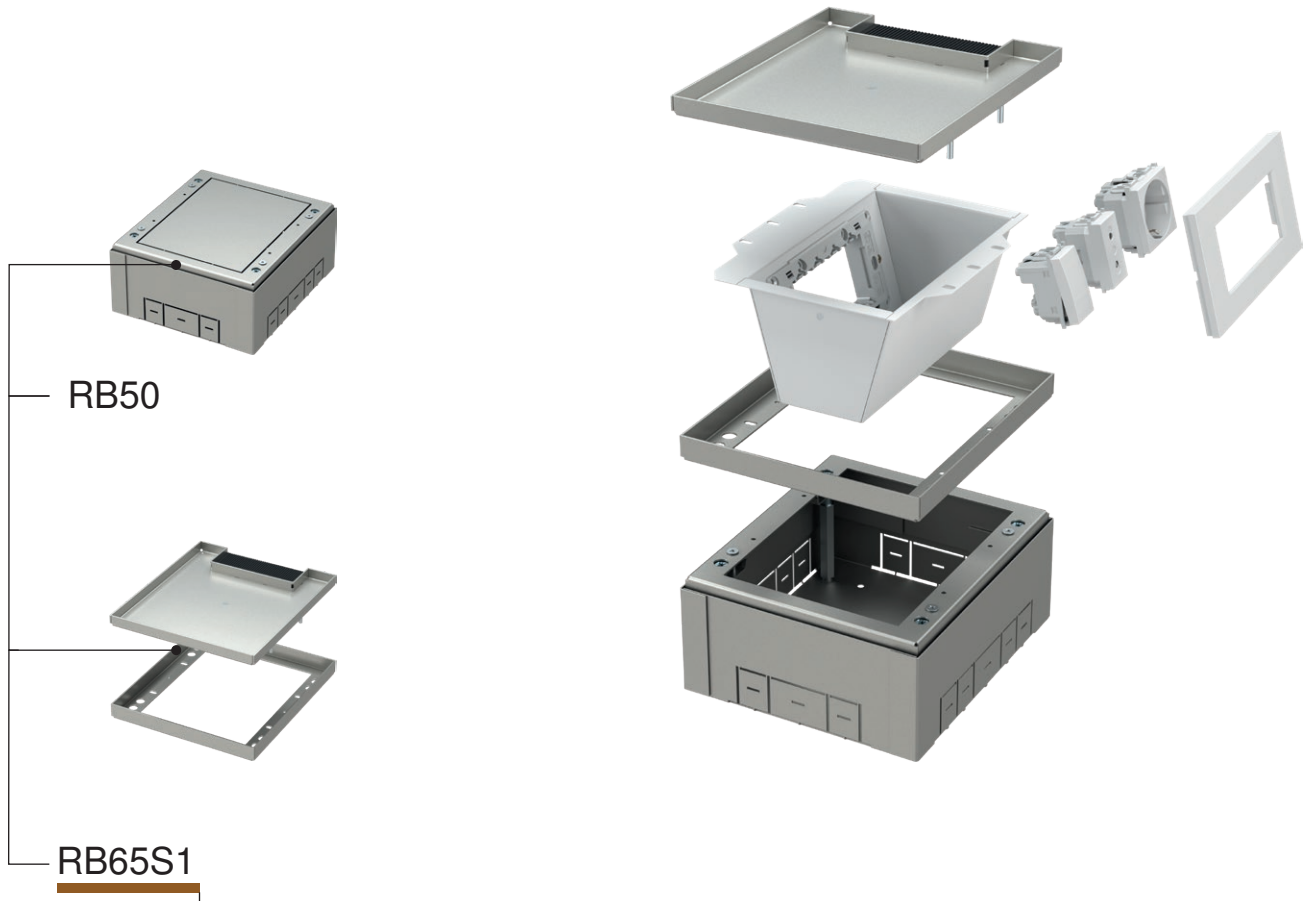

típus type	leírás description	műszaki adatok technical data
RB50	PADLÓDOBOZ ALAP FLOOR BOX BASE	4M
RB65S1	PADLÓELOSZTÓDOBOZ-FEDLAP FLOOR DISTRIBUTION BOX COVER	4M
RB60	BETÉT PADLÓELOSZTÓ-DOBOZHÓZ INSERT FOR FLOOR DISTRIBUTION BOX	4M
·	·	·
·	·	·

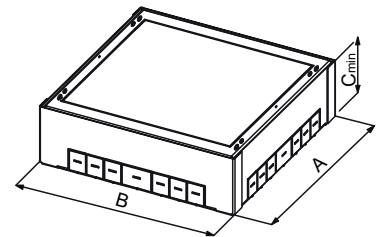
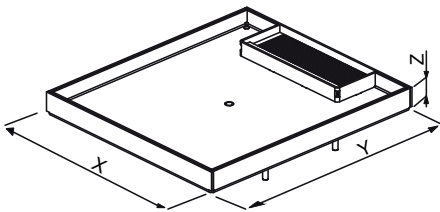

	RB65S1	RB66S1	RB67S2	RB68S2
X	177	178	265	516,5
Y	200,5	265	265	265
Z	17,5	17,5	17,5	17,5

	RB50	RB51	RB52	RB53
A	208,5	273	273	273
B	182	182,5	269,5	521
C min	83	83	83	83

ÖSSZETÉTEL MAGASSÁGA MIN / MAX  
ASSEMBLY HEIGHT MIN / MAX

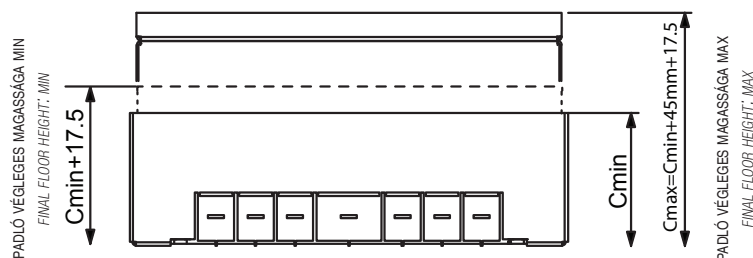

**PADLÓDOBOZ ALAP 4M**

RB50

- padlódoboz alap 4M
- galvanizált fém
- padlóba vagy dupla rétegű padlóba való telepítéshez
- szerelési méretek: 208,5x182 mm, mélység: min. 83 mm
- állítható magasság: 83-128 mm
- megfelel az EN 5005-1 - EN 50085-2-2 szabvány követelményeinek

*FLOOR BOX BASE 4M*

- floor box base 4M
- metal, galvanized
- for installation in a floor or double floor
- mounting dimensions 208.5x182mm, min. depth 83mm
- adjustable height 83-128mm
- in accordance with EN 5005-1 and EN 50085-2-2

**BETÉT PADLÓELOSZTÓ-DOBOZHÓZ 4M**

RB60

- betét padlódobozhoz 4M
- RAL 9006 fehér színű fém
- MODUL 4M szerelőkereettel
- megfelel az EN 5005-1 - EN 50085-2-2 szabvány követelményeinek

*INSERT FOR FLOOR DISTRIBUTION BOX 4M*

- insert for floor box 4M
- metal, colour white RAL 9006
- mounting frame MODUL 4M included
- in accordance with EN 5005-1 and EN 50085-2-2

**PADLÓELOSZTÓDOBOZ-FEDLAP 4M**

RB65S1

- padlódoboz-fedlap 4M
- galvanizált fém
- szerelési méretek: 200,5x177 mm, mélység: 17,5 mm
- padlóvastagság max. 11,5 mm-ig
- megfelel az EN 5005-1 - EN 50085-2-2 szabvány követelményeinek

*FLOOR DISTRIBUTION BOX COVER 4M*

- floor box cover 4M
- metal, galvanized
- mounting dimensions 200.5x177mm, depth 17.5mm
- floor thickness up to 11.5mm
- in accordance with EN 5005-1 and EN 50085-2-2

**PADLÓDOBOZ ALAP 7M**

RB51

- padlódoboz alap 7M
- galvanizált fém
- padlóba vagy dupla rétegű padlóba való telepítéshez
- szerelési méretek: 273x182,5 mm, mélység: min. 83mm
- állítható magasság: 83-128 mm
- megfelel az EN 5005-1 - EN 50085-2-2 szabvány követelményeinek

*FLOOR BOX BASE 7M*

- floor box base 7M
- metal, galvanized
- for installation in a floor or double floor
- mounting dimensions 273x182.5mm, min. depth 83mm
- adjustable height 83-128mm
- in accordance with EN 5005-1 and EN 50085-2-2

**BETÉT PADLÓELOSZTÓ-DOBOZHÓZ 7M**

RB61

- betét padlódobozhoz 7M
- RAL 9006 fehér színű fém
- MODUL 7M szerelőkereettel
- megfelel az EN 5005-1 - EN 50085-2-2 szabvány követelményeinek

*INSERT FOR FLOOR DISTRIBUTION BOX 7M*

- insert for floor box 7M
- metal, colour white RAL 9006
- mounting frame MODUL 7M included
- in accordance with EN 5005-1 and EN 50085-2-2

**PADLÓELOSZTÓDOBOZ-FEDLAP 7M**

RB66S1

- padlódoboz-fedlap 7M
- galvanizált fém
- szerelési méretek: 265x178 mm, mélység: 17,5 mm
- padlóvastagság max. 11,5 mm-ig
- megfelel az EN 5005-1 - EN 50085-2-2 szabvány követelményeinek

*FLOOR DISTRIBUTION BOX COVER 7M*

- floor box cover 7M
- metal, galvanized
- mounting dimensions 265x178mm, depth 17.5mm
- floor thickness up to 11.5mm
- in accordance with EN 5005-1 and EN 50085-2-2

**PADLÓDOBOZ ALAP 2X7M**



RB52

- padlódoboz alap 2X7M
- galvanizált fém
- padlóba vagy dupla rétegű padlóba való telepítéshez
- szerelési méretek: 273x269,5 mm, mélység: min. 83mm
- állítható magasság: 83-128 mm
- megfelel az EN 5005-1 - EN 50085-2-2 szabvány követelményeinek

**FLOOR BOX BASE 2X7M**

- floor box base 2X7M
- metal, galvanized
- for installation in a floor or double floor
- mounting dimensions 273x269.5mm, min. depth 83mm
- adjustable height 83-128mm
- in accordance with EN 5005-1 and EN 50085-2-2

**BETÉT PADLÓELOSZTÓ-DOBOZHÓZ 2X7M**



RB62

- betét padlódobozhoz 2X7M
- RAL 9006 fehér színű fém
- MODUL 2x7M szerelőkereettel
- megfelel az EN 5005-1 - EN 50085-2-2 szabvány követelményeinek

**INSERT FOR FLOOR DISTRIBUTION BOX 2X7M**

- insert for floor box 2x7M
- metal, colour white RAL 9006
- mounting frames MODUL 2x7M included
- in accordance with EN 5005-1 and EN 50085-2-2

**PADLÓELOSZTÓDOBOZ-FEDLAP 2X7M**

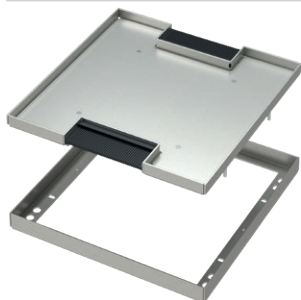

RB67S2

- padlódoboz-fedlap 2X7M
- galvanizált fém
- szerelési méretek: 265x265 mm, mélység: 17,5 mm
- padlóvastagság max. 11,5 mm-ig
- megfelel az EN 5005-1 - EN 50085-2-2 szabvány követelményeinek

**FLOOR DISTRIBUTION BOX COVER 2X7M**

- floor box cover 2x7M
- metal, galvanized
- mounting dimensions 265x265mm, depth 17.5mm
- floor thickness up to 11.5mm
- in accordance with EN 5005-1 and EN 50085-2-2

**PADLÓDOBOZ ALAP 4X7M**

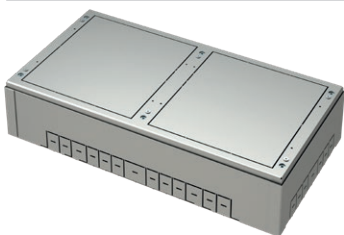

RB53

- padlódoboz alap 4X7M
- galvanizált fém
- padlóba vagy dupla rétegű padlóba való telepítéshez
- szerelési méretek: 273x521 mm, mélység: min. 83mm
- állítható magasság: 83-128 mm
- megfelel az EN 5005-1 - EN 50085-2-2 szabvány követelményeinek

**FLOOR BOX BASE 4X7M**

- floor box base 4X7M
- metal, galvanized
- for installation in a floor or double floor
- mounting dimensions 273x521mm, min. depth 83mm
- adjustable height 83-128mm
- in accordance with EN 5005-1 and EN 50085-2-2

**BETÉT PADLÓELOSZTÓ-DOBOZHÓZ 2X7M**



RB62

- betét padlódobozhoz 2X7M
- RAL 9006 fehér színű fém
- MODUL 2x7M szerelőkereettel
- megfelel az EN 5005-1 - EN 50085-2-2 szabvány követelményeinek

**INSERT FOR FLOOR DISTRIBUTION BOX 2X7M**

- insert for floor box 2x7M
- metal, colour white RAL 9006
- mounting frames MODUL 2x7M included
- in accordance with EN 5005-1 and EN 50085-2-2

**PADLÓELOSZTÓDOBOZ-FEDLAP 4X7M**



RB68S2

- padlódoboz-fedlap 4X7M
- galvanizált fém
- szerelési méretek: 265x516,5 mm, mélység: 17,5 mm
- padlóvastagság max. 11,5 mm-ig
- megfelel az EN 5005-1 - EN 50085-2-2 szabvány követelményeinek

**FLOOR DISTRIBUTION BOX COVER 4X7M**

- floor box cover 4x7M
- metal, galvanized
- mounting dimensions 265x516.5mm, depth 17.5mm
- floor thickness up to 11.5mm
- in accordance with EN 5005-1 and EN 50085-2-2



## F L O O R   B O X E S   M T



RB55S1

típus type	leírás description	műszaki adatok technical data
RB55S1	PADLÓDOBOZ FEDÉLLEL DUPLA RÉTEGŰ PADLÓHOZ FLOOR BOX WITH COVER FOR DOUBLE FLOORS	4M
RB60	BETÉT PADLÓELOSZTÓ-DOBOZHÓZ INSERT FOR FLOOR DISTRIBUTION BOX	4M
⋮	⋮	⋮
⋮	⋮	⋮

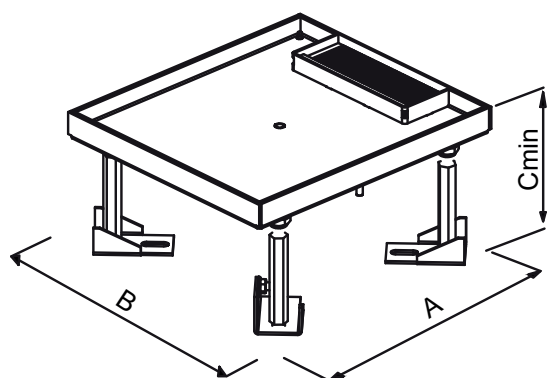
PADLÓ VÉGLEGES MAGASSÁGA MIN  
FINAL FLOOR HEIGHT: MIN

	RB55S1	RB56S1	RB57S2	RB58S2
A	200,5	265	265	265
B	177	178	265	516,5
C min	100	100	100	100

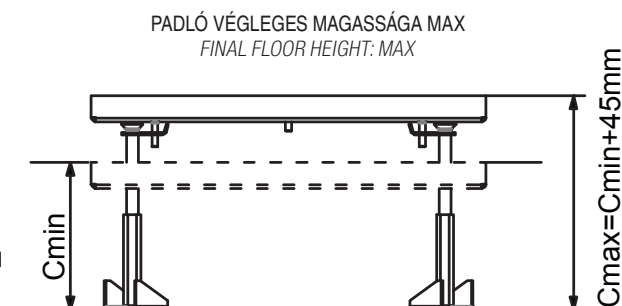
PADLÓ VÉGLEGES MAGASSÁGA MAX  
FINAL FLOOR HEIGHT: MAX

## PADLÓDOBOZ FEDÉLLEL DUPLA RÉTEGŰ PADLÓHOZ 4M



RB55S1

- padlódoboz alap 4M
- galvanizált fém
- szerelési méretek: 200,5x177 mm, mélység: min. 100 mm
- állítható magasság: 100-145mm
- padlóvastagság max. 11,5 mm-ig
- megfelel az EN 5005-1 - EN 50085-2-2 szabvány követelményeinek

## FLOOR BOX WITH COVER FOR DOUBLE FLOORS 4M

- floor box base 4M
- metal, galvanized
- mounting dimensions 200.5x177mm, min. depth 100mm
- adjustable height 100-145mm
- floor thickness up to 11.5mm
- in accordance with EN 5005-1 and EN 50085-2-2

## BETÉT PADLÓELOSZTÓ-DOBOZHÓZ 4M



RB60

- betét padlódobozhoz 4M
- RAL 9006 fehér színű fém
- MODUL 4M szerelőkerettel
- megfelel az EN 5005-1 - EN 50085-2-2 szabvány követelményeinek

## INSERT FOR FLOOR DISTRIBUTION BOX 4M

- insert for floor box 4M
- metal, colour white RAL 9006
- mounting frame MODUL 4M included
- in accordance with EN 5005-1 and EN 50085-2-2

PADLÓDOBOZ FEDÉLLEL DUPLA RÉTEGŰ PADLÓHOZ 7M



RB56S1

- padlódoboz alap 7M
- galvanizált fém
- szerelési méretek: 265x178 mm, mélység: min. 100 mm
- állítható magasság: 100-145mm
- padlóvastagság max. 11,5 mm-ig
- megfelel az EN 5005-1 - EN 50085-2-2 szabvány követelményeinek

FLOOR BOX WITH COVER FOR DOUBLE FLOORS 7M

- floor box base 7M
- metal, galvanized
- mounting dimensions 265x178mm, min. depth 100mm
- adjustable height 100-145mm
- floor thickness up to 11.5mm
- in accordance with EN 5005-1 and EN 50085-2-2

BETÉT PADLÓELOSZTÓ-DOBOZHoz 7M



RB61

- betét padlódobozhoz 7M
- RAL 9006 fehér színű fém
- MODUL 7M szerelőkereettel
- megfelel az EN 5005-1 - EN 50085-2-2 szabvány követelményeinek

INSERT FOR FLOOR DISTRIBUTION BOX 7M

- insert for floor box 7M
- metal, colour white RAL 9006
- mounting frame MODUL 7M included
- in accordance with EN 5005-1 and EN 50085-2-2

PADLÓDOBOZ FEDÉLLEL DUPLA RÉTEGŰ PADLÓHOZ 2X7M



RB57S2

- padlódoboz alap 2X7M
- galvanizált fém
- szerelési méretek: 265x265 mm, mélység: min. 100 mm
- állítható magasság: 100-145mm
- padlóvastagság max. 11,5 mm-ig
- megfelel az EN 5005-1 - EN 50085-2-2 szabvány követelményeinek

FLOOR BOX WITH COVER FOR DOUBLE FLOORS 2X7M

- floor box base 2x7M
- metal, galvanized
- mounting dimensions 265x265mm, min. depth 100mm
- adjustable height 100-145mm
- floor thickness up to 11.5mm
- in accordance with EN 5005-1 and EN 50085-2-2

BETÉT PADLÓELOSZTÓ-DOBOZHoz 2X7M



RB62

- betét padlódobozhoz 2X7M
- RAL 9006 fehér színű fém
- MODUL 2x7M szerelőkereettel
- megfelel az EN 5005-1 - EN 50085-2-2 szabvány követelményeinek

INSERT FOR FLOOR DISTRIBUTION BOX 2X7M

- insert for floor box 2x7M
- metal, colour white RAL 9006
- mounting frames MODUL 2x7M included
- in accordance with EN 5005-1 and EN 50085-2-2

PADLÓDOBOZ FEDÉLLEL DUPLA RÉTEGŰ PADLÓHOZ 4X7M



RB58S2

- padlódoboz alap 4X7M
- galvanizált fém
- szerelési méretek: 265x516,5 mm, mélység: min. 100 mm
- állítható magasság: 100-145mm
- padlóvastagság max. 11,5 mm-ig
- megfelel az EN 5005-1 - EN 50085-2-2 szabvány követelményeinek

FLOOR BOX WITH COVER FOR DOUBLE FLOORS 4X7M

- floor box base 4x7M
- metal, galvanized
- mounting dimensions 265x516.5mm, min. depth 100mm
- adjustable height 100-145mm
- floor thickness up to 11.5mm
- in accordance with EN 5005-1 and EN 50085-2-2

BETÉT PADLÓELOSZTÓ-DOBOZHoz 2X7M



RB62

- betét padlódobozhoz 2X7M
- RAL 9006 fehér színű fém
- MODUL 2x7M szerelőkereettel
- megfelel az EN 5005-1 - EN 50085-2-2 szabvány követelményeinek

INSERT FOR FLOOR DISTRIBUTION BOX 2X7M

- insert for floor box 2x7M
- metal, colour white RAL 9006
- mounting frames MODUL 2x7M included
- in accordance with EN 5005-1 and EN 50085-2-2

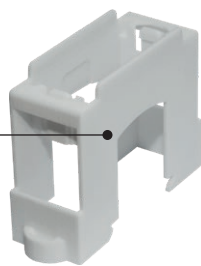

**RB10**

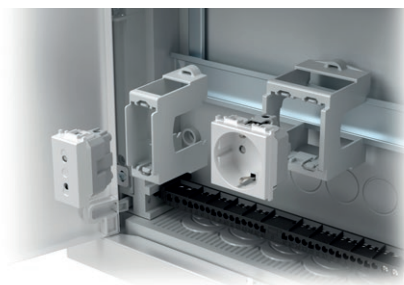

típus type	leírás description	műszaki adatok technical data
RB10	ADAPTER DIN-SÍNHEZ ADAPTER FOR DIN RAIL	35mm 1M
RB11	ADAPTER DIN-SÍNHEZ ADAPTER FOR DIN RAIL	35mm 2M
·	·	·
·	·	·
·	·	·

#### ADAPTER 35 mm-es DIN-SÍNHEZ 1M



RB10

- MODUL 1M adapter
- 35 mm-es DIN-sínhez
- EN 50022 szabványnak megfelel

#### ADAPTER FOR DIN RAIL 35mm 1M

- adapter MODUL 1M
- for DIN rail 35mm
- in accordance with EN 50022

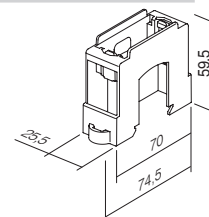

#### ADAPTER 35 mm-es DIN-SÍNHEZ 2M



RB11

- MODUL 2M adapter
- 35 mm-es DIN-sínhez
- EN 50022 szabványnak megfelel

#### ADAPTER FOR DIN RAIL 35mm 2M

- adapter MODUL 2M
- for DIN rail 35mm
- in accordance with EN 50022

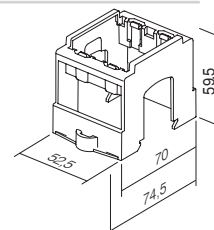

TEM

SWITCH  
LOGIQ



LOGIQ

LOGIQ  
FLAT



LOGIQ  
BOLD



LOGIQ  
PRIME



LOGIQ  

---

FLAT





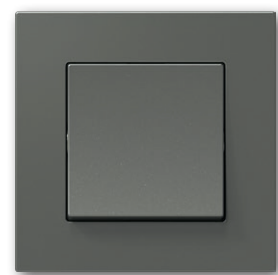

LOGIQ  

---

B O L D





LOGIQ  

---

PRIME



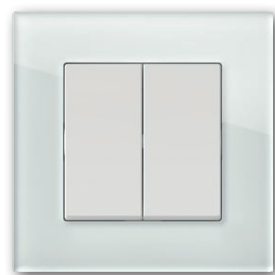

## Minden szobához

A kapcsolók univerzális vonalai a modern munkakörnyezetekben, illetve az otthonos és kényelmes lakóterekben is feldobják a hangulatot. A LOGIQ kapcsolócsalád egyszerű és logikus megoldást kínál az Ön összes igényéhez.

*Made for every room*

*The switches have universal lines that make a mark in both modern work environments and cosy, comfortable living spaces. The LOGIQ family of switches offers a simple and logical solution for your every wish.*



LOGIQ  
FLAT



LOGIQ  
PRIME

## Színharmónia minden szobához

A LOGIQ termékcsaládban a felhasználóink által ismert és kedvelt elegáns, logikus és bevált színárnyalatok találhatók. Nem kell kompromisszumot kötnie, a LOGIQ gondoskodik Önről.

*Harmony of colours for every room*

*The LOGIQ family prides itself on its logical range of verified and elegant hues known and loved by our users. Do not compromise, LOGIQ has you covered.*

■ fekete	<i>black</i>
■ antracit	<i>anthracite</i>
■ titán	<i>titanium</i>
□ fényes fehér	<i>polar white</i>





LOGIQ  
FLAT



LOGIQ  
BOLD



LOGIQ  
PRIME

## Korlátlan képzelet

A LOGIQ termékcsalád segítségével Ön kombinálhatja össze a termékeket. A kombinálás leegyszerűsítése érdekében létrehoztunk egy hasznos rendszert, amely támogatja a vízszintes és függőleges vonalak szekvenálását. Az úgynevezett 55/55 rendszerrel minden alkalommal ugyanazokat az univerzális elemeket használhatja.

### LIMITLESS IMAGINATION

*The LOGIQ family allows you to create your own combinations. To make combining simple, we have created a useful system that supports the sequencing of horizontal and vertical lines. The so-called 55/55 system allows you to use the same universal elements every time.*



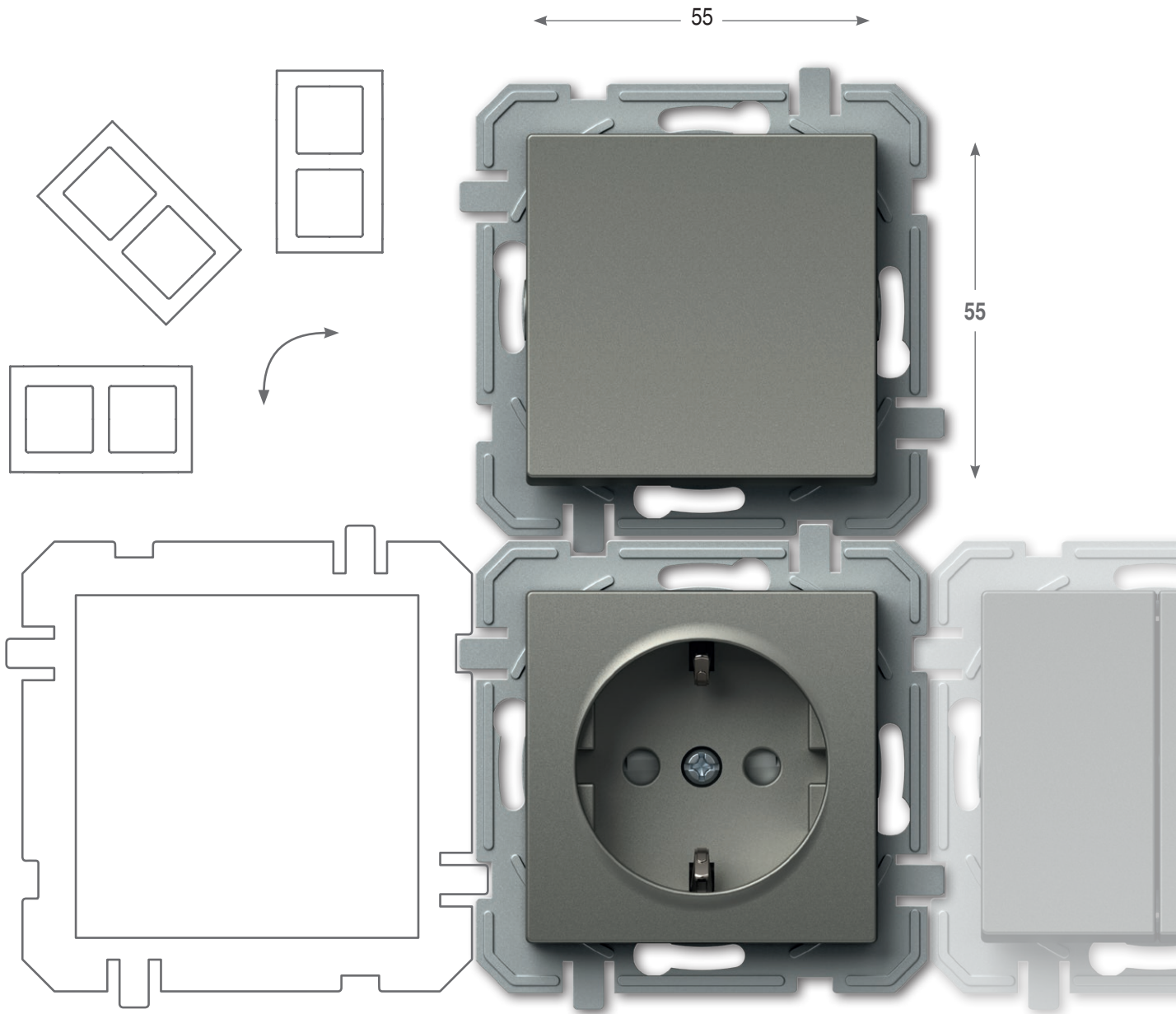

## Egyszerűség a legigényesebbeknek

A LOGIQ termékcsalád minden térhez és célra kínál funkcionális elemeket. Ezeket a termékeket önállóan vagy sorozatban, függőlegesen vagy vízszintesen is használhatja.

Logikusan!

*Simple for the most demanding*

*The LOGIQ family offers functional elements for every space and purpose. You can use these products individually or in a sequence, horizontally or vertically. Logically.*

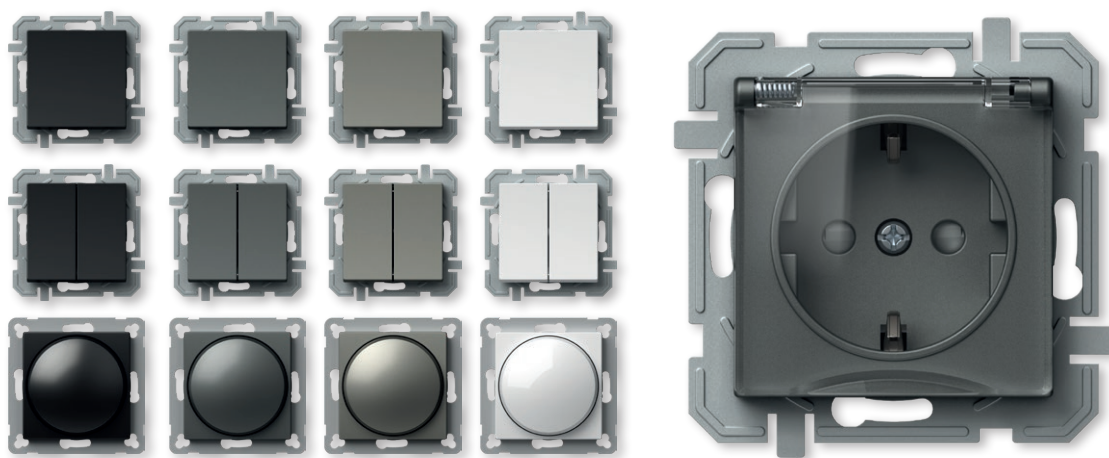

**Dekoratív fedlapok univerzális választéka mindhárom termékvonalnál – FLAT, BOLD és PRIME.**

*A universal layout of decorative cover plates in all three design lines – FLAT, BOLD and PRIME.*



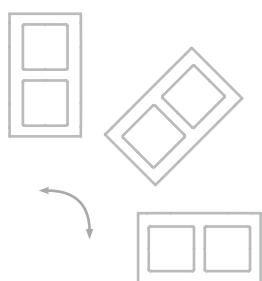

## Logikus telepítés

A LOGIQ szabványos kerek szerelődobozok széles körét kínálja. A dobozok egyszerű és nagyobb kihívást jelentő körülmények között új épületekhez és átalakításokhoz is használhatók. A rendszernél alkalmazott bedugós érintkezők lerövidítik az elemek beszerelési idejét.

### *Logical installation*

*LOGIQ is a solution for the system of standardized round installations boxes. It can be used for simple as well as more demanding installations, new buildings and adaptations. The system is characterised by plug-in contacts which save time during installation of elements.*

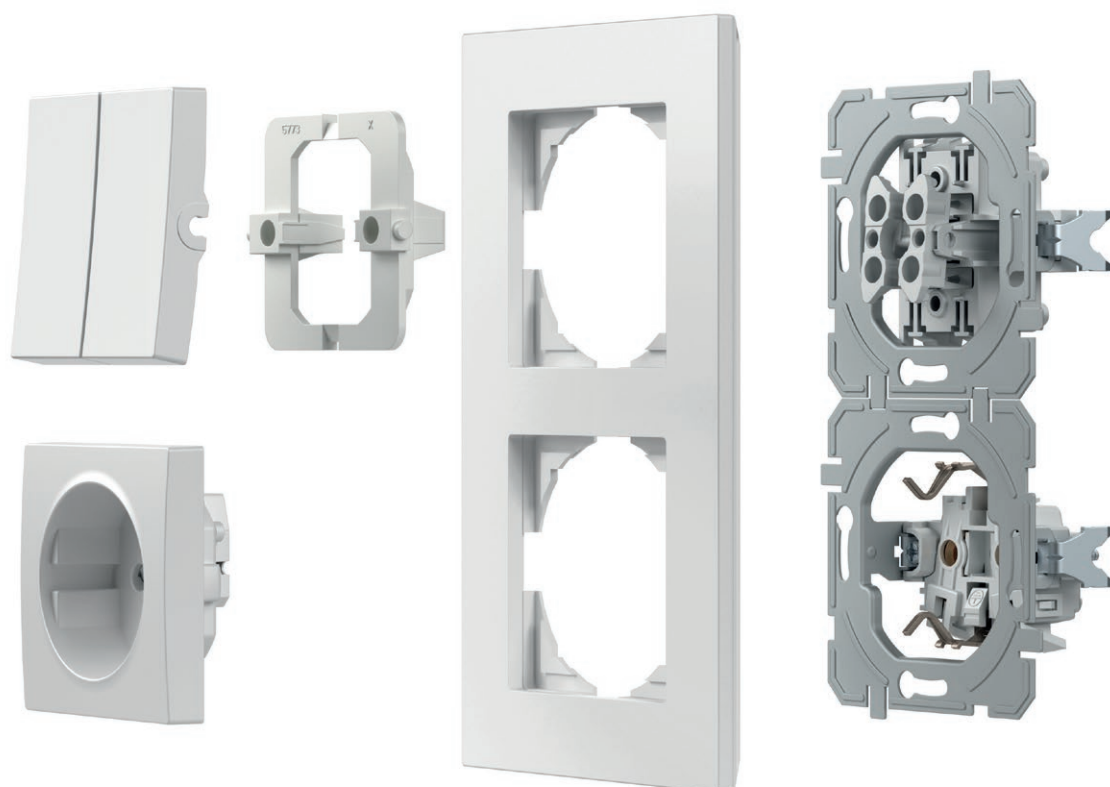

## Nem árt, ha tudja

*Good to know*



Minden aljzat biztonsági reteszekkel van felszerelve, amely védelmet nyújt az áram alatt lévő érintkezők részére.

*All the sockets are equipped with a safety shutters assuring the protection to live contacts.*



A kapcsoló jól átgondolt kialakítása lehetővé teszi a jelzés egyszerű integrálását - akár későbbi időpontban is.

*The well-thought-out design of the switch enables the easy integration of the indication, including at a later time.*



Az ezüstötvezetből készült érintkezők gondoskodnak a kapcsoló biztonságos használatáról.

*Contacts made of silver alloy guarantee safe switching.*



A bedugós érintkezőknek köszönhetően a vezetékek gyorsan és megbízhatóan beköthetők. Ugyanahhoz az érintkezőhöz két különböző átmérőjű vezeték csatlakoztatható.

*Plug-in contacts enable quick and reliable attachment of wires. Two wires of different diameters can be attached to the same contact.*



A rögzítőkarmok mélyebb rögzítést tesznek lehetővé (akár csempébe, kerámialapokba, stb.)

*Fixing claws enable deeper fixing (also through ceramic tiles, etc.)*



A könnyedén beszerelhető szerelődobozok megkönnyítik az Ön munkáját. A termékek megfelelő hosszúsága garantált.

*Easy-fitting installation boxes will make your work easier. Proper lengths are guaranteed.*

**SQ11**      **PW**      **IN**      **01**      **XO**

típus type	leírás description	műszaki adatok technical data	szín colour	opcionális adat 1 optional data 1	opcionális adat 2 optional data 2	opcionális adat 3 optional data 3
SQ10	EGYUTAS KAPCSOLÓ SWITCH 1WAY	10AX 250V~	<input type="checkbox"/> PW fényes fehér polar white	NT semleges neutral	01	XO fedlap nélkül without cover plate
SQ11	EGYUTAS NYOMÓGOMB PUSH BUTTON 1WAY	10A 250V~	<input type="checkbox"/> TI titán titanium	IN jelzőfény indicator	02	
SQ22	KÉT PÓLUSOS KAPCSOLÓ SWITCH 2POLE	16AX 250V~	<input type="checkbox"/> AT antracit anthracite <input type="checkbox"/> BK fekete black		03	

EGYUTAS KAPCSOLÓ – 10 AX 250 V~

- SQ10PW XO
- SQ10TIXO
- SQ10ATXO
- SQ10BKXO

- 10 AX 250 V~, SQ10 típus  
- EN 60669-1 szabványának megfelel  
- bedugós érintkezők 1,5-2,5 mm<sup>2</sup>

*SWITCH 1WAY 10AX 250V~*  
- 10AX 250V~, type SQ10  
- in accordance with EN 60669-1  
- plug-in contacts 1.5-2.5mm<sup>2</sup>

EGYUTAS KAPCSOLÓ 10 AX 250 V~ \_\_ IN

- SQ10PWINXO
- SQ10TIINXO
- SQ10ATINXO
- SQ10BKINXO

- IN jelzőfény neon lámpa nélkül  
- 10 AX 250 V~, SQ10 típus  
- EN 60669-1 szabványának megfelel  
- bedugós érintkezők 1,5-2,5 mm<sup>2</sup>

*SWITCH 1WAY 10AX 250V~ \_\_ IN*  
- IN indicator, without neon lamp  
- 10AX 250V~, type SQ10  
- in accordance with EN 60669-1  
- plug-in contacts 1.5-2.5mm<sup>2</sup>

EGYUTAS NYOMÓGOMB 10A 250 V~

- SQ11PW XO
- SQ11TIXO
- SQ11ATXO
- SQ11BKXO

- 10 A 250 V~, SQ11 típus  
- EN 60669-1 szabványának megfelel  
- bedugós érintkezők 1,5-2,5 mm<sup>2</sup>

*PUSH BUTTON 1WAY 10A 250V~*  
- 10A 250V~, type SQ11  
- in accordance with EN 60669-1  
- plug-in contacts 1.5-2.5mm<sup>2</sup>

EGYUTAS NYOMÓGOMB 10 A 250 V~ \_\_ IN 01

- SQ11PWIN01XO
- SQ11TIIN01XO
- SQ11ATIN01XO
- SQ11BKIN01XO

- IN 01 jelzőcsengő neon lámpa nélkül  
- 10 A 250 V~, SQ11 típus  
- EN 60669-1 szabványának megfelel  
- bedugós érintkezők 1,5-2,5 mm<sup>2</sup>

*PUSH BUTTON 1WAY 10A 250V~ \_\_ IN 01*  
- IN 01 indicator bell, without neon lamp  
- 10A 250V~, type SQ11  
- in accordance with EN 60669-1  
- plug-in contacts 1.5-2.5mm<sup>2</sup>



## EGYUTAS NYOMÓGOMB 10 A 250 V~ \_\_ IN 02



- SQ11PWIN02XO
- SQ11TIIN02XO
- SQ11ATIN02XO
- SQ11BKIN02XO

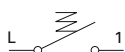

- IN 02 jelzőlámpa neon lámpa nélkül
- 10 A 250 V~, SQ11 típus
- EN 60669-1 szabványnak megfelel
- bedugós érintkezők 1,5-2,5 mm<sup>2</sup>

## PUSH BUTTON 1WAY 10A 250V~ \_\_ IN 02

- IN 02 indicator light, without neon lamp
- 10A 250V~, type SQ11
- in accordance with EN 60669-1
- plug-in contacts 1.5-2.5mm<sup>2</sup>



## EGYPÓLUSÚ NYOMÓGOMB 10 A 250 V~ \_\_ IL



- SQ11PWILXO
- SQ11TIILXO
- SQ11ATILXO
- SQ11BKILXO

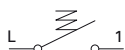

- IL felíratos lemez
- 10A 250V~, típus: SQ11
- EN 60669-1 szabványnak megfelel
- bedugós érintkezők 1,5-2,5 mm<sup>2</sup>

## PUSH BUTTON 1WAY 10A 250V~ \_\_ IL

- IL inscription plate
- 10A 250V~, type SQ11
- in accordance with EN 60669-1
- plug-in contacts 1.5-2.5mm<sup>2</sup>



## KAPCSOLÓ; 2 PÓLUSÚ; 16 AX 250 V ~ \_\_ IN 03



- SQ22PWIN03XO
- SQ22TIIN03XO
- SQ22ATIN03XO
- SQ22BKIN03XO

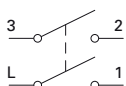

- IN 03 nulla 0-1 neon lámpa nélkül
- 16 AX 250 V~, SQ22 típus
- EN 60669-1 szabványnak megfelel
- csavaros érintkezők 1,5-2,5 mm<sup>2</sup>

## SWITCH 2POLE 16AX 250V~ \_\_ IN 03

- IN 03 neutral 0-1, without neon lamp
- 16AX 250V~, type SQ22
- in accordance with EN 60669-1
- screw contacts 1.5-2.5mm<sup>2</sup>



## KAPCSOLÓ, KÉTÁLLÁSÚ/EGYUTAS – 10AX 250V~



- SQ50PWXO
- SQ50TIXO
- SQ50ATXO
- SQ50BKXO

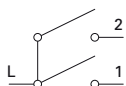

- 10 AX 250 V~, SQ50 típus
- EN 60669-1 szabványnak megfelel
- bedugós érintkezők 1,5-2,5 mm<sup>2</sup>

## SWITCH 2GANG-1WAY 10AX 250V~

- 10AX 250V~, type SQ50
- in accordance with EN 60669-1
- plug-in contacts 1.5-2.5mm<sup>2</sup>



## NYOMÓGOMB, KÉTÁLLÁSÚ/EGYUTAS – 10A 250 V~



- SQ51PWXO
- SQ51TIXO
- SQ51ATXO
- SQ51BKXO

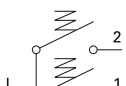

- 10 A 250 V~, SQ51 típus
- EN 60669-1 szabványnak megfelel
- bedugós érintkezők 1,5-2,5 mm<sup>2</sup>

## PUSH BUTTON 2GANG-1WAY 10A 250V~

- 10A 250V~, type SQ51
- in accordance with EN 60669-1
- plug-in contacts 1.5-2.5mm<sup>2</sup>



## KAPCSOLÓRETESZEK 10 AX 250 V~ \_\_ NT 09



- SQ52PWNT09XO
- SQ52TINT09XO
- SQ52ATNT09XO
- SQ52BKNT09XO



- NT 09 semleges fel-le
- 10 AX 250 V~, SQ52 típus
- EN 60669-1 szabványnak megfelel
- bedugós érintkezők 1,5-2,5 mm<sup>2</sup>
- mechanikus retesszel

## SWITCH SHUTTERS 10AX 250V~ \_\_ NT 09

- NT 09 neutral up-down
- 10AX 250V~, type SQ52
- in accordance with EN 60669-1
- plug-in contacts 1.5-2.5mm<sup>2</sup>
- with mechanical interblock



NYOMÓGOMBRETESZEK 10 A 250 V~ \_\_NT 09



- SQ53PWNT09XO
- SQ53TINT09XO
- SQ53ATNT09XO
- SQ53BKNT09XO

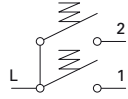

- NT 09 semleges fel-le
- 10 A 250 V~, SQ53 típus
- EN 60669-1 szabványnak megfelel
- bedugós érintkezők 1,5-2,5 mm<sup>2</sup>
- mechanikus retesszel

PUSH BUTTON SHUTTERS 10A 250V~ \_\_ NT 09

- NT 09 neutral up-down
- 10A 250V~, type SQ53
- in accordance with EN 60669-1
- plug-in contacts 1.5-2.5mm<sup>2</sup>
- with mechanical interblock



KÉTUTAS KAPCSOLÓ – 10AX 250V~



- SQ60PWXO
- SQ60TIXO
- SQ60ATXO
- SQ60BKXO

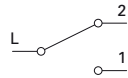

- 10 AX 250 V~, SQ60 típus
- EN 60669-1 szabványnak megfelel
- bedugós érintkezők 1,5-2,5 mm<sup>2</sup>

SWITCH 2WAY 10AX 250V~

- 10AX 250V~, type SQ60
- in accordance with EN 60669-1
- plug-in contacts 1.5-2.5mm<sup>2</sup>



KÉTUTAS KAPCSOLÓ – 10AX 250V~ \_IN



- SQ60PWINXO
- SQ60TIINXO
- SQ60ATINXO
- SQ60BKINXO

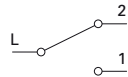

- IN jelzőfény neon lámpa nélkül
- 10 AX 250 V~, SQ60 típus
- EN 60669-1 szabványnak megfelel
- bedugós érintkezők 1,5-2,5 mm<sup>2</sup>

SWITCH 2WAY 10AX 250V~ \_IN

- IN indicator, without neon lamp
- 10AX 250V~, type SQ60
- in accordance with EN 60669-1
- plug-in contacts 1.5-2.5mm<sup>2</sup>



KÉTUTAS KAPCSOLÓ – 10AX 250V~ \_IN 02



- SQ60PWIN02XO
- SQ60TIIN02XO
- SQ60ATIN02XO
- SQ60BKIN02XO

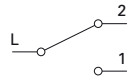

- IN 02 jelzőlámpa neon lámpa nélkül
- 10 AX 250 V~, SQ60 típus
- EN 60669-1 szabványnak megfelel
- bedugós érintkezők 1,5-2,5 mm<sup>2</sup>

SWITCH 2WAY 10AX 250V~ \_IN 02

- IN 02 indicator light, without neon lamp
- 10AX 250V~, type SQ60
- in accordance with EN 60669-1
- plug-in contacts 1.5-2.5mm<sup>2</sup>



NEW

NEW

DUPLA KÉTUTAS KAPCSOLÓ – 10 AX 250 V~



- SQ63PWXO
- SQ63TIXO
- SQ63ATXO
- SQ63BKXO

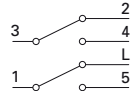

- 10 AX 250 V~, SQ63 típus
- EN 60669-1 szabványnak megfelel
- bedugós érintkezők 1,5-2,5 mm<sup>2</sup>

SWITCH DOUBLE 2WAY 10AX 250V~  
 - 10AX 250V~, type SQ63  
 - in accordance with EN 60669-1  
 - plug-in contacts 1.5-2.5mm<sup>2</sup>



KÖZBENSŐ KAPCSOLÓ – 10AX 250V~



- SQ70PWXO
- SQ70TIXO
- SQ70ATXO
- SQ70BKXO

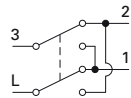

- 10 AX 250 V~, SQ70 típus
- EN 60669-1 szabványnak megfelel
- bedugós érintkezők 1,5-2,5 mm<sup>2</sup>

SWITCH INTERMEDIATE 10AX 250V~  
 - 10AX 250V~, type SQ70  
 - in accordance with EN 60669-1  
 - plug-in contacts 1.5-2.5mm<sup>2</sup>



SQ10  
SQ11

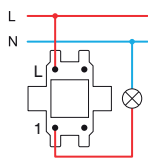

SQ22

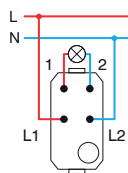

SQ50  
SQ51

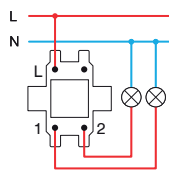

SQ52  
SQ53

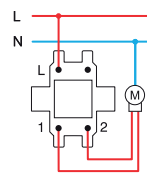

SQ60+SQ60

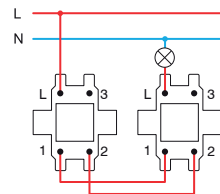

SQ63+SQ63

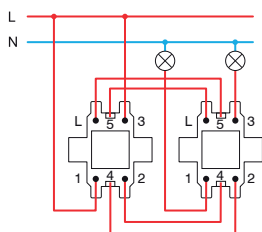

SQ60+SQ70+SQ60

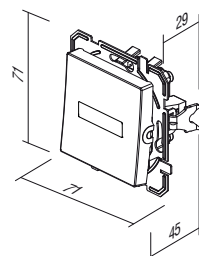
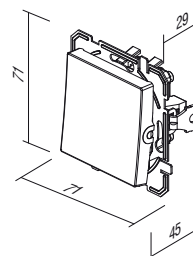
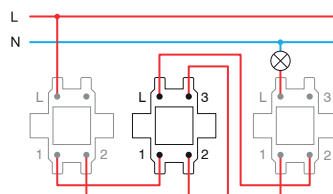

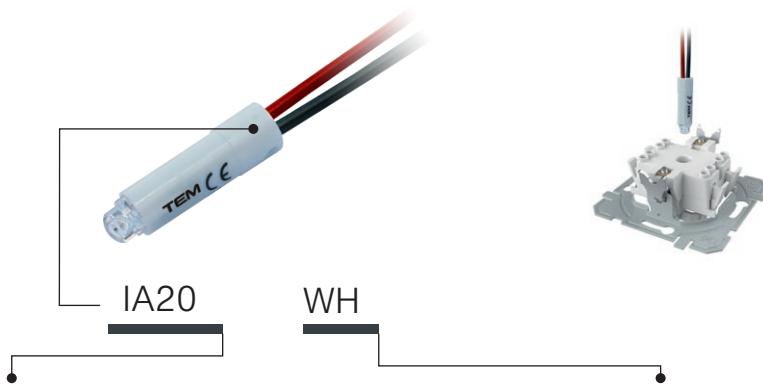

típus type	leírás description	műszaki adatok technical data	szín colour
IA10	NEON LÁMPA NEON LAMP	230V~ 0,34W	<input type="checkbox"/> WH fehér white
IA20	LED JELZÉS LED SIGNALLING UNIT	230V~ 0,40W	<input checked="" type="checkbox"/> BL kék blue
IA21	LED JELZÉS LED SIGNALLING UNIT	24V AC/DC 0,20W	<input checked="" type="checkbox"/> RD piros red
.	.	.	<input checked="" type="checkbox"/> GR zöld green
.	.	.	<input checked="" type="checkbox"/> OR narancssárga orange

NEON LÁMPA 230V~ 0,34W



IA10OR

- valaminek a jelzésére, jelzésre vagy állandó, folyamatos jelzéshez
- jelzőfényes gombbal való kombinálásra

NEON LAMP 230V~ 0,34W

- for indication, signalling or permanent signalling
- in combination with a button featuring an indicator

LED JELZÉS 230V~ AC/DC 0,40W

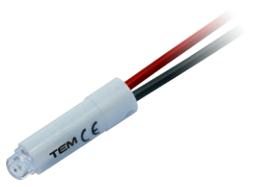

IA20WH  
 IA20GR  
 IA20RD  
 IA20BL

- valaminek a jelzésére, jelzésre vagy állandó, folyamatos jelzéshez
- jelzőfényes gombbal való kombinálásra

LED SIGNALLING UNIT 230V AC/DC 0,40W

- for indication, signalling or permanent signalling
- in combination with a button featuring an indicator

LED JELZÉS 24 V AC/DC 0,20W

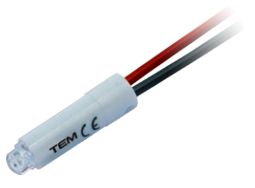

IA21WH  
 IA21RD

- valaminek a jelzésére, jelzésre vagy állandó, folyamatos jelzéshez
- jelzőfényes gombbal való kombinálásra

LED SIGNALLING UNIT 24V AC/DC 0,20W

- for indication, signalling or permanent signalling
- in combination with a button featuring an indicator

LED JELZÉS 12V~ AC/DC 0,10W

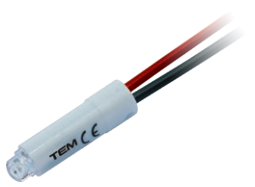

IA22WH  
 IA22RD

- valaminek a jelzésére, jelzésre vagy állandó, folyamatos jelzéshez
- jelzőfényes gombbal való kombinálásra

LED SIGNALLING UNIT 12V AC/DC 0,10W

- for indication, signalling or permanent signalling
- in combination with a button featuring an indicator

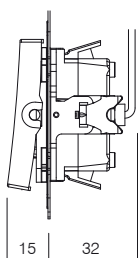

## S I G N A L I Z A T I O N I A

Jelzés  
Indication

\*Jelzés  
Signalization

Állandó jelzés  
Permanent signalling

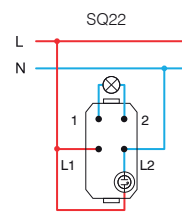
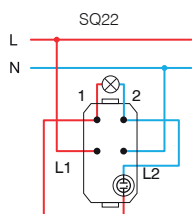
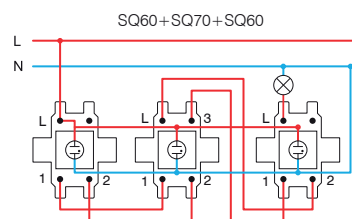
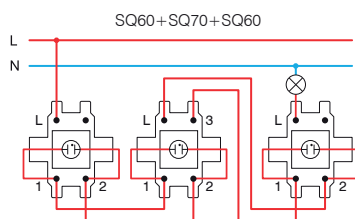
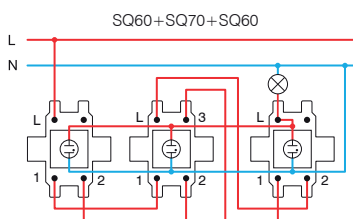
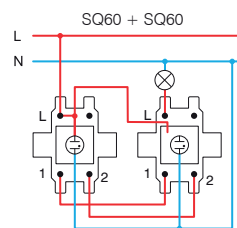
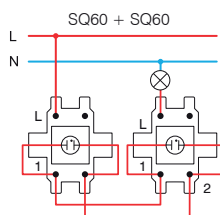
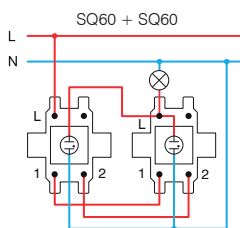
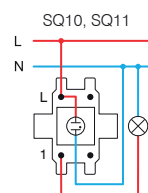
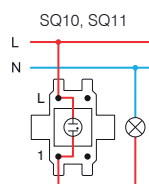
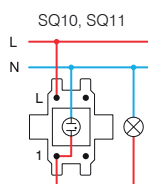

\* a csatlakozások nem alkalmasak energiatakarékos izzókhöz (CFL, LED) /  
the connections are not suitable for energy-saving bulbs (CFL, LED)

VQ10

PW

XO

típus type	leírás description	műszaki adatok technical data	opcionális adat 1 optional data 1
VQ10	SCHUKO ALJZAT SOCKET SCHUKO	2P+E 16A 250V~	XO fedlap nélkül without cover plate
VQ11	SCHUKO ALJZAT+FEDÉL SOCKET SCHUKO+COVER	2P+E 16A 250V~	
VQ12	SCHUKO ALJZAT SOCKET SCHUKO	2P+E 16A 250V~ BV	
⋮	⋮	⋮	

szín  
colour

<input type="checkbox"/> PW fényes fehér polar white	<input checked="" type="checkbox"/> PT fehér+átlátszó white+transparent	<input type="checkbox"/> PP fehér+fehér white+white
<input type="checkbox"/> TI titán titanium	<input checked="" type="checkbox"/> TT titán+átlátszó titanium+transparent	<input type="checkbox"/> TI titán+titán titanium+titanium
<input type="checkbox"/> AT antracit anthracite	<input checked="" type="checkbox"/> AT antracit+átlátszó anthracite+transparent	<input type="checkbox"/> AA antracit+antracit anthracite+anthracite
<input type="checkbox"/> BK fekete black	<input checked="" type="checkbox"/> BT fekete+átlátszó black+transparent	<input type="checkbox"/> BB fekete+ fekete black+black
<input type="checkbox"/> RD piros red	<input checked="" type="checkbox"/> RT piros+átlátszó red+transparent	<input type="checkbox"/> RR piros+piros red+red
<input type="checkbox"/> GR zöld green	<input checked="" type="checkbox"/> GT zöld+átlátszó green+transparent	<input type="checkbox"/> GG zöld+zöld green+green
<input type="checkbox"/> OR narancssárga orange	<input checked="" type="checkbox"/> OT narancssárga+átlátszó orange+transparent	<input type="checkbox"/> OO narancssárga+narancssárga orange+orange



schuko - az EN 60884-1 és a CEE7 szabvánnyal összhangban (III-as szabványlap)

schuko - in accordance with EN 60884-1, CEE7 (standard sheet III)

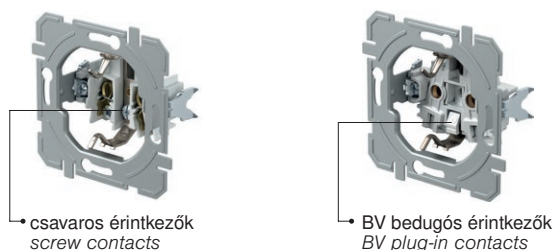

## S O C K E T S V Q

## SCHUKO ALJZAT 2P+E 16 A 250 V~ \_\_ XO

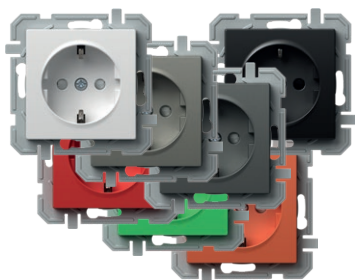

- VQ10PWXO
- VQ10TIXO
- VQ10ATXO
- VQ10BKXO
- VQ10RDXO
- VQ10GRXO
- VQ10ORXO

- csavaros érintkezők 1,5-2,5 mm<sup>2</sup>
- XO takarólemezek nélkül
- 2P+E schuko
- 16 A 250 V~, VQ10 típus
- beépített védelem az érintkezők megérintése ellen



## SOCKET SCHUKO 2P+E 16A 250V~ \_\_ XO

- screw contacts 1.5-2.5mm<sup>2</sup>
- XO without surround
- 2P+E schuko
- 16A 250V~, type VQ10
- shuttered live contacts

## SCHUKO ALJZAT+BURKOLAT 2P+E 16 A 250 V~ \_\_ XO



- VQ11PTXO
- VQ11TTXO
- VQ11ATXO
- VQ11BTXO
- VQ11PPXO

- csavaros érintkezők 1,5-2,5 mm<sup>2</sup>
- XO takarólemezek nélkül
- 2P+E schuko+burkolat
- 16 A 250 V~, VQ11 típus
- beépített védelem az érintkezők megérintése ellen



## SOCKET SCHUKO+COVER 2P+E 16A 250V~ \_\_ XO

- screw contacts 1.5-2.5mm<sup>2</sup>
- XO without surround
- 2P+E schuko+cover
- 16A 250V~, type VQ11
- shuttered live contacts

## SCHUKO ALJZAT 2P+E 16 A 250 V~ BV \_\_ XO

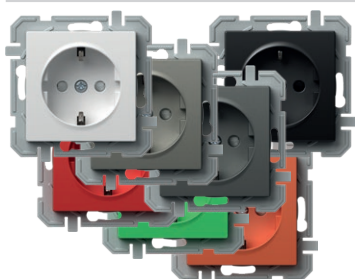

- VQ12PWXO
- VQ12TIXO
- VQ12ATXO
- VQ12BKXO
- VQ12RDXO
- VQ12GRXO
- VQ12ORXO

- BV bedugós érintkezők 1,5-2,5 mm<sup>2</sup>
- XO takarólemezek nélkül
- 2P+E schuko
- 16 A 250 V~, VQ12 típus
- beépített védelem az érintkezők megérintése ellen



## SOCKET SCHUKO 2P+E 16A 250V~ BV \_\_ XO

- BV plug-in contacts 1.5-2.5mm<sup>2</sup>
- XO without surround
- 2P+E schuko
- 16A 250V~, type VQ12
- shuttered live contacts

## SCHUKO ALJZAT + BURKOLAT 2P+E 16 A 250 V~ BV \_\_ XO



- VQ13PTXO
- VQ13TTXO
- VQ13ATXO
- VQ13BTXO
- VQ13PPXO

- BV bedugós érintkezők 1,5-2,5 mm<sup>2</sup>
- XO takarólemezek nélkül
- 2P+E schuko+burkolat
- 16 A 250 V~, VQ13 típus
- beépített védelem az érintkezők megérintése ellen



## SOCKET SCHUKO+COVER 2P+E 16A 250V~ BV \_\_ XO

- BV plug-in contacts 1.5-2.5mm<sup>2</sup>
- XO without surround
- 2P+E schuko+cover
- 16A 250V~, type VQ13
- shuttered live contacts

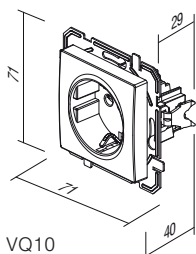

VQ10

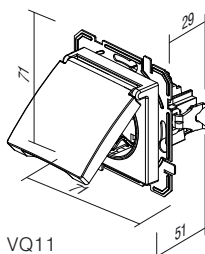

VQ11

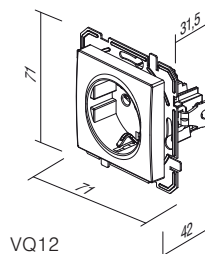

VQ12

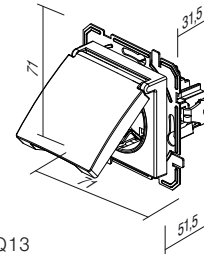

VQ13

FRANCIA ALJZAT 2P+E 16 A 250 V~ \_\_ XO

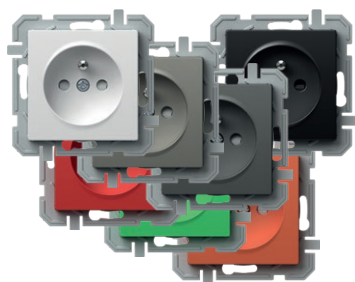

- VQ40PWXO
- VQ40TIXO
- VQ40ATXO
- VQ40BKXO
- VQ40RDXO
- VQ40GRXO
- VQ40ORXO

- csavaros érintkezők 1,5-2,5 mm<sup>2</sup>
- XO takarólemezek nélkül
- 2P+E francia
- 16A 250V~, típus: VQ40
- beépített védelem az érintkezők megérintése ellen



SOCKET FRENCH 2P+E 16A 250V~ \_\_ XO

- screw contacts 1.5-2.5mm<sup>2</sup>
- XO without surround
- 2P+E French
- 16A 250V~, type VQ40
- shuttered live contacts

FRANCIA ALJZAT + BURKOLAT 2P+E 16 A 250 V~ \_\_ XO



- ▣ VQ41PTXO
- ▣ VQ41TTXO
- ▣ VQ41ATXO
- ▣ VQ41BTXO
- VQ41PPXO

- csavaros érintkezők 1,5-2,5 mm<sup>2</sup>
- XO takarólemezek nélkül
- 2P+E francia+fedél
- 16A 250V~, típus: VQ41
- beépített védelem az érintkezők megérintése ellen



SOCKET FRENCH+COVER 2P+E 16A 250V~ \_\_ XO

- screw contacts 1.5-2.5mm<sup>2</sup>
- XO without surround
- 2P+E French+cover
- 16A 250V~, type VQ41
- shuttered live contacts

SCHUKO ALJZAT DUPLA 2P+E 16 A 250 V~



- VQ16PWF
- VQ16TIF
- VQ16ATF
- VQ16BKF

- 2P+E schuko dupla
- 16 A 250 V~, VQ16 típus
- IEC 60884-1, CEE7 szabvánnyal összhangban
- csavaros érintkezők 1,5-2,5 mm<sup>2</sup>
- beépített védelem az érintkezők megérintése ellen



SOCKET SCHUKO DOUBLE 2P+E 16A 250V~

- 2P+E schuko double
- 16A 250V~, type VQ16
- in accordance with IEC 60884-1, CEE7
- screw contacts 1.5-2.5 mm<sup>2</sup>
- shuttered live contacts

SCHUKO ALJZAT DUPLA 2P+E 16 A 250 V~



- VQ16PW
- VQ16TI
- VQ16AT
- VQ16BK

- 2P+E schuko dupla
- 16 A 250 V~, VQ16 típus
- IEC 60884-1, CEE7 szabvánnyal összhangban
- csavaros érintkezők 1,5-2,5 mm<sup>2</sup>
- beépített védelem az érintkezők megérintése ellen



SOCKET SCHUKO DOUBLE 2P+E 16A 250V~

- 2P+E schuko double
- 16A 250V~, type VQ16
- in accordance with IEC 60884-1, CEE7
- screw contacts 1.5-2.5 mm<sup>2</sup>
- shuttered live contacts

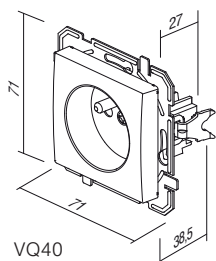

VQ40

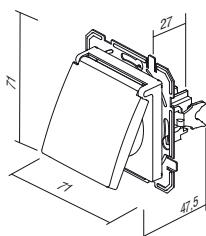

VQ41

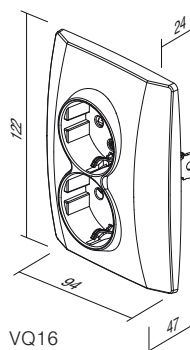

VQ16

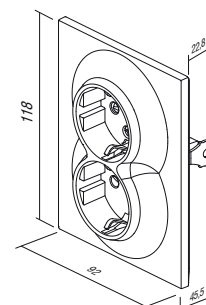

VQ16F



## S O C K E T S V Q

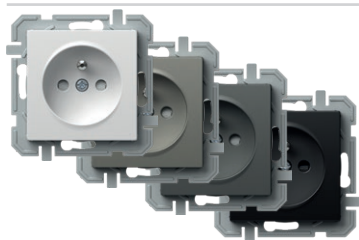

- VQ42PWXO
- VQ42TIXO
- VQ42ATXO
- VQ42BKXO

## FRANCIA ALJZAT 2P+E 16 A 250 V~ BV \_\_ XO

- BV bedugós érintkezők 1,5-2,5 mm<sup>2</sup>
- XO takarólemez nélkül
- 2P+E francia
- 16A 250V~, típus: VQ42
- beépített védelem az érintkezők megérintése ellen



## SOCKET FRENCH 2P+E 16A 250V~ BV \_\_ XO

- BV plug-in contacts 1.5-2.5mm<sup>2</sup>
- XO without surround
- 2P+E French
- 16A 250V~, type VQ42
- shuttered live contacts



- VQ43PTXO
- VQ43TTXO
- VQ43ATXO
- VQ43BTXO

## FRANCIA ALJZAT + BURKOLAT 2P+E 16 A 250 V~ BV \_\_ XO

- BV bedugós érintkezők 1,5-2,5 mm<sup>2</sup>
- XO takarólemez nélkül
- 2P+E francia+fedél
- 16A 250V~, típus: VQ43
- beépített védelem az érintkezők megérintése ellen



## SOCKET FRENCH+COVER 2P+E 16A 250V~ BV \_\_ XO

- BV plug-in contacts 1.5-2.5mm<sup>2</sup>
- XO without surround
- 2P+E French+cover
- 16A 250V~, type VQ43
- shuttered live contacts

- VQ43PPXO



- VQ46PWF
- VQ46TIF
- VQ46ATF
- VQ46BKF

## FRANCIA ALJZAT DUPLA 2P+E 16 A 250 V~

- 2P+E francia dupla, 16A 250V~, típus: VQ46
- az IEC 60884-1, a CEE7 és az NF C 61-314 szabvánnyal összhangban ČSN 33 2318; PN-E 93201
- csavaros érintkezők 1,5-2,5 mm<sup>2</sup>
- beépített védelem az érintkezők megérintése ellen



## SOCKET FRENCH DOUBLE 2P+E 16A 250V~

- 2P+E French double
- 16A 250V~, type VQ46
- in accordance with IEC 60884-1, CEE7; NF C 61-314, ČSN 33 2318; PN-E 93201
- screw contacts 1,5-2,5 mm<sup>2</sup>
- shuttered live contacts



- VQ46PW
- VQ46TI
- VQ46AT
- VQ46BK

## FRANCIA ALJZAT DUPLA 2P+E 16 A 250 V~

- 2P+E francia dupla, 16A 250V~, típus: VQ46
- az IEC 60884-1, a CEE7 és az NF C 61-314 szabvánnyal összhangban ČSN 33 2318; PN-E 93201
- csavaros érintkezők 1,5-2,5 mm<sup>2</sup>
- beépített védelem az érintkezők megérintése ellen



## SOCKET FRENCH DOUBLE 2P+E 16A 250V~

- 2P+E French double
- 16A 250V~, type VQ46
- in accordance with IEC 60884-1, CEE7; NF C 61-314, ČSN 33 2318; PN-E 93201
- screw contacts 1,5-2,5 mm<sup>2</sup>
- shuttered live contacts

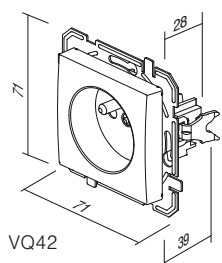

VQ42

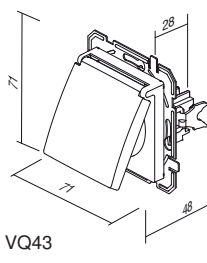

VQ43

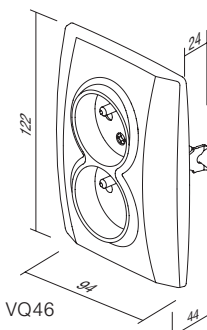

VQ46

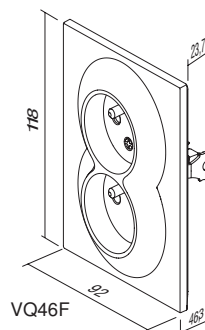

VQ46F

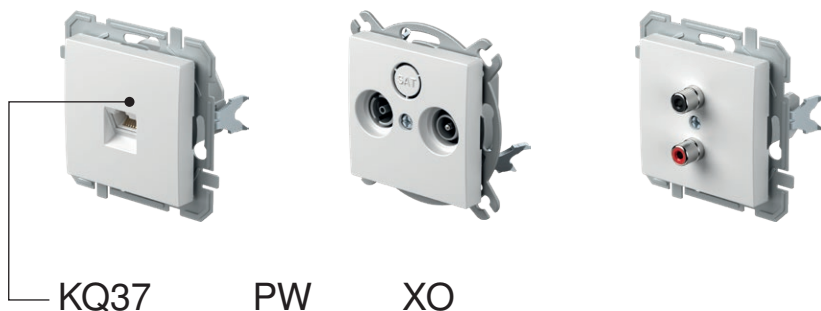

típus type	leírás description	műszaki adatok technical data	szín colour	opcionális adat 1 optional data 1
KQ11	TV-R VÉGVEZETÉK ALJZAT SOCKET TV-R END-LINE	1dB	<input type="checkbox"/> PW fényes fehér polar white	XO fedlap nélkül without cover plate
KQ12	TV-R ÁTMENŐ ALJZAT SOCKET TV-R THROUGHPASS	10dB	<input type="checkbox"/> TI titán titanium	
KQ16	SAT-TV-R VÉGVEZETÉK ALJZAT SOCKET SAT-TV-R END-LINE	3dB	<input type="checkbox"/> AT antracit anthracite	
...	...	...	<input type="checkbox"/> BK fekete black	

TV ALAP ALJZAT 0 dB



- KQ10PWXO
- KQ10TIXO
- KQ10ATXO
- KQ10BKXO

- TV alap  
- 0 dB csökkentés  
- hátsó csatlakozó – F szabvány  
**SOCKET TV BASIC 0dB**  
- TV basic  
- reduction 0dB  
- back connector – F standard



TV-R VÉGVEZETÉK ALJZAT 1 dB

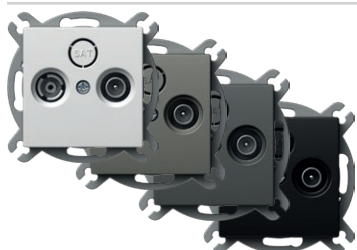

- KQ11PWXO
- KQ11TIXO
- KQ11ATXO
- KQ11BKXO

- TV-R végvezeték  
- frekvenciatartomány: 5÷862 MHz  
- csökkentés: R - 1,5 dB, TV - 1 dB  
- EN 50083-1 szabványnak megfelel  
- csavaros érintkező  
**SOCKET TV-R END-LINE 1dB**  
- TV-R end-line  
- frequency range 5÷862 MHz  
- reduction: R-1.5dB, TV-1dB  
- in accordance with EN 50083-1  
- screw contact



## TV-R ÁTMENŐ ALJZAT 10 dB

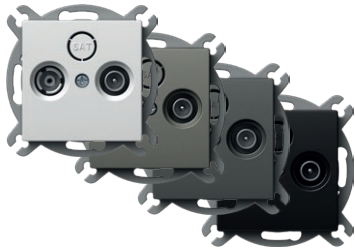

- KQ12PWXO
- KQ12TIXO
- KQ12ATXO
- KQ12BKXO

- TV-R átmenő
- frekvenciatartomány: 5÷862 MHz
- csökkentés: R - 10 dB, TV - 10 dB, átmenő - 2 dB
- EN 50083-1 szabványnak megfelel
- csavaros érintkezők

*SOCKET TV-R TROUGH-PASS 10dB*

- TV-R troughpass
- frequency range 5÷862 MHz
- reduction: R-10dB, TV-10dB, trough-2dB
- in accordance with EN 50083-1
- screw contacts



## SAT-TV-R VÉGVEZETÉK ALJZAT 3 dB

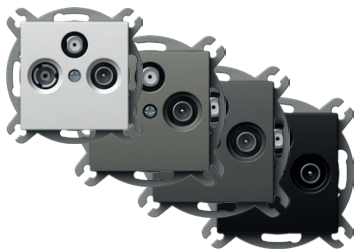

- KQ16PWXO
- KQ16TIXO
- KQ16ATXO
- KQ16BKXO

- SAT-TV-R végvezeték
- frekvenciatartomány: 5÷2400 MHz
- csökkentés: R - 1 dB, TV - 1,5 dB, SAT - 3 dB
- EN 50083-1 szabványnak megfelel
- csavaros érintkezők

*SOCKET SAT-TV-R END-LINE 3dB*

- SAT-TV-R end-line
- frequency range 5÷2400 MHz
- reduction: R-1dB, TV-1.5dB, SAT-3dB
- in accordance with EN 50083-1
- screw contacts



## AUDIO ALJZAT – 2xRCA



- KQ22PWXO
- KQ22TIXO
- KQ22ATXO
- KQ22BKXO

- audio 2xRCA
- forrasztott kábelcsatlakozás

*SOCKET AUDIO 2xRCA*

- audio 2xRCA
- soldering connection of cable



### AUDIO ALJZAT HANGSZÓRÓK



- KQ23PWXO
- KQ23TIXO
- KQ23ATXO
- KQ23BKXO

- audio 2x Ø 4 mm
- a hangszóró kábeléhez, Ø4mm-es banándugóhoz vagy villás dugóhoz
- forrasztott kábelcsatlakozás a hátsó részen

#### SOCKET AUDIO LOUDSPEAKERS

- audio 2x Ø4mm
- to accommodate speaker wire, banana plug Ø4mm or spades
- soldering connection of cable at the back side



### TEL ALJZAT KS RJ11 6/4



- KQ36PWXO
- KQ36TIXO
- KQ36ATXO
- KQ36BKXO

- KS trapéztörzítékes szabvány
- RJ11 6/4
- IEC 60603-7 szabványnak megfelel

#### SOCKET TEL KS RJ11 6/4

- KS keystone fixing standard
- RJ11 6/4
- in accordance with IEC 60603-7



### CAT5e KS RJ45 8/8 ALJZAT



- KQ37PWXO
- KQ37TIXO
- KQ37ATXO
- KQ37BKXO

- KS trapéztörzítékes szabvány
- CAT5e, RJ45 8/8
- IEC 60603-7 szabványnak megfelel

#### SOCKET CAT5e KS RJ45 8/8

- KS keystone fixing standard
- CAT5e, RJ45 8/8
- in accordance with IEC 60603-7



### TEL ALJZAT KS DUPLA 2x RJ11 6/4



- KQ38PWXO
- KQ38TIXO
- KQ38ATXO
- KQ38BKXO

- KS trapéztörzítékes szabvány
- 2x RJ11, 6/4
- IEC 60603-7 szabványnak megfelel

#### SOCKET TEL KS DOUBLE 2x RJ11 6/4

- KS keystone fixing standard
- 2x RJ11, 6/4
- in accordance with IEC 60603-7



## CAT5e KS DUPLA 2x RJ45 8/8 ALJZAT



- KQ39PWXO
- KQ39TIXO
- KQ39ATXO
- KQ39BKXO

- KS trapézőrögzítékes szabvány
- 2x CAT5e, RJ45 8/8
- IEC 60603-7 szabványnak megfelel

## SOCKET CAT5e KS DOUBLE 2x RJ45 8/8

- KS keystone fixing standard
- 2x CAT5e, RJ45 8/8
- in accordance with IEC 60603-7



## ALJZAT – TEL LT RJ11 6/4



- KQ35PWXO
- KQ35TIXO
- KQ35ATXO
- KQ35BKXO

- TEL LT csavar
- csavaros érintkezők
- RJ11 6/4
- IEC 60603-7 szabványnak megfelel

## SOCKET TEL LT RJ11 6/4

- TEL LT screw
- screw contacts
- RJ11 6/4
- in accordance with IEC 60603-7



## CAT6s ALJZAT KS RJ45 8/8 KESKENY



- KQ40PWXO
- KQ40TIXO
- KQ40ATXO
- KQ40BKXO

- KS trapézőrögzítékes szabvány
- CAT6s, RJ45 8/8
- IEC 60603-7 szabványnak megfelel

## SOCKET CAT6s KS RJ45 8/8 SLIM

- KS keystone fixing standard
- CAT6s, RJ45 8/8
- in accordance with IEC 60603-7



## CAT6s ALJZAT KS DUPLA 2x RJ45 8/8 KESKENY



- KQ41PWXO
- KQ41TIXO
- KQ41ATXO
- KQ41BKXO

- KS trapézőrögzítékes szabvány
- 2x CAT6s, RJ45 8/8
- IEC 60603-7 szabványnak megfelel

## SOCKET CAT6s KS DOUBLE 2x RJ45 8/8 SLIM

- KS keystone fixing standard
- 2x CAT6s, RJ45 8/8
- in accordance with IEC 60603-7

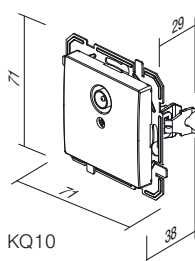

KQ10

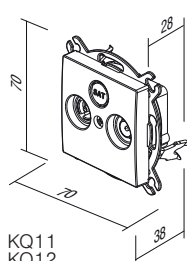
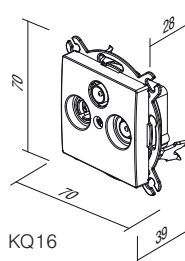
KQ11  
KQ12

KQ16

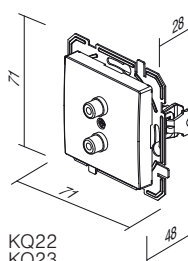
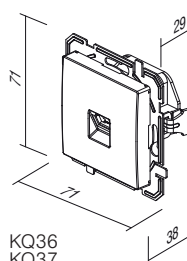
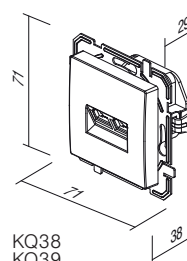
KQ22  
KQ23KQ36  
KQ37  
KQ35  
KQ40KQ38  
KQ39  
KQ41



EQ15

PW

XO

típus type	leírás description	műszaki adatok technical data	szín colour	opcionális adat 1 optional data 1
EQ15	KÉTUTAS FORGATÓGOMBOS FÉNYSZABÁLYOZÓ DIMMER ROTATIVE 2WAY	RL 400W	<input type="checkbox"/> PW fényes fehér polar white	XO fedlap nélkül without cover plate
EQ16	KÉTUTAS FORGATÓGOMBOS FÉNYSZABÁLYOZÓ DIMMER ROTATIVE 2WAY	RLC 400W	<input type="checkbox"/> TI titán titanium	
EQ19	KÉTUTAS FORGATÓGOMBOS FÉNYSZABÁLYOZÓ DIMMER ROTATIVE 2WAY	LED 100W	<input type="checkbox"/> AT antracit anthracite <input type="checkbox"/> BK fekete black	

#### KÉTUTAS FORGATÓGOMBOS FÉNYSZABÁLYOZÓ RL 400 W



- EQ15PWXO
- EQ15TIXO
- EQ15ATXO
- EQ15BKXO



- forgásirányítás kétutas kapcsolóval
- RL-terhelés, 40 W - 400W
- kétutas kapcsolós kombináció lehetséges
- több fény szabályozós kombináció nem engedélyezett
- megfelel az EN 60669-1 és az EN 60669-2-1 szabványnak
- bedugós érintkezők 1,5 mm<sup>2</sup>
- ellátás 230 V~ 50 Hz
- cserélhető biztosítékot tartalmaz



#### DIMMER ROTATIVE 2WAY RL 400W

- rotation control with 2-way switch
- load RL, 40W - 400W
- 2-way switch combination is possible
- more dimmers combination is not allowed
- in accordance with EN 60669-1 and EN 60669-2-1
- plug-in contacts 1.5mm<sup>2</sup>
- supply 230V~ 50Hz
- replaceable fuse included

#### KÉTUTAS FORGATÓGOMBOS FÉNYSZABÁLYOZÓ RLC 400 W

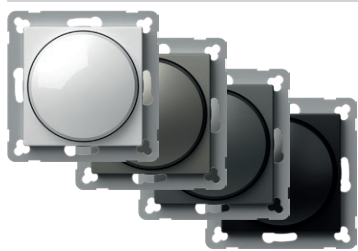

- EQ16PWXO
- EQ16TIXO
- EQ16ATXO
- EQ16BKXO



- forgásirányítás kétutas kapcsolóval
- RLC-terhelés, 20W - 400W
- kétutas kapcsolós kombináció lehetséges
- több fény szabályozós kombináció nem engedélyezett
- megfelel az EN 60669-1 és az EN 60669-2-1 szabványnak
- bedugós érintkezők 1,5 mm<sup>2</sup>
- ellátás 230 V~ 50 Hz
- elektronikus biztosíték



#### DIMMER ROTATIVE 2WAY RLC 400W

- rotation control with 2-way switch
- load RLC, 20W - 400W
- 2-way switch combination is possible
- more dimmers combination is not allowed
- in accordance with EN 60669-1 and EN 60669-2-1
- plug-in contacts 1.5mm<sup>2</sup>
- supply 230V~ 50Hz
- electronic fuse

#### KÉTUTAS FORGATÓGOMBOS FÉNYSZABÁLYOZÓ LED 100 W

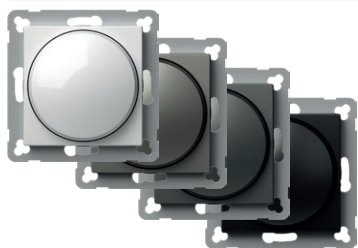

- EQ19PWXO
- EQ19TIXO
- EQ19ATXO
- EQ19BKXO



- forgásirányítás kétutas kapcsolóval
- terhelés: LED, 0-100 W (max. 10 LED)  
GLS, 10-250 W
- kétutas kapcsolós kombináció lehetséges
- több fény szabályozós kombináció nem engedélyezett
- megfelel az EN 60669-1 és az EN 60669-2-1 szabványnak
- bedugós érintkezők 1,5 mm<sup>2</sup>
- ellátás 230 V~ 50 Hz
- cserélhető biztosítékot tartalmaz



#### DIMMER ROTATIVE 2WAY LED 100W

- rotation control with 2-way switch
- load: LED, 0-100W (max. 10 LEDs)  
GLS, 10-250W
- 2-way switch combination is possible
- more dimmers combination is not allowed
- in accordance with EN 60669-1 and EN 60669-2-1
- plug-in contacts 1.5mm<sup>2</sup>
- supply 230V~ 50Hz
- replaceable fuse included

EQ15, EQ16, EQ19

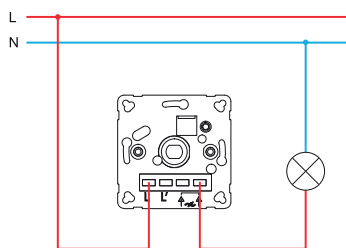

EQ15, EQ16, EQ19

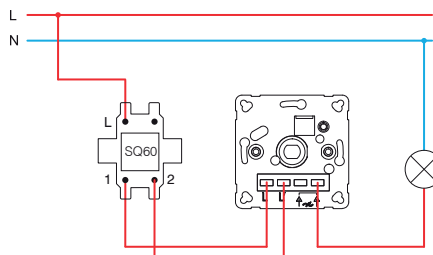

EQ15, EQ16, EQ19

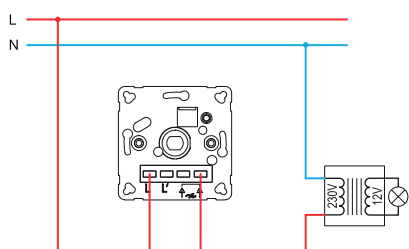

EQ15, EQ16, EQ19

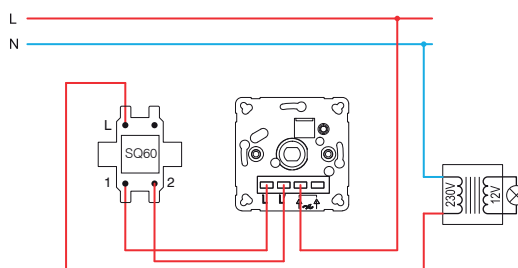

EQ16, EQ19

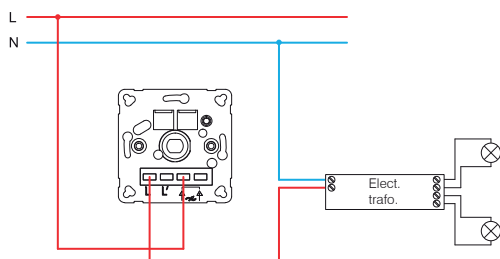

EQ16, EQ19

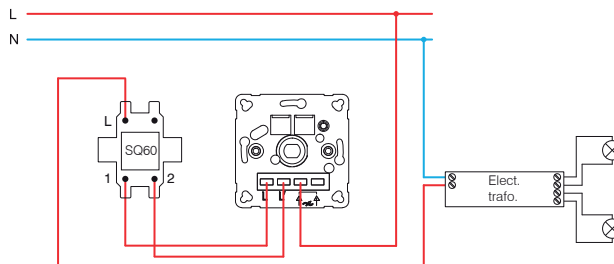
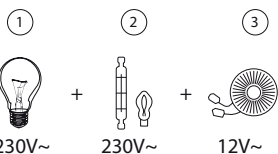
**EQ15 (40÷400W)**

- 1 - izzós lámpa  
*incandescent lamp*
- 2 - halogén lámpa  
*halogen lamp*

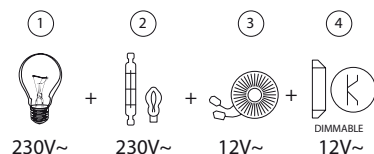
**EQ16 (20÷400W)**

- 3 - klasszikus transzformátor  
*classical transformer*
- 5 - tompítható LED-lámpa  
*dimmable LED lamp*
- 4 - szabályozható elektronikus feszültségátalakító  
*dimmable electronic transformer*

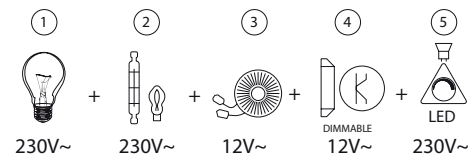
**EQ19 (GLS 10÷250W ; LED 0÷100W)**

MZC vezérlőmodul EM18 egységhez

EM17

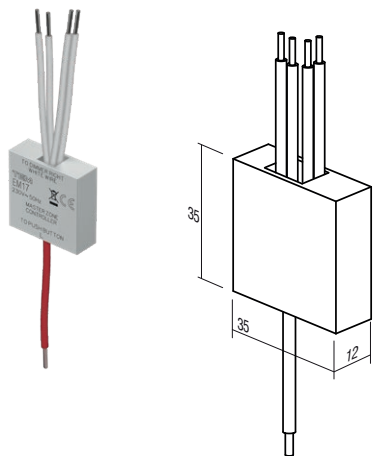

- Az MZC-egységet a huzalozási rajz szerint kösse be.
- Több nyomógombos huzalozás is kivitelezhető.
- Szerelődobozonként csak egy készülék telepíthető.
- Csak beltéri használatra.
- Tápellátás: 230 V ~ 50 Hz
- Max. kábelellenállás: 50 kΩ
- Max. áramerősség MCZ-egységenként: 10 mA
- Fényerő-szabályozók száma az MZC-egységen: 1-4
- MZC-egységek maximális száma a huzalon: az áramkörben lévő biztosíték korlátozza
- Üzemi hőmérséklet: -5 °C és 45 °C között
- Tárolási hőmérséklet: -30 °C és 80 °C között
- Max. páratartalom: 90% (nem lecsapódó)
- Doboz mérete: 36x36x12 mm

MZC CONTROL Module for EM18

- Connect the MZC according to the wiring diagram.
- Possible wiring with several push buttons.
- Only one device installation per mounting box.
- For indoor use only.
- Power supply: 230V~ 50Hz
- Max. cable resistance: 50kΩ
- Max. current per MZC unit: 10mA
- Number of dimmers on MZC: 1-4
- Max. number of MZC in the wiring: limited to the fuse in the circuit
- Operating temperature: -5°C to 45°C
- Storage temperature: -30°C to 80°C
- Max. humidity: 90% (no condensation)
- Casing dimensions: 36x36x12 mm

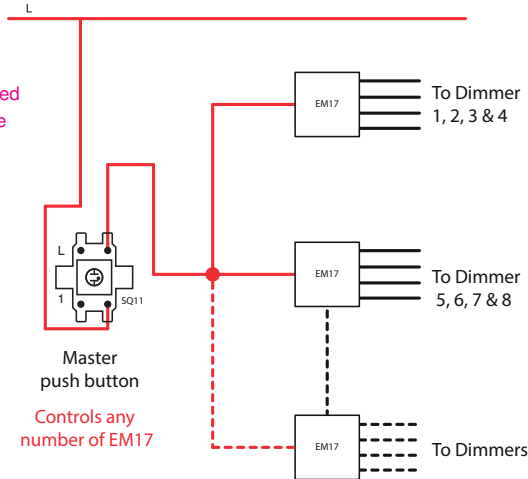
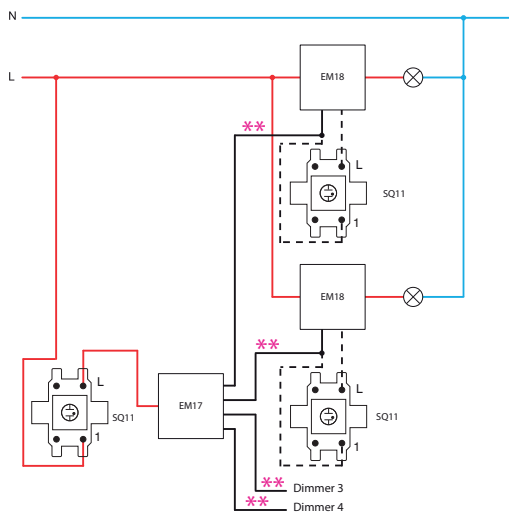

LED FÉNYERŐSZABÁLYOZÓ BEÉPÍTHETŐ 250W

EM18

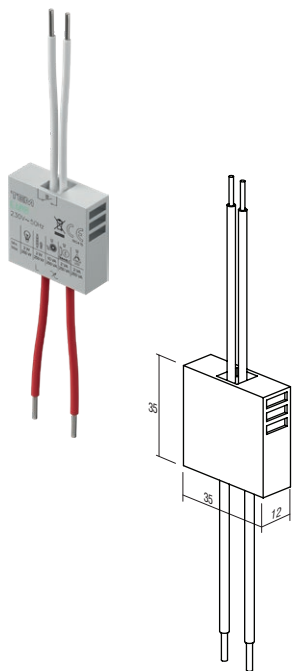

- beépíthető, a kapcsolóval való csatlakozáshoz
- felfutó vagy lefutó élre szabályozás
- energiaellátás 230V~ 50 Hz
- több kapcsolóval is összeköthető
- utolsó beállítás megőrzése a memóriában, áramkimaradást kivéve
- puha bekapcsolás / kikapcsolás funkció
- minimális fényerő beállítása
- csak egy berendezés beszerelése egy szerelődobozba
- kizárólag beltéri használatra
- megfelel az EN 60669-1 és az EN 60669-2-1 szabványnak



DIMMER INBOX LED 250W

- inbox, controlled by external push button
- for leading or trailing edge
- supply voltage 230V~ 50Hz
- several push-buttons combinations is possible
- memory function of the last setting, except in the case of a power failure
- soft start / stop function
- minimum intensity control
- only one dimmer per wall box
- only for indoor usage
- in accordance with EN 60669-1 and EN 60669-2-1

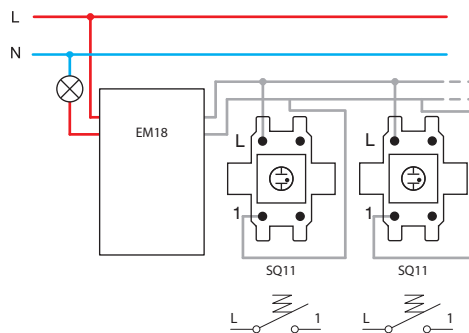



## DC LED FÉNYERŐSZABÁLYOZÓ BEÉPÍTHETŐ 96W

EM19

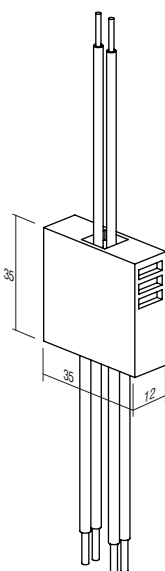

- beépíthető, a kapcsolóval való csatlakozáshoz
- csatlakozás az összes állandó feszültségű LED tápegységgel és néhány egyenáramú LED tápegységgel, 9 – 48 V DC, max. 96W
- nem használható induktív terheléssel
- több kapcsolóval és több fényerőszabályzóval is összeköthető
- utolsó beállítás megőrzése a memóriában, áramkimaradást kivéve
- puha bekapcsolás / kikapcsolás funkció
- csak egy berendezés beszerelése egy szerelődobozba
- kizárólag beltéri használatra

## DIMMER INBOX DC LED 96W

- inbox, controlled by external push button
- for use with constant voltage LED drivers and some constant current LED drivers, 9-48V DC, max 96W (also for LED strips)
- not for use with inductive loads
- several push-buttons combinations and several dimmers is possible
- memory function of the last setting, except in the case of a power failure
- soft start / stop function
- only one dimmer per wall box
- only for indoor usage

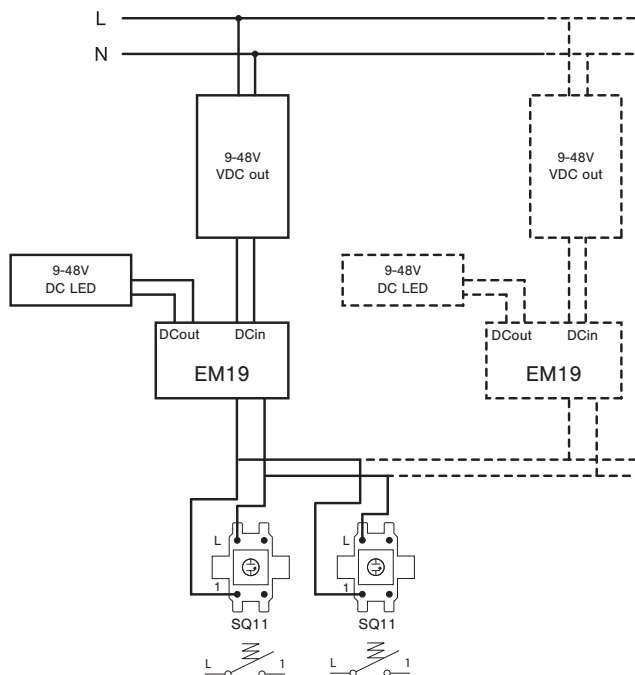

## FIGYELEM!

amennyiben több fényerőszabályzó is be van kötve egyetlen dobozban, csökkentse le a maximum teljesítményt 10%-kal minden egyes fényerőszabályzónál.

## ATTENTION!

If more dimmers are connected in one box reduce maximum common power for 10% for each dimmer.

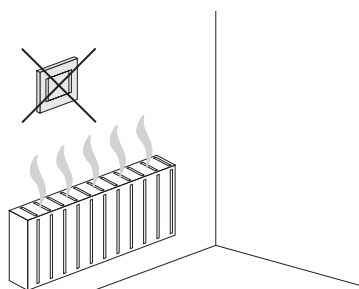

## EM18 (2÷250VA)

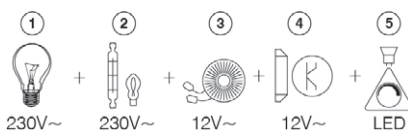

- 1 - izzólámpa / incandescent lamp
- 2 - halogén lámpa / halogen lamp
- 3 - mágneses előtét / classical transformer
- 4 - szabályozható elektronikus feszültségátalakító / dimmable electronic transformer
- 5 - tompítható LED-lámpa / dimmable LED lamp

IR KAPCSOLÓ – 5 A; 230 V~



- EQ32PWXO
- EQ32TIXO
- EQ32ATXO
- EQ32BKXO



- IR infravörös kapcsoló
- tápfeszültség: 230V~ ±10 %, 50Hz
- relé: 5A / 250V~ kimenet nagy ellenállású korlátozott áramhoz nullátmenethez
- védelmi besorolás: IP40
- vezetékek keresztmetszete az érintkezőnél: 0,75–2,5 mm<sup>2</sup>
- érzékelési szög: max. 110° 20°C-on
- érzékelési terület: kb. 8 m 20°C-on
- időtartam beállítása: kb. 5 mp-től 12 percig
- fényerő beállítása: kb. 5 - 200 LUX
- üzemi hőmérséklet: 0°C - +40°C
- nem használható 45 mm mély dobozokba való beszereléshez - csak beltéri használatra

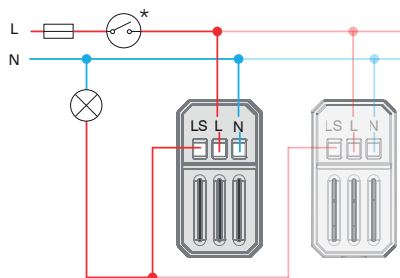

IR SWITCH 5A 230V~

- IR infrared switch
- supply voltage: 230V~ ±10 % 50Hz
- relay: 5A / 250V~ output for limited current with high resistance for zero crossing
- protection rating: IP40
- cross-section of wires at the contact terminal: 0.75 - 2.5 mm<sup>2</sup>
- detection angle: up to 110° at 20°C
- detection area: approx. 8 m at 20°C
- adjustability of duration: from approx. 5 s to 12 min
- adjustability of brightness: from approx. 5 to 200 LUX
- operating temperature: from 0°C to +40°C
- not suitable for installation in 45 mm deep boxes
- only for indoor usage

FŰTÉSI HŐFOKSZABÁLYZÓ – 10 A; 230 V~

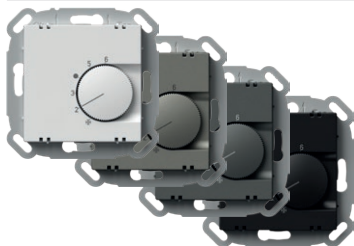

- EQ35PWXO
- EQ35TIXO
- EQ35ATXO
- EQ35BKXO

- üzemmód: fűtés
- tápellátás: 230 V~, 50 Hz
- kimenet: 4 A (max. 10 A), 230 V~, 50 Hz
- kapcsoló érintkező: NC (max. 10 működtetőelem)
- szabályozási tartomány: +5 °C – 30 °C
- hiszterézis: 0,5 K
- védelem: IP30
- érzékelőtípus: bimetal
- elektromos csatlakozás típusa: rugóterhelésű érintkezők
- vezetők típusa: 0,75 – 1,5 mm<sup>2</sup> (hajlékony sodrott kábelér) vagy 1,0 – 2,5 mm<sup>2</sup> (tömör mag)

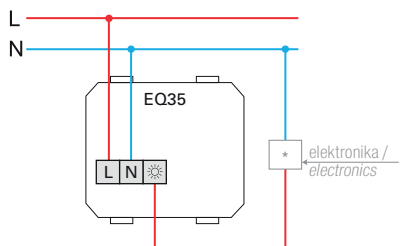

THERMOSTAT HEATING 10A 230V~

- operation mode: heating
- power supply: 230 V~, 50 Hz
- output: 4 A (max. 10 A), 230 V~, 50 Hz
- switching contact: NC (max. 10 actuators)
- regulation range: +5 °C to +30 °C
- hysteresis: 0,5 K
- protection: IP30
- sensor type: bimetal
- type of electrical connection: spring-loaded contacts
- type of conductors: 0,75 – 1,5mm<sup>2</sup> (flexible-stranded core) or 1,0 – 2,5 mm<sup>2</sup> (solid core)

FŰTÉSI / HŰTÉSI HŐFOKSZABÁLYZÓ – 5 A 230 V~

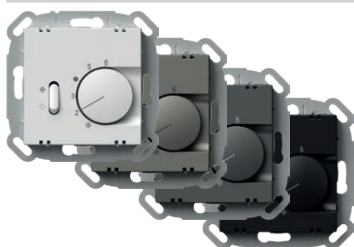

- EQ36PWXO
- EQ36TIXO
- EQ36ATXO
- EQ36BKXO

- üzemmód: fűtés/hűtés
- tápellátás: 230 V~, 50 Hz
- kimenet: 2 A (max. 5 A), 230 V~, 50 Hz
- kapcsoló érintkező: átváltó kapcsoló (billenős, max. 5 működtetőelem)
- szabályozási tartomány: +5 °C – 30 °C
- hiszterézis: 0,5 K
- védelem: IP30
- érzékelőtípus: bimetal
- elektromos csatlakozás típusa: rugóterhelésű érintkezők
- vezetők típusa: 0,75 – 1,5 mm<sup>2</sup> (hajlékony sodrott kábelér) vagy 1,0 – 2,5 mm<sup>2</sup> (tömör mag)

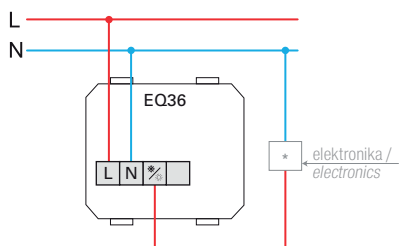

THERMOSTAT HEATING / COOLING 5A 230V~

- operation mode: heating / cooling
- power supply: 230 V~, 50 Hz
- output: 2 A (max. 5 A), 230 V~, 50 Hz
- switching contact: changeover switch (toggler, max. 5 actuators)
- regulation range: +5 °C to +30 °C
- hysteresis: 0,5 K
- protection: IP30
- sensor type: bimetal
- type of electrical connection: spring-loaded contacts
- type of conductors: 0,75 – 1,5mm<sup>2</sup> (flexible-stranded core) or 1,0 – 2,5 mm<sup>2</sup> (solid core)

## PADLÓFŰTÉSI HŐFOKSZABÁLYZÓ – 16 A; 230 V~

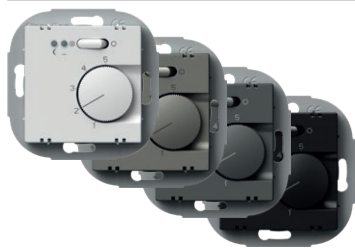

- EQ37PWXO
- EQ37TIXO
- EQ37ATXO
- EQ37BKXO

- üzemmód: padlófűtés
- tápellátás: 230 V~, 50 Hz
- kimenet: 2 A (max. 16 A), 230 V~, 50 Hz
- szabályozási tartomány: 10 °C – +50 °C
- hiszterézis: 1 K
- védelem: IP30
- érzékelőtípus: NTC a DIN EN 60730-2-1 szabványnak megfelelő
- jelzőfények: Piros LED a fűtéshez, valamint zöld LED az éjszakai csökkentett módhoz
- elektromos csatlakozás típusa: Csavaros érintkezők
- vezetők típusa: 0,5–2,5 mm<sup>2</sup>

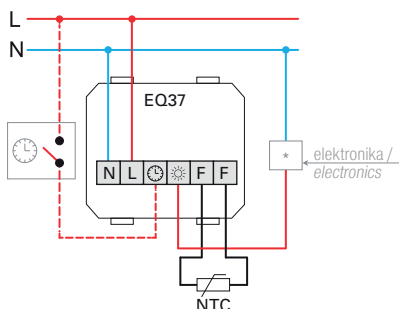

## THERMOSTAT FLOOR HEATING 16A 230V~

- operation mode: floor heating
- power supply: 230 V~, 50 Hz
- output: 2 A (max. 16 A), 230 V~, 50 Hz
- regulation range: +10 °C to +50 °C
- hysteresis: 1 K
- protection: IP30
- sensor type: NTC in compliance with DIN EN 60730-2-1
- indicators: Red LED for heating and green LED for night decrease mode
- type of electrical connection: Screw contacts
- type of conductors: 0,5 – 2,5mm<sup>2</sup>



- EQ01PWXO

## SÜLLYESZTETT RÁDIÓ ÉS HANGSZÓRÓ, DAB BLUETOOTH

- tápellátás: 230 V~ / 50 Hz
- energiafogyasztás normál működés közben: max. 6 W
- energiafogyasztás készenléti állapotban: <0,5 W
- védelmi osztály: IP20
- vételi frekvenciák: DAB/DAB+ 174,928 – 239,200 MHz
- FM: 87,5–108 MHz
- bluetooth: V4.1 verzió, 2,402–2,480 GHz, 2. osztály, max. +4 dBm
- zenei kimeneti teljesítmény: 2x2 W RMS
- bővíthető bemenet: Külső kapcsoló esetében (bekapcsolja/készenléti állapotba kapcsolja a rádiót)
- környezeti feltételek
- relatív páratartalom: Működés: 10–75%, nem lecsapódó
- tárolás: 5–90%
- hőmérséklet: Működés: 5 °C – 35 °C
- tárolás: -20 °C – 60 °C



BLUETOOTH



## FLUSH MOUNTED RADIO + SPEAKER DAB BLUETOOTH

- power supply: 230 V~ / 50 Hz
- power consumption during normal operation: max. 6 W
- power consumption when on standby: < 0.5 W
- protection class: IP20
- reception frequencies: DAB/DAB+ 174.928 - 239.200 MHz FM: 87.5 - 108 MHz
- bluetooth: Version V4.1, 2.402-2.480 GHz Class 2, max. +4 dBm
- music output: 2 x 2W RMS
- extension input: For external switch (Switches radio on/ standby)
- ambient conditions
- relative humidity: Operation: 10 % - 75 % non-condensing
- storage: 5 % - 90 %
- temperature: Operation: 5 °C - 35 °C
- storage: -20 °C - 60 °C

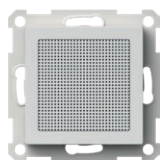

- EQ02PWXO

## SÜLLYESZTETT HANGSZÓRÓ

- védelmi osztály: IP20
- zenei teljesítmény: 2 W RMS
- környezeti feltételek
- relatív páratartalom: Működés: 10–75%, nem lecsapódó
- tárolás: 5–90%
- hőmérséklet: Működés: 5 °C – 35 °C
- tárolás: -20 °C – 60 °C



## FLUSH MOUNTED SPEAKER

- protection class: IP20
- music power: 2W RMS
- ambient conditions
- relative humidity: Operation: 10 % - 75 % non-condensing
- storage: 5 % - 90 %
- temperature: Operation: 5 °C - 35 °C
- storage: -20 °C - 60 °C

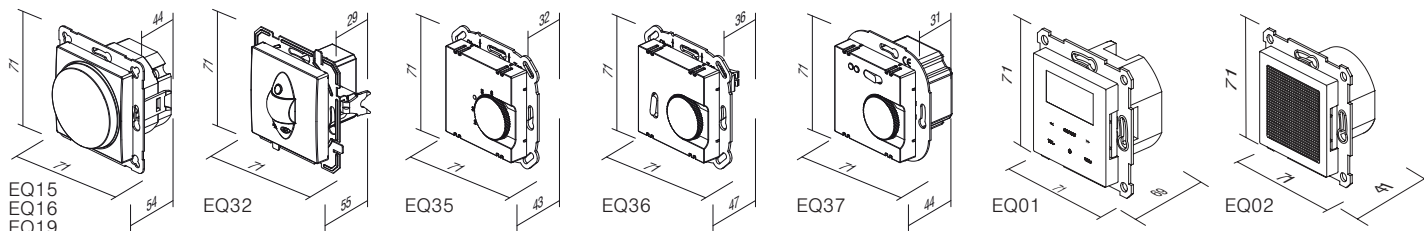
EQ15  
EQ16  
EQ19

EQ32

EQ35

EQ36

EQ37

EQ01

EQ02



- EQ69PWXO
- EQ69TIXO
- EQ69ATXO
- EQ69BKXO

### USB TÁPELLÁTÁS – PD 20 W

- 20 W teljesítményű USB-tápellátás
- az elektromos készülékek szabványos USB-port általi töltéséhez (az Apple készülékekkel is kompatibilis)
- tápellátás: 100–230 V ~ 50/60 Hz
- áramfogyasztás: 420 mA 100 V~-nál / 220 mA 230 V~-nál
- készenléti áramfogyasztás: <100 mW 230V~-nál
- Kimenet teljesítmény: max. 20 W
- Kimenet:
  - USB Type-C: 5,0 V (DC) 3,0 A; 9,0 V (DC) 2,2 A; 12,0 V (DC) 1,67 A (PD 20 W)
  - USB Type-A: 5,0 V (DC) 3,0 A; 9,0 V (DC) 2,0 A; 12,0 V (DC) 1,5 A (PD 18 W)
  - USB Type-A + Type-C: 5 V (DC) 3 A
- csatlakozótípus: 1 x USB A; 1 x USB C
- átlagos hatékonyság aktív üzemmódban: 86%
- hatékonyság alacsony terhelés mellett (10%): 81%
- üzemi hőmérséklet: 0 °C / +45 °C (belső használatra)
- IP védelmi osztály: IP20, kizárólag beltéri használatra
- class II. besorolású eszköz
- túlfeszültség-kategória (EN 60364-4-44): Class III. besorolású
- csavaros érintkezők: max. 2,5 mm<sup>2</sup>
- min. 3 mm-es érintkezési réssel rendelkező eszköz

#### Megfelelőség:

Irányelv: BT, EMC, RoHS, ErP

Szabványok: EN IEC 62368-1, EN 55032, EN55035, EN IEC 61000-3-2, EN 61000-3-3, EN 50563, EN IEC 63000

Külső tápellátás szabályozása: (EU) 2019/1782 sz. REACh, 1907/2006 sz. – 33. cikkely. A termék nyomokban ólmot tartalmazhat.



### USB POWER SUPPLY UNIT PD 20W

- 20 W USB power delivery power supply unit
- for charging of electronic devices via a standard USB port (also compatible with Apple devices)
- power supply: 100-230V~ 50/60Hz
- power consumption: 420mA at 100V~/220mA at 230V~
- standby power consumption: <100mW at 230V~
- Output power: 20 W Max
- Output:
  - USB tip C: 5.0 VDC 3.0A; 9.0 VDC 2.2 A; 12.0 VDC 1.67 A (PD 20W)
  - USB tip A: 5.0 VDC 3.0A; 9.0 VDC 2.0 A; 12.0 VDC 1.5 A (QC 18W)
  - USB A+C: 5 VDC 3A
- connector type: 1x USB A; 1x USB C
- average efficiency in active mode: 86%
- efficiency with low load (10%): 81%
- operating temperature: 0°C/+45°C (indoor use)
- IP protection class: IP20, indoor use only
- class device II
- overvoltage category (EN 60364-4-44): Class III
- screw contacts: max. 2.5 mm<sup>2</sup>
- device with a contact gap of at least 3mm
- Conformity:
  - Directive: BT, EMC, RoHS, ErP
  - Standards: EN IEC 62368-1, EN 55032, EN55035, EN IEC 61000-3-2, EN 61000-3-3, EN 50563, EN IEC 63000
  - External power supplies regulation: (EU) n. 2019/1782 REACh, n. 1907/2006 – art.33. The product may contain traces of lead.

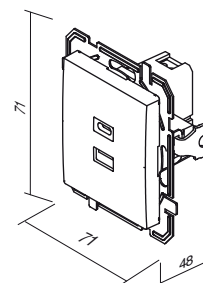

## A C C E S S O R I E S P Q

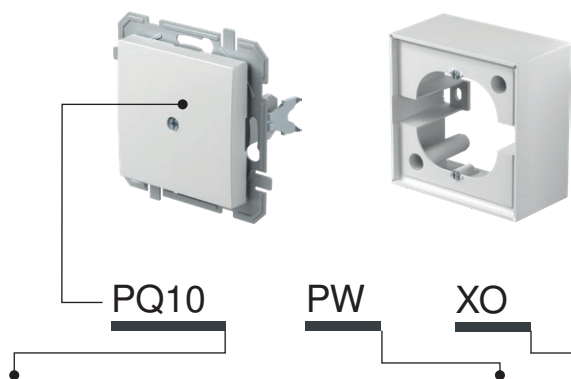

típus type	leírás description	szín colour	opcionális adat 1 optional data 1
PQ10	ÜRES BLANK	<input type="checkbox"/> PW fényes fehér polar white	XO fedlap nélkül without cover plate
PQ30	TAE/TDO BURKOLAT COVER TAE/TDO	<input type="checkbox"/> TI titán titanium <input type="checkbox"/> AT antracit anthracite <input type="checkbox"/> BK fekete black	

## ÜRES



- PQ10PWXO - üres helyek kitöltésére
- PQ10TIXO *BLANK*
- PQ10ATXO - for filling up empty spaces
- PQ10BKXO



## TAE/TDO BURKOLAT

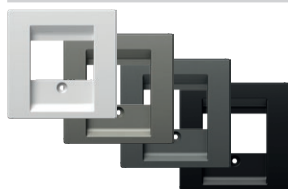

- PQ30PW - TAE vagy TDO burkolat csavarral
- PQ30TI *COVER TAE/TDO*
- PQ30AT - TAE or TDO cover with screw
- PQ30BK

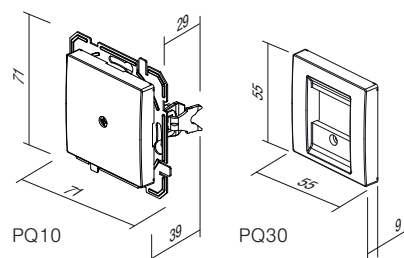

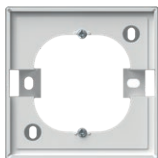

□ PQ20PWF

KIEMELŐ KERET 1

- kiemelőkeret FLAT

*SURFACE MOUNT BOX 1*

- *surface mounting box FLAT*

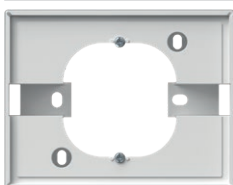

□ PQ21PWF

FALON KÍVÜLI DOBOZ DUPLA ALJZATHOZ

- kiemelőkeret FLAT

*SURFACE MOUNT BOX FOR DOUBLE SOCKET*

- *surface mounting box FLAT*





- PQ22PWF
- PQ22TIF
- PQ22ATF
- PQ22BKF

#### FLAT KAPCSOLÓKÉSZLET – IP44

- páradús területeken való használatra
- IP44-es védelem a LOGIQ kapcsolók (SQ10, SQ11, SQ22, SQ60, SQ70) számára
- a kapcsolók és gombok nem tartoznak a készlethez
- FLAT fedlap
- IEC 60669-1 szabványnak megfelel



#### SET SWITCHES FLAT IP44

- for usage in humid areas
- IP44 protection provides for LOGIQ switches (SQ10, SQ11, SQ22, SQ60, SQ70)
- switches and buttons are not part of the set
- FLAT cover plate
- in accordance with IEC 60669-1



- PQ23PWF
- PQ23TIF
- PQ23ATF
- PQ23BKF

#### FLAT ALJZATKÉSZLET – IP44

- páradús területeken való használatra
- az IP44-es védelem csak szigetelt aljzattal (VQ11XO, VQ13XO, VQ41XO, VQ43XO) együtt biztosítható
- az aljzatok nem tartoznak a készlethez
- FLAT fedlap
- IEC 60884-1 szabványnak megfelel



#### SOCKETS FLAT IP44



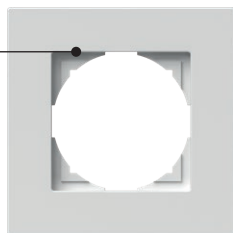

- for usage in humid areas
- IP44 protection can be achieved only in combination with covered socket (VQ11XO, VQ13XO, VQ41XO, VQ43XO)
- sockets are not part of the set
- FLAT cover plate
- in accordance with IEC 60884-1

# F L A T O F F E D L A P O K







OF10

PW

típus type	leírás description	szín colour
OF10	FEDLAP FLAT 1 COVER PLATE FLAT 1	 PW fényes fehér polar white
OF20	FEDLAP FLAT 2 COVER PLATE FLAT 2	 TI titán titanium
OF30	FEDLAP FLAT 3 COVER PLATE FLAT 3	 AT antracit anthracite
:	:	 BK fekete black
:	:	

## FEDLAP FLAT 1



-  OF10PW
-  OF10TI
-  OF10AT
-  OF10BK



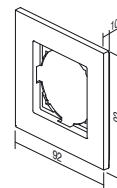

- dekorációs fedlap 1-állású
- EN 60669-1 szabványnak megfelel

*COVER PLATE FLAT 1*  
- decorative cover plate 1-gang  
- in accordance with EN 60669-1



## FEDLAP FLAT 2



-  OF20PW
-  OF20TI
-  OF20AT
-  OF20BK

- dekorációs fedlap 2-állású
- EN 60669-1 szabványnak megfelel

*COVER PLATE FLAT 2*  
- decorative cover plate 2-gang  
- in accordance with EN 60669-1

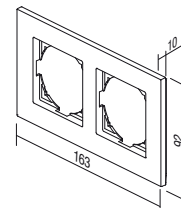







## COVER PLATES FLAT OF

## FEDLAP LOGIQ 3



	OF30PW
	OF30TI
	OF30AT
	OF30BK



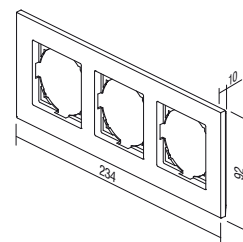

- dekorációs fedlap 3-állású
- EN 60669-1 szabványnak megfelel

*COVER PLATE FLAT 3*  
- decorative cover plate 3-gang  
- in accordance with EN 60669-1



## FEDLAP FLAT 4



	OF40PW
	OF40TI
	OF40AT
	OF40BK



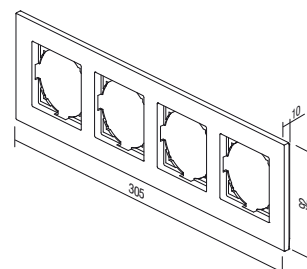

- dekorációs fedlap 4-állású
- EN 60669-1 szabványnak megfelel

*COVER PLATE FLAT 4*  
- decorative cover plate 4-gang  
- in accordance with EN 60669-1

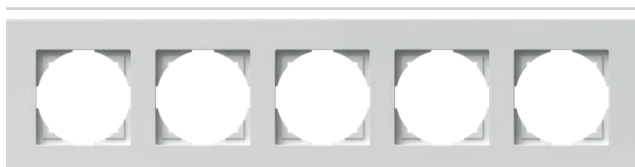

## FEDLAP FLAT 5



	OF50PW
	OF50TI
	OF50AT
	OF50BK

- dekorációs fedlap 5-állású
- EN 60669-1 szabványnak megfelel

*COVER PLATE FLAT 5*  
- decorative cover plate 5-gang  
- in accordance with EN 60669-1

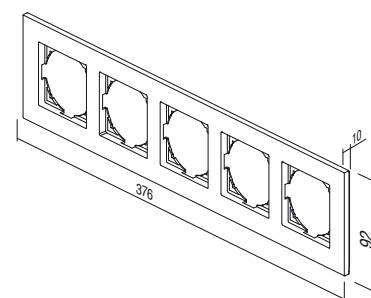





# B O L D O Q F E D L A P O K







OQ10

PW

típus type	leírás description	szín colour
OQ10	FEDLAP BOLD 1 COVER PLATE BOLD 1	 PW fényes fehér polar white
OQ20	FEDLAP BOLD 2 COVER PLATE BOLD 2	 TI titán titanium
OQ30	FEDLAP BOLD 3 COVER PLATE BOLD 3	 AT antracit anthracite
⋮	⋮	 BK fekete black

## FEDLAP BOLD 1



	OQ10PW
	OQ10TI
	OQ10AT
	OQ10BK

- dekorációs fedlap 1-állású
- EN 60669-1 szabványnak megfelel

*COVER PLATE BOLD 1*  
- decorative cover plate 1-gang  
- in accordance with EN 60669-1

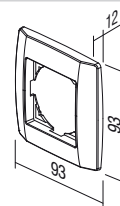

## FEDLAP BOLD 2



	OQ20PW
	OQ20TI
	OQ20AT
	OQ20BK

- dekorációs fedlap 2-állású
- EN 60669-1 szabványnak megfelel

*COVER PLATE BOLD 2*  
- decorative cover plate 2-gang  
- in accordance with EN 60669-1

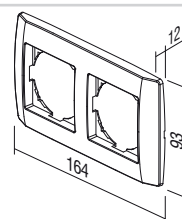

## C O V E R P L A T E S B O L D O Q

## FEDLAP BOLD 3



	QQ30PW
	QQ30TI
	QQ30AT
	QQ30BK

- dekorációs fedlap 3-állású
- EN 60669-1 szabványnak megfelel

## COVER PLATE BOLD 3

- decorative cover plate 3-gang
- in accordance with EN 60669-1

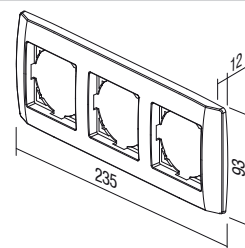

## FEDLAP BOLD 4



	QQ40PW
	QQ40TI
	QQ40AT
	QQ40BK

- dekorációs fedlap 4-állású
- EN 60669-1 szabványnak megfelel

## COVER PLATE BOLD 4

- decorative cover plate 4-gang
- in accordance with EN 60669-1

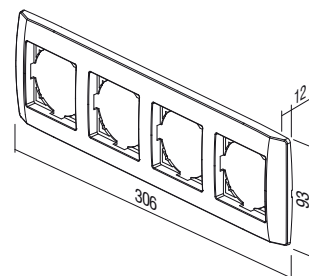

## FEDLAP BOLD 5



	QQ50PW
	QQ50TI
	QQ50AT
	QQ50BK

- dekorációs fedlap 5-állású
- EN 60669-1 szabványnak megfelel

## COVER PLATE BOLD 5

- decorative cover plate 5-gang
- in accordance with EN 60669-1

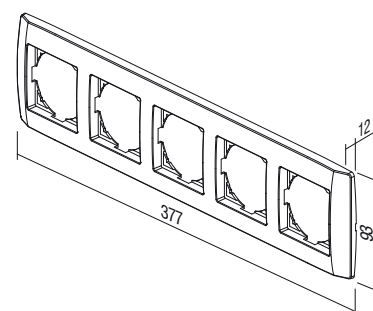

# P R I M E O R F E D L A P O K

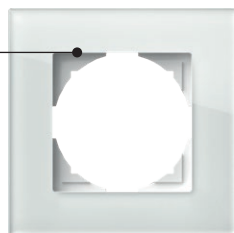



OR10

PW

típus type	leírás description	szín colour
OR10	FEDLAP PRIME 1 COVER PLATE PRIME 1	 GL fehér glass light
OR20	FEDLAP PRIME 2 COVER PLATE PRIME 2	 GD fekete glass dark
OR30	FEDLAP PRIME 3 COVER PLATE PRIME 3	
⋮	⋮	
⋮	⋮	

## FEDLAP PRIME 1



 OR10GL  
 OR10GD

- dekorációs fedlap 1-állású
- EN 60669-1 szabványnak megfelel

*COVER PLATE PRIME 1*  
- decorative cover plate 1-gang  
- in accordance with EN 60669-1

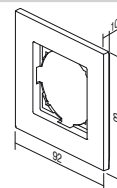

## FEDLAP PRIME 2



 OR20GL  
 OR20GD

- dekorációs fedlap 2-állású
- EN 60669-1 szabványnak megfelel

*COVER PLATE PRIME 2*  
- decorative cover plate 2-gang  
- in accordance with EN 60669-1

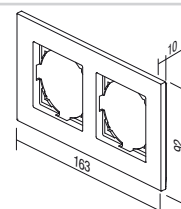

## C O V E R P L A T E S P R I M E O R



OR30GL  
 OR30GD

**FEDLAP PRIME 3**

- dekorációs fedlap 3-állású  
 - EN 60669-1 szabványnak megfelel

*COVER PLATE PRIME 3*

- decorative cover plate 3-gang  
 - in accordance with EN 60669-1

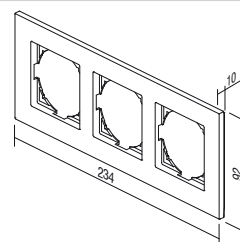

OR40GL  
 OR40GD

**FEDLAP PRIME 4**

- dekorációs fedlap 4-állású  
 - EN 60669-1 szabványnak megfelel

*COVER PLATE PRIME 4*

- decorative cover plate 4-gang  
 - in accordance with EN 60669-1

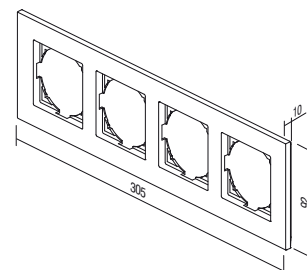

TEM

ekonomik





# ekonomik

## **KIVÁLÓSÁGRA TERVEZTÉK A stílus alapvető fontosságú**

Semleges, kompakt, elegáns kivitel, amely illeszkedik minden munkahelyi környezethez vagy lakótérhez. Nem tűnik ki a beltérből, hanem inkább harmonikusan illeszkedik hozzá.

## PLANNED FOR EXCELLENCE Style is essential

A neutral, compact, elegant design is adjustable to every working or living area. It does not stick out from the interior, but rather harmonically fits into it.







# ekonomik

## SZÍNHARMÓNIA

### Válassza ki a színárnyalatát

Az emberek igényei sokfélék lehetnek. Ezért gondosan válogattuk össze termékpalettánkat, hogy Ön is megtalálja az igényeinek megfelelő darabokat. A semleges színek nem korlátozzák a teret, épp ellenkezőleg: kiegészítik azt.

## HARMONY OF COLOURS

### Choose your hue

Desires can be very different. Therefore we have carefully selected possibilities for you, which can offer you the right answer. A neutral palette of colours will only complement your ambient - it will not restrict it.

<input type="checkbox"/> PW	<b>fényes fehér</b>	<i>polar white</i>
<input type="checkbox"/> IW	<b>csontfehér</b>	<i>ivory white</i>
<input type="checkbox"/> ES	<b>matt ezüst</b>	<i>elox silver</i>
<input type="checkbox"/> CO	<b>fehér, hőre keményedő</b>	<i>white thermoset</i>
<input type="checkbox"/> NB	<b>éjfekete</b>	<i>night black</i>





## EGYSZERŰSÉG A LEGIGÉNYESEBBEKNEK

A gondos tervezésnek köszönhetően a feszültség alatt álló elemekhez nem lehet szabad kézzel hozzáférni. A szerkezetek kampós (1) rögzítése lehetővé teszi a további csavaros (2) rögzítést. Ez a kialakítás különösen elősegíti az aljzatok biztonságos és megbízható rögzítését.

## SIMPLE FOR THE MOST DEMANDING

By careful planning elements under voltage have been protected against touching. Basic fixing of mechanisms with fixing claws (1) allows additional strengthening with screws (2). This manner is especially appropriate for safe and reliable fixing of sockets.



**KEDVÉRE KOMBINÁLHATJA AZ ELEMÉKET.**  
COMBINE AS YOU PLEASE.

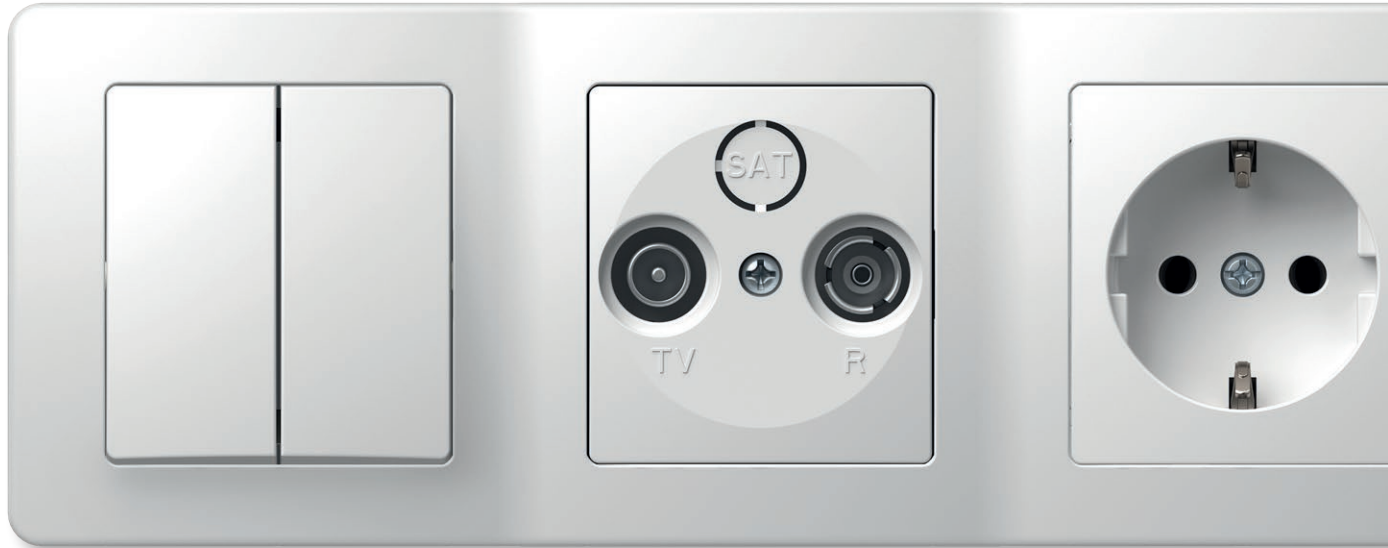

Az elemek kombinálásával takarékoskodhat a falon rendelkezésre álló helytel. Ha korlátozott hely érhető el, akkor a »függőleges« megoldások előnyben részesülnek.

With combining you save space on the wall. When faced with a limited space, »vertically« is the right decision.

## KÖNNYŰ TELEPÍTÉS

Az Ekonomik szabványos kerek szerelődobozok széles körét kínálja. A dobozok egyszerű és nagyobb kihívást jelentő körülmények között új épületekhez és átalakításokhoz egyaránt használhatók. A rendszernél alkalmazott bedugós érintkezők lerövidítik az elemek beszerelési idejét.

## EASY INSTALLATION

Ekonomik is a solution for the system of standardized round installations boxes. It can be used for simple as well as more demanding installations, new buildings and adaptations. The system is characterised by plug-in contacts which save time during installation of elements.

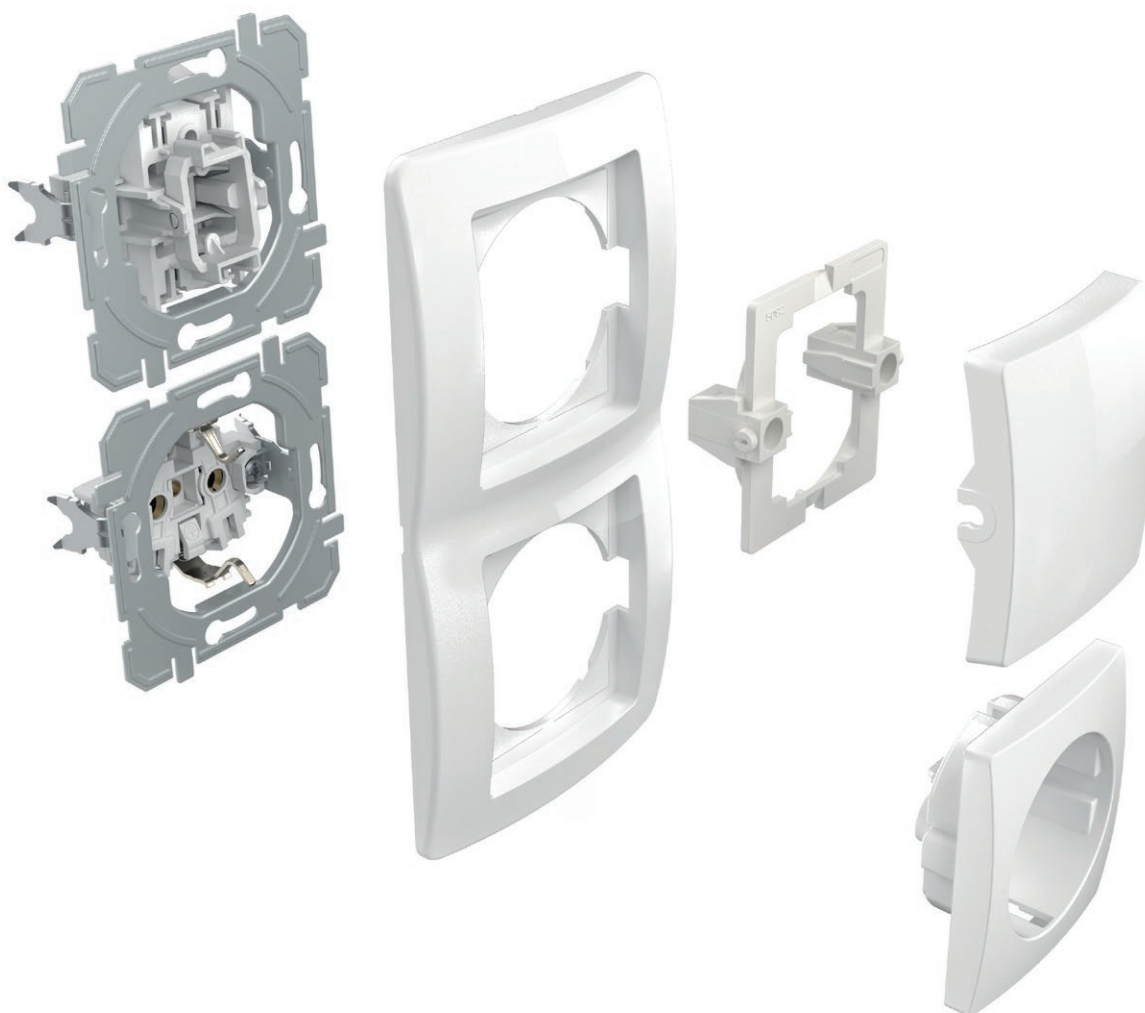

## NEM ÁRT, HA TUDJA

### GOOD TO KNOW



Minden aljzat biztonsági reteszekkel van felszerelve, amely védelmet nyújt az áram alatt lévő érintkezők részére.

*All the sockets are equipped with a safety shutters assuring the protection to live contacts.*



A kapcsoló jól átgondolt kialakítása lehetővé teszi a jelzés egyszerű integrálását - akár későbbi időpontban is.

*The well-thought-out design of the switch enables the easy integration of the indication, including at a later time.*



Az ezüstitvözetből készült érintkezők gondoskodnak a kapcsoló biztonságos használatáról.

*Contacts made of silver alloy guarantee safe switching.*



A bedugós érintkezőknek köszönhetően a vezetékek gyorsan és megbízhatóan beköthetők. Ugyanahhoz az érintkezőhöz két különböző átmérőjű vezeték csatlakoztatható.

*Plug-in contacts enable quick and reliable attachment of wires. Two wires of different diameters can be attached to the same contact.*



A rögzítőkarmok mélyebb rögzítést tesznek lehetővé (akár csempébe, kerámialapokba, stb.)

*Fixing claws enable deeper fixing (also through ceramic tiles, etc.)*



A könnyedén beszerelhető szerelődobozok megkönnyítik az Ön munkáját. A termékek megfelelő hosszúsága garantált.

*Easy-fitting installation boxes will make your work easier. Proper lengths are guaranteed.*

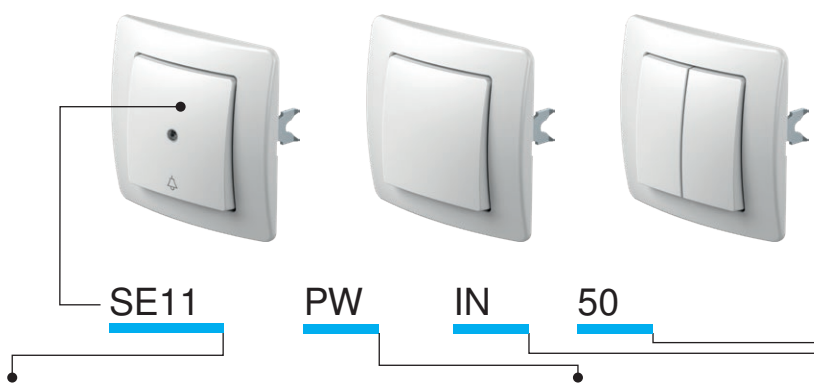

típus type	leírás description	műszaki adatok technical data	szín colour	1. opcionális adatok optional data 1	2. opcionális adatok optional data 2
SE10	EGYPÓLUSÚ KAPCSOLÓ SWITCH 1WAY	10AX 250V~	<input type="checkbox"/> PW fényes fehér polar white	NT semleges neutral	50
SE11	EGYPÓLUSÚ NYOMÓGOMB PUSH BUTTON 1WAY	10A 250V~	<input type="checkbox"/> IW fényes krém ivory white		51
SE22	KÉTPÓLUSÚ KAPCSOLÓ SWITCH 2POLE	16AX 250V~	<input type="checkbox"/> ES matt ezüst elox silver	IN jelzőlámpa indicator	03
...	...	...	<input type="checkbox"/> CO fehér, hőre keményedő white thermoset		04
...	...	...	<input type="checkbox"/> NB éjfékete night black		...

EGYPÓLUSÚ KAPCSOLÓ – 10AX 250V~

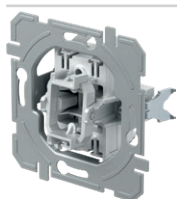

SE10

- 10AX 250V~, típus: SE10
- EN 60669-1 szabványnak megfelel
- bedugós érintkezők 1,5-2,5 mm<sup>2</sup>

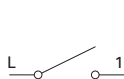

- SWITCH 1WAY 10AX 250V~
- 10AX 250V~, type SE10
- in accordance with EN 60669-1
- plug-in contacts 1.5-2.5mm<sup>2</sup>

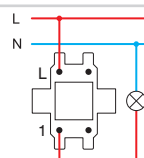

EGYPÓLUSÚ NYOMÓGOMB 10A 250 V~

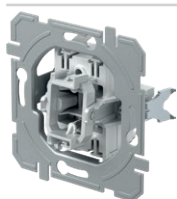

SE11

- 10A 250V~, típus: SE11
- EN 60669-1 szabványnak megfelel
- bedugós érintkezők 1,5-2,5 mm<sup>2</sup>

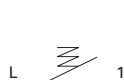

- PUSH BUTTON 1WAY 10A 250V~
- 10A 250V~, type SE11
- in accordance with EN 60669-1
- plug-in contacts 1.5-2.5mm<sup>2</sup>

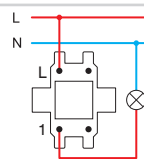

KÉT PÓLUSÚ KAPCSOLÓ – 16AX 250V~

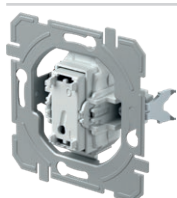

SE22

- 16AX 250V~, típus: SE22
- EN 60669-1 szabványnak megfelel
- csavaros érintkezők 1,5-2,5 mm<sup>2</sup>
- csak TE10\_\_NT03 gombbal való kombináció esetén

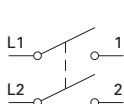

- SWITCH 2POLE 16AX 250V~
- 16AX 250V~, type SE22
- in accordance with EN 60669-1
- screw contacts 1.5-2.5mm<sup>2</sup>
- only in combination with button TE10\_\_NT03

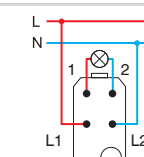

KAPCSOLÓ, CSILLÁR 10 AX 250~

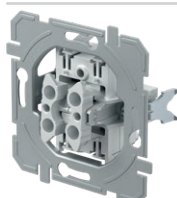

SE50

- 10AX 250V~, típus: SE50
- EN 60669-1 szabványnak megfelel
- bedugós érintkezők 1,5-2,5 mm<sup>2</sup>

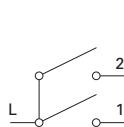

- SWITCH 2GANG-1WAY 10AX 250V~
- 10AX 250V~, type SE50
- in accordance with EN 60669-1
- plug-in contacts 1.5-2.5mm<sup>2</sup>

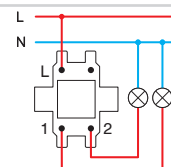



## S W I T C H E S     S E

## NYOMÓGOMB, CSILLÁRNYOMÓ – 10A 250 V~

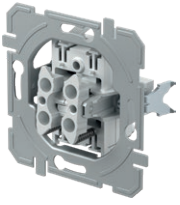

SE51

- 10A 250V~, típus: SE51
- EN 60669-1 szabványnak megfelel
- bedugós érintkezők 1,5-2,5 mm<sup>2</sup>

*PUSH BUTTON 2GANG-1WAY 10A 250V~*

- 10A 250V~, type SE51
- in accordance with EN 60669-1
- plug-in contacts 1.5-2.5mm<sup>2</sup>

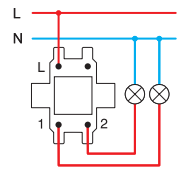
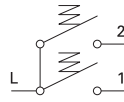

## ZSALUKAPCSOLÓ 10 AX 250 V~

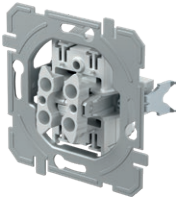

SE52

- 10AX 250V~, típus: SE52
- EN 60669-1 szabványnak megfelel
- bedugós érintkezők 1,5-2,5 mm<sup>2</sup>
- mechanikus retesszel

*SWITCH SHUTTERS 10AX 250V~*

- 10AX 250V~, type SE52
- in accordance with EN 60669-1
- plug-in contacts 1.5-2.5mm<sup>2</sup>
- with mechanical interblock

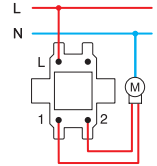
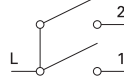

## ZSALUNYOMÓGOMB 10 A 250 V~

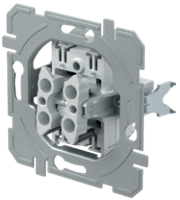

SE53

- 10A 250V~, típus: SE53
- EN 60669-1 szabványnak megfelel
- bedugós érintkezők 1,5-2,5 mm<sup>2</sup>
- mechanikus retesszel

*PUSH BUTTON SHUTTERS 10A 250V~*

- 10A 250V~, type SE53
- in accordance with EN 60669-1
- plug-in contacts 1.5-2.5mm<sup>2</sup>
- with mechanical interblock

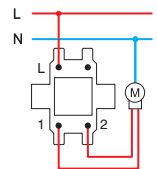
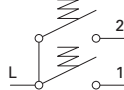

## VÁLTÓ KAPCSOLÓ – 10AX 250V~

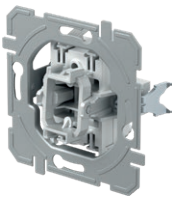

SE60

- 10AX 250V~, típus: SE60
- EN 60669-1 szabványnak megfelel
- bedugós érintkezők 1,5-2,5 mm<sup>2</sup>

*SWITCH 2WAY 10AX 250V~*

- 10AX 250V~, type SE60
- in accordance with EN 60669-1
- plug-in contacts 1.5-2.5mm<sup>2</sup>

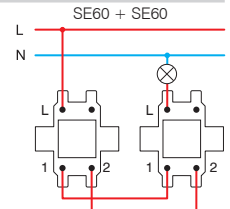
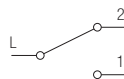

## DUPLA VÁLTÓ KAPCSOLÓ – 10AX 250V~

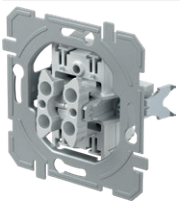

SE63

- 10AX 250V~, típus: SE63
- EN 60669-1 szabványnak megfelel
- bedugós érintkezők 1,5-2,5 mm<sup>2</sup>

*SWITCH DOUBLE 2WAY 10AX 250V~*

- 10AX 250V~, type SE63
- in accordance with EN 60669-1
- plug-in contacts 1.5-2.5mm<sup>2</sup>

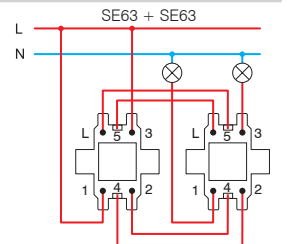

## KERESZTKAPCSOLÓ – 10AX 250V~

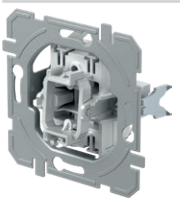

SE70

- 10AX 250V~, típus: SE70
- EN 60669-1 szabványnak megfelel
- bedugós érintkezők 1,5-2,5 mm<sup>2</sup>

*SWITCH INTERMEDIATE 10AX 250V~*

- 10AX 250V~, type SE70
- in accordance with EN 60669-1
- plug-in contacts 1.5-2.5mm<sup>2</sup>

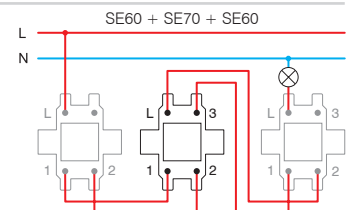

EGYPÓLUSÚ KAPCSOLÓ – 10AX 250V~



- SE10PW
- SE10IW
- SE10ES
- SE10CO
- SE10NB

- 10AX 250V~, típus: SE10  
 - EN 60669-1 szabványnak megfelel  
 - bedugós érintkezők 1,5-2,5 mm<sup>2</sup>

SWITCH 1WAY 10AX 250V~

- 10AX 250V~, type SE10  
 - in accordance with EN 60669-1  
 - plug-in contacts 1.5-2.5mm<sup>2</sup>



EGYPÓLUSÚ JELZŐFÉNYES 10 AX 250 V~ \_\_ IN



- SE10PWIN
- SE10IWIN
- SE10ESIN
- SE10COIN
- SE10NBIN

- IN jelzőlámpa  
 - 10AX 250V~, típus: SE10  
 - EN 60669-1 szabványnak megfelel  
 - bedugós érintkezők 1,5-2,5 mm<sup>2</sup>

SWITCH 1WAY 10AX 250V~ \_\_ IN

- IN indicator  
 - 10AX 250V~, type SE10  
 - in accordance with EN 60669-1  
 - plug-in contacts 1.5-2.5mm<sup>2</sup>



EGYPÓLUSÚ NYOMÓGOMB 10A 250 V~



- SE11PW
- SE11IW
- SE11ES
- SE11CO
- SE11NB

- 10A 250V~, típus: SE11  
 - EN 60669-1 szabványnak megfelel  
 - bedugós érintkezők 1,5-2,5 mm<sup>2</sup>

PUSH BUTTON 1WAY 10A 250V~

- 10A 250V~, type SE11  
 - in accordance with EN 60669-1  
 - plug-in contacts 1.5-2.5mm<sup>2</sup>



EGYPÓLUSÚ NYOMÓGOMB 10A 250 V~ \_\_ TI 50



- SE11PWTI50
- SE11IWTI50
- SE11ESTI50
- SE11COTI50
- SE11NBTI50

- TI 50 jelzőcsengő + GLIMLÁMPA  
 - 10A 250V~, típus: SE11  
 - EN 60669-1 szabványnak megfelel  
 - bedugós érintkezők 1,5-2,5 mm<sup>2</sup>

PUSH BUTTON 1WAY 10A 250V~ \_\_ TI 50

- TI 50 indicator bell+neon lamp  
 - 10A 250V~, type SE11  
 - in accordance with EN 60669-1  
 - plug-in contacts 1.5-2.5mm<sup>2</sup>



EGYPÓLUSÚ NYOMÓGOMB 10A 250 V~ \_\_ TI 51



- SE11PWTI51
- SE11IWTI51
- SE11ESTI51
- SE11COTI51
- SE11NBTI51

- TI 51 jelzőlámpa + GLIMLÁMPA  
 - 10A 250V~, típus: SE11  
 - EN 60669-1 szabványnak megfelel  
 - bedugós érintkezők 1,5-2,5 mm<sup>2</sup>

PUSH BUTTON 1WAY 10A 250V~ \_\_ TI 51

- TI 51 indicator light+neon lamp  
 - 10A 250V~, type SE11  
 - in accordance with EN 60669-1  
 - plug-in contacts 1.5-2.5mm<sup>2</sup>



EGYPÓLUSÚ NYOMÓGOMB 10 A 250 V~ \_\_ IL



- SE11PWIL
- SE11IWIL
- SE11ESIL
- SE11COIL
- SE11NBIL

- IL felíratos lemez  
 - 10A 250V~, típus: SE11  
 - EN 60669-1 szabványnak megfelel  
 - bedugós érintkezők 1,5-2,5 mm<sup>2</sup>

PUSH BUTTON 1WAY 10A 250V~ \_\_ IL

- IL inscription plate  
 - 10A 250V~, type SE11  
 - in accordance with EN 60669-1  
 - plug-in contacts 1.5-2.5mm<sup>2</sup>



KAPCSOLÓ, 2 PÓLUSÚ 16 AX 250 V~ \_\_ IN 03



- SE22PWIN03
- SE22IWIN03
- SE22ESIN03
- SE22NBIN03

- IN 03 semleges 0-1  
 - 16AX 250V~, típus: SE22  
 - EN 60669-1 szabványnak megfelel  
 - csavaros érintkezők 1,5-2,5 mm<sup>2</sup>

SWITCH 2POLE 16AX 250V~ \_\_ IN 03

- IN 03 neutral 0-1  
 - 16AX 250V~, type SE22  
 - in accordance with EN 60669-1  
 - screw contacts 1.5-2.5mm<sup>2</sup>



## S W I T C H E S S E

	<ul style="list-style-type: none"> <li><input type="checkbox"/> SE50PW</li> <li><input type="checkbox"/> SE50IW</li> <li><input type="checkbox"/> SE50ES</li> <li><input type="checkbox"/> SE50CO</li> <li><input type="checkbox"/> SE50NB</li> </ul>	<b>KAPCSOLÓ, CSILLÁRNYOMÓ – 10AX 250V~</b>	<ul style="list-style-type: none"> <li>- 10AX 250V~, típus: SE50</li> <li>- EN 60669-1 szabványnak megfelel</li> <li>- bedugós érintkezők 1,5-2,5 mm<sup>2</sup></li> </ul>	
	<ul style="list-style-type: none"> <li><input type="checkbox"/> SE51PW</li> <li><input type="checkbox"/> SE51IW</li> <li><input type="checkbox"/> SE51ES</li> <li><input type="checkbox"/> SE51CO</li> <li><input type="checkbox"/> SE51NB</li> </ul>	<b>NYOMÓGOMB, CSILLÁRNYOMÓ – 10A 250 V~</b>	<ul style="list-style-type: none"> <li>- 10A 250V~, típus: SE51</li> <li>- EN 60669-1 szabványnak megfelel</li> <li>- bedugós érintkezők 1,5-2,5 mm<sup>2</sup></li> </ul>	
	<ul style="list-style-type: none"> <li><input type="checkbox"/> SE52PWNT09</li> <li><input type="checkbox"/> SE52IWNT09</li> <li><input type="checkbox"/> SE52ESNT09</li> <li><input type="checkbox"/> SE52CONT09</li> <li><input type="checkbox"/> SE52NBNT09</li> </ul>	<b>ZSALUKAPCSOLÓ 10 AX 250 V~ __ NT 09</b>	<ul style="list-style-type: none"> <li>- NT 09 semleges fel-le</li> <li>- 10AX 250V~, típus: SE52</li> <li>- EN 60669-1 szabványnak megfelel</li> <li>- bedugós érintkezők 1,5-2,5 mm<sup>2</sup></li> <li>- mechanikus retesszel</li> </ul>	
	<ul style="list-style-type: none"> <li><input type="checkbox"/> SE53PWNT09</li> <li><input type="checkbox"/> SE53IWNT09</li> <li><input type="checkbox"/> SE53ESNT09</li> <li><input type="checkbox"/> SE53CONT09</li> <li><input type="checkbox"/> SE53NBNT09</li> </ul>	<b>ZSALUNYOMÓGOMB 10 A 250 V~ __ NT 09</b>	<ul style="list-style-type: none"> <li>- NT 09 semleges fel-le</li> <li>- 10A 250V~, típus: SE53</li> <li>- EN 60669-1 szabványnak megfelel</li> <li>- bedugós érintkezők 1,5-2,5 mm<sup>2</sup></li> <li>- mechanikus retesszel</li> </ul>	
	<ul style="list-style-type: none"> <li><input type="checkbox"/> SE60PW</li> <li><input type="checkbox"/> SE60IW</li> <li><input type="checkbox"/> SE60ES</li> <li><input type="checkbox"/> SE60CO</li> <li><input type="checkbox"/> SE60NB</li> </ul>	<b>VÁLTÓ KAPCSOLÓ – 10AX 250V~</b>	<ul style="list-style-type: none"> <li>- 10AX 250V~, típus: SE60</li> <li>- EN 60669-1 szabványnak megfelel</li> <li>- bedugós érintkezők 1,5-2,5 mm<sup>2</sup></li> </ul>	
	<ul style="list-style-type: none"> <li><input type="checkbox"/> SE63PW</li> <li><input type="checkbox"/> SE63IW</li> <li><input type="checkbox"/> SE63ES</li> <li><input type="checkbox"/> SE63CO</li> <li><input type="checkbox"/> SE63NB</li> </ul>	<b>DUPLA VÁLTÓ KAPCSOLÓ – 10AX 250V~</b>	<ul style="list-style-type: none"> <li>- 10AX 250V~, típus: SE63</li> <li>- EN 60669-1 szabványnak megfelel</li> <li>- bedugós érintkezők 1,5-2,5 mm<sup>2</sup></li> </ul>	
	<ul style="list-style-type: none"> <li><input type="checkbox"/> SE70PW</li> <li><input type="checkbox"/> SE70IW</li> <li><input type="checkbox"/> SE70ES</li> <li><input type="checkbox"/> SE70CO</li> <li><input type="checkbox"/> SE70NB</li> </ul>	<b>KERESZTKAPCSOLÓ – 10AX 250V~</b>	<ul style="list-style-type: none"> <li>- 10AX 250V~, típus: SE70</li> <li>- EN 60669-1 szabványnak megfelel</li> <li>- bedugós érintkezők 1,5-2,5 mm<sup>2</sup></li> </ul>	

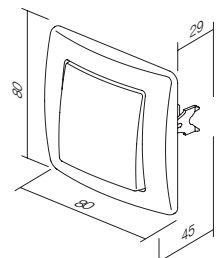
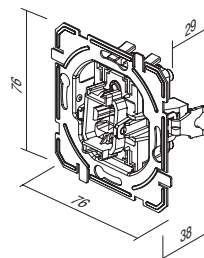

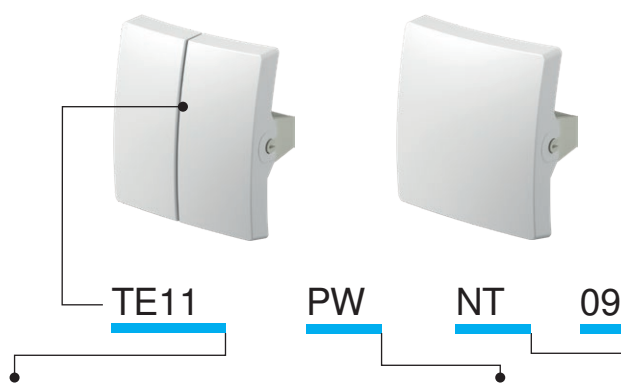

típus type	leírás description	szín colour	1. opcionális adatok optional data 1	2. opcionális adatok optional data 2
TE10	EGYES BILLENTYŰ BUTTON 1GANG	<input type="checkbox"/> PW fényes fehér polar white	NT semleges neutral	50
TE11	KETTES BILLENTYŰ BUTTON 2GANG	<input type="checkbox"/> IW fényes krém ivory white	IN jelzőlámpa indicator	51
...	...	<input type="checkbox"/> ES matt ezüst elox silver		03
...	...	<input type="checkbox"/> CO króm white thermoset		04
...	...	<input type="checkbox"/> NB éjfékete night black		...

**EGYES BILLENTYŰ**

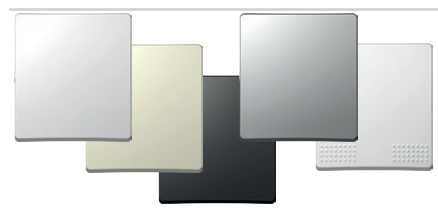

- TE10PW
- TE10IW
- TE10ES
- TE10CO
- TE10NB

- gomb és gombtartó együtt  
*BUTTON 1GANG*  
- button together with carrier



**JELZŐFÉNYES BILLENTYŰ**

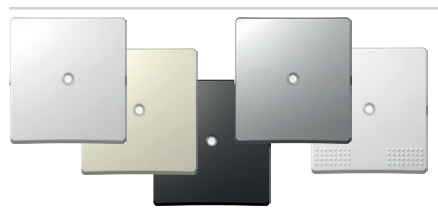

- TE10PWIN
- TE10IWIN
- TE10ESIN
- TE10COIN
- TE10NBIN

- billentyű rögzítővel  
*BUTTON INDICATOR*  
- button together with carrier



**FELIRATOZHATÓ BILLENTYŰ**

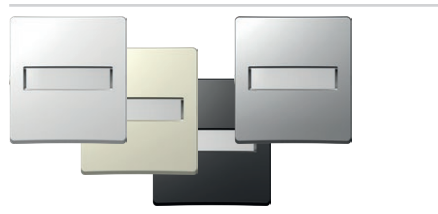

- TE13PWIL
- TE13IWIL
- TE13ESIL
- TE13NBIL

- feliratozható billentyű rögzítővel  
*BUTTON WITH INSCRIPTION PLATE*  
- button together with carrier, with inscription plate



**KETTES BILLENTYŰ**



- TE11PW
- TE11IW
- TE11ES
- TE11CO
- TE11NB

- kettes billentyű rögzítővel  
*BUTTON 2GANG*  
- button 2gang together with carrier

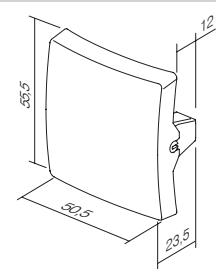
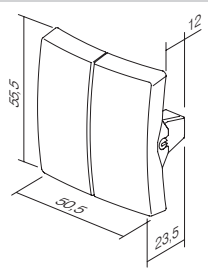

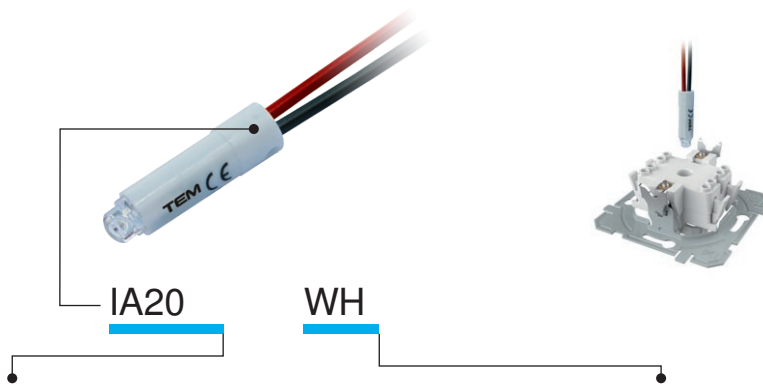

típus type	leírás description	műszaki adatok technical data	szín colour
IA10	GLIMLÁMPA NEON LAMP	230V~ 0,34W	<input type="checkbox"/> WH fehér white
IA20	LED JELZÉS LED SIGNALLING UNIT	230V~ 0,40W	<input checked="" type="checkbox"/> BL kék blue
IA21	LED JELZÉS LED SIGNALLING UNIT	24V AC/DC 0,20W	<input checked="" type="checkbox"/> RD piros red
·	·	·	<input checked="" type="checkbox"/> GR zöld green
·	·	·	<input checked="" type="checkbox"/> OR narancssárga orange

## GLIMLÁMPA 230V~ 0,34W

 IA10OR

- valaminek a jelzésére, jelzésre vagy állandó, folyamatos jelzéshez
- jelzőfényes gombbal való kombinálásra

## NEON LAMP 230V~ 0,34W

- for indication, signalling or permanent signalling
- in combination with a button featuring an indicator



## LED JELZÉS 230V~ AC/DC 0,40W

IA20WH  
 IA20GR  
 IA20RD  
 IA20BL

- valaminek a jelzésére, jelzésre vagy állandó, folyamatos jelzéshez
- jelzőfényes gombbal való kombinálásra

## LED SIGNALLING UNIT 230V AC/DC 0,40W

- for indication, signalling or permanent signalling
- in combination with a button featuring an indicator

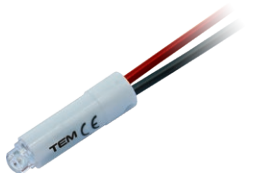

## LED JELZÉS 24V~ AC/DC 0,20W

IA21WH  
 IA21RD

- valaminek a jelzésére, jelzésre vagy állandó, folyamatos jelzéshez
- jelzőfényes gombbal való kombinálásra

## LED SIGNALLING UNIT 24V AC/DC 0,20W

- for indication, signalling or permanent signalling
- in combination with a button featuring an indicator

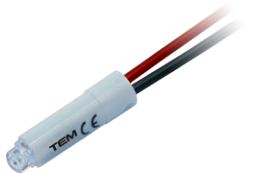

## LED JELZÉS 12V~ AC/DC 0,10W

IA22WH  
 IA22RD

- valaminek a jelzésére, jelzésre vagy állandó, folyamatos jelzéshez
- jelzőfényes gombbal való kombinálásra

## LED SIGNALLING UNIT 12V AC/DC 0,10W

- for indication, signalling or permanent signalling
- in combination with a button featuring an indicator



jelzés /  
Indication

\* jelzés /  
Signalization

Állandó jelzés/  
Permanent signalling

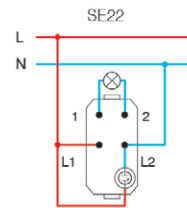
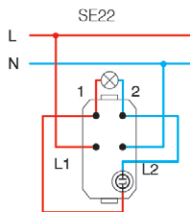
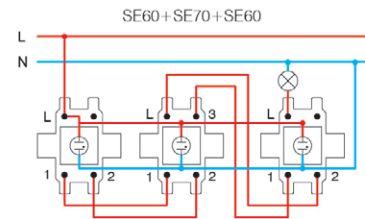
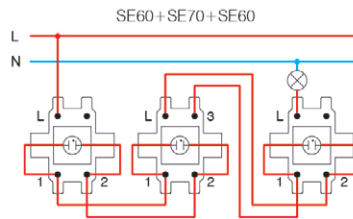
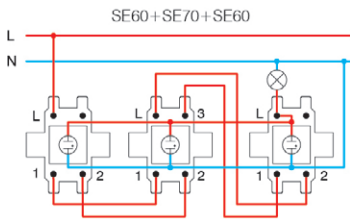
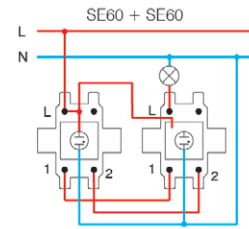
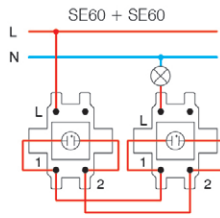
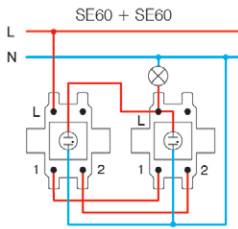
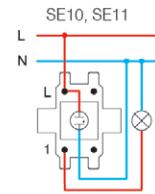
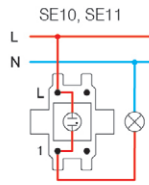
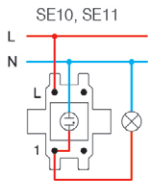

\* energiatakarékos izzókhöz (CFL, LED) a csatlakozók nem megfelelőek /  
the connections are not suitable for energy-saving bulbs (CFL, LED)

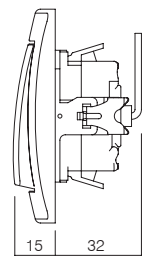

## S O C K E T S V E



típus type	leírás description	műszaki adatok technical data	1. opcionális adatok optional data 1	2. opcionális adatok optional data 2
VE10	SCHUKO ALJZAT SOCKET SCHUKO	2P+E 16A 250V~	XO keret nélkül without cover plate	KS beépített védelem az érintkezők megérintése ellen shuttered live contacts
VE11	SCHUKO ALJZAT+FEDÉL SOCKET SCHUKO+COVER	2P+E 16A 250V~		
VE12	SCHUKO ALJZAT SOCKET SCHUKO	2P+E 16A 250V~ BV	KS beépített védelem az érintkezők megérintése ellen shuttered live contacts	
⋮	⋮	⋮		

szín  
colour

<input type="checkbox"/> PW fényes fehér polar white	<input checked="" type="checkbox"/> PT fehér+átlátszó white+transparent	<input type="checkbox"/> PP fehér+fehér white+white
<input checked="" type="checkbox"/> IW fényes krém ivory white	<input checked="" type="checkbox"/> IT krém+átlátszó ivory+transparent	<input checked="" type="checkbox"/> II krém+krém ivory+ivory
<input type="checkbox"/> ES matt ezüst elox silver	<input checked="" type="checkbox"/> ST ezüst+átlátszó silver+transparent	<input type="checkbox"/> SS ezüst+ezüst silver+silver
<input type="checkbox"/> CO króm white thermoset	<input checked="" type="checkbox"/> CT fehér+átlátszó white+transparent	<input checked="" type="checkbox"/> BB fekete+fehér black+black
<input checked="" type="checkbox"/> NB éjfekete night black	<input checked="" type="checkbox"/> BT fekete+átlátszó black+transparent	<input checked="" type="checkbox"/> RR piros+piros red+red
<input checked="" type="checkbox"/> RD piros red	<input checked="" type="checkbox"/> RT piros+átlátszó red+transparent	<input checked="" type="checkbox"/> GG zöld+zöld green+green
<input checked="" type="checkbox"/> GR zöld green	<input checked="" type="checkbox"/> GT zöld+átlátszó green+transparent	<input checked="" type="checkbox"/> OO narancssárga+narancssárga orange+orange
<input checked="" type="checkbox"/> OR narancssárga orange	<input checked="" type="checkbox"/> OT narancssárga+átlátszó orange+transparent	



schuko - az EN 60884-1 és a CEE7 szabvánnyal összhangban (III-as szabványlap)

Francia - az NF C 61-314 szabvánnyal összhangban (V-ös szabványlap)

schuko - in accordance with EN 60884-1, CEE7 (standard sheet III)

French - in accordance with NF C 61-314 (standard sheet V)

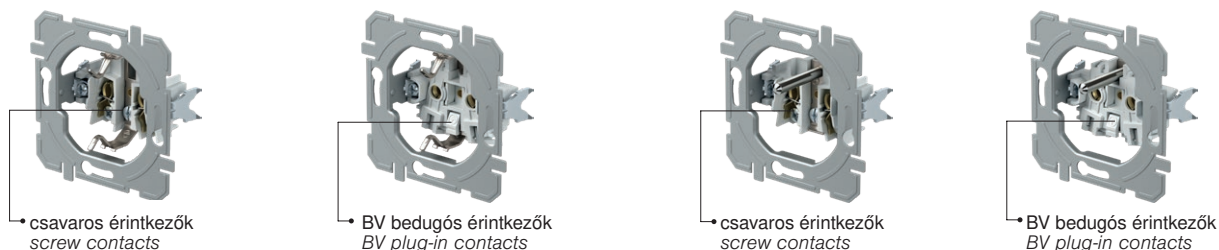

csavaros érintkezők  
screw contacts

BV bedugós érintkezők  
BV plug-in contacts

csavaros érintkezők  
screw contacts

BV bedugós érintkezők  
BV plug-in contacts

ALJZAT, SCHUKO 2P+E 16 A 250 V~ \_\_ XO

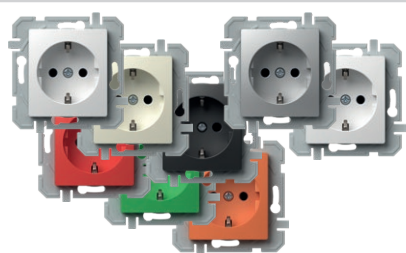

- VE10PWXO
- VE10IWXO
- VE10ESXO
- VE10COXO
- VE10NBXO
- VE10RDXO
- VE10GRXO
- VE10ORXO

- csavaros érintkezők 1,5-2,5 mm<sup>2</sup>
- XO takarólemezek nélkül
- 2P+E schuko
- 16A 250V~, típus:VE10

SOCKET SCHUKO 2P+E 16A 250V~ \_\_ XO

- screw contacts 1.5-2.5mm<sup>2</sup>
- XO without surround
- 2P+E schuko
- 16A 250V~, type VE10



ALJZAT, SCHUKO + BURKOLAT 2P+E 16 A 250 V~ \_\_ XO



- VE11PTXO
- VE11ITXO
- VE11STXO
- VE11BTXO

- csavaros érintkezők 1,5-2,5 mm<sup>2</sup>
- XO takarólemezek nélkül
- 2P+E schuko+fedél
- 16A 250V~, típus: VE11

SOCKET SCHUKO+COVER 2P+E 16A 250V~ \_\_ XO

- screw contacts 1.5-2.5mm<sup>2</sup>
- XO without surround
- 2P+E schuko+cover
- 16A 250V~, type VE11



ALJZAT, SCHUKO 2P+E 16 A 250 V~ BV \_\_ XO

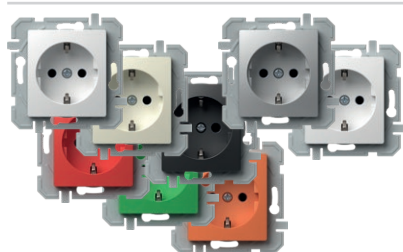

- VE12PWXO
- VE12IWXO
- VE12ESXO
- VE12COXO
- VE12NBXO
- VE12RDXO
- VE12GRXO
- VE12ORXO

- BV bedugós érintkezők 1,5-2,5 mm<sup>2</sup>
- XO takarólemezek nélkül
- 2P+E schuko
- 16A 250V~, típus: VE12

SOCKET SCHUKO 2P+E 16A 250V~ BV \_\_ XO

- BV plug-in contacts 1.5-2.5mm<sup>2</sup>
- XO without surround
- 2P+E schuko
- 16A 250V~, type VE12



ALJZAT, SCHUKO + BURKOLAT 2P+E 16 A 250 V~ BV \_\_ XO



- VE13PTXO
- VE13ITXO
- VE13STXO
- VE13BTXO
- VE13PPXO

- BV bedugós érintkezők 1,5-2,5 mm<sup>2</sup>
- XO takarólemezek nélkül
- 2P+E schuko+fedél
- 16A 250V~, típus: VE13

SOCKET SCHUKO+COVER 2P+E 16A 250V~ BV \_\_ XO

- BV plug-in contacts 1.5-2.5mm<sup>2</sup>
- XO without surround
- 2P+E schuko+cover
- 16A 250V~, type VE13



ALJZAT, SCHUKO 2P+E 16 A 250 V~



- VE10PW
- VE10IW
- VE10ES
- VE10CO
- VE10NB

- csavaros érintkezők 1,5-2,5 mm<sup>2</sup>
- 2P+E schuko
- 16A 250V~, típus:VE10

SOCKET SCHUKO 2P+E 16A 250V~

- screw contacts 1.5-2.5mm<sup>2</sup>
- 2P+E schuko
- 16A 250V~, type VE10



ALJZAT, SCHUKO + BURKOLAT 2P+E 16 A 250 V~



- VE11PT
- VE11IT
- VE11ST
- VE11CT
- VE11BT

- csavaros érintkezők 1,5-2,5 mm<sup>2</sup>
- 2P+E schuko+fedél
- 16A 250V~, típus: VE11

SOCKET SCHUKO+COVER 2P+E 16A 250V~

- screw contacts 1.5-2.5mm<sup>2</sup>
- 2P+E schuko+cover
- 16A 250V~, type VE11



ALJZAT, SCHUKO 2P+E 16 A 250 V~ BV



- VE12PW
- VE12IW
- VE12ES
- VE12CO
- VE12NB

- BV bedugós érintkezők 1,5-2,5 mm<sup>2</sup>
- 2P+E schuko
- 16A 250V~, típus: VE12

SOCKET SCHUKO 2P+E 16A 250V~ BV

- BV plug-in contacts 1.5-2.5mm<sup>2</sup>
- 2P+E schuko
- 16A 250V~, type VE12



ALJZAT, SCHUKO + BURKOLAT 2P+E 16 A 250 V~ BV



- VE13PT
- VE13IT
- VE13ST
- VE13CT
- VE13BT

- BV bedugós érintkezők 1,5-2,5 mm<sup>2</sup>
- 2P+E schuko+fedél
- 16A 250V~, típus: VE13

SOCKET SCHUKO+COVER 2P+E 16A 250V~ BV

- BV plug-in contacts 1.5-2.5mm<sup>2</sup>
- 2P+E schuko+cover
- 16A 250V~, type VE13





## S O C K E T S V E

## FRANCIA ALJZAT 2P+E 16 A 250 V~ \_\_ XO

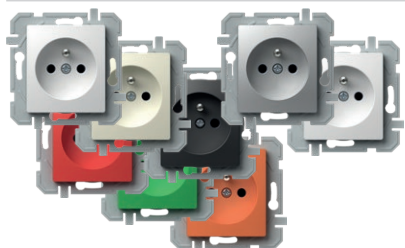

- VE40PWXO - csavaros érintkezők 1,5-2,5 mm<sup>2</sup>
- VE40IWXO - XO takarólemezek nélkül
- VE40ESXO - 2P+E francia
- VE40COXO - 16A 250V~, típus: VE40
- VE40NBXO
- VE40RDXO
- VE40GRXO
- VE40ORXO

## SOCKET FRENCH 2P+E 16A 250V~ \_\_ XO

- screw contacts 1.5-2.5mm<sup>2</sup>
- XO without surround
- 2P+E French
- 16A 250V~, type VE40



## FRANCIA ALJZAT + BURKOLAT 2P+E 16 A 250 V~ \_\_ XO



- VE41PTXO - csavaros érintkezők 1,5-2,5 mm<sup>2</sup>
- VE41ITXO - XO takarólemezek nélkül
- VE41STXO - 2P+E francia+fedél
- VE41BTXO - 16A 250V~, típus: VE41
- VE41PPXO

## SOCKET FRENCH+COVER 2P+E 16A 250V~ \_\_ XO

- screw contacts 1.5-2.5mm<sup>2</sup>
- XO without surround
- 2P+E French+cover
- 16A 250V~, type VE41



## FRANCIA ALJZAT 2P+E 16 A 250 V~ BV \_\_ XO

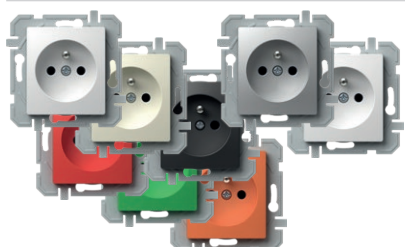

- VE42PWXO - BV bedugós érintkezők 1,5-2,5 mm<sup>2</sup>
- VE42IWXO - XO takarólemezek nélkül
- VE42ESXO - 2P+E francia
- VE42COXO - 16A 250V~, típus: VE42
- VE42NBXO
- VE42RDXO
- VE42GRXO
- VE42ORXO

## SOCKET FRENCH 2P+E 16A 250V~ BV \_\_ XO

- BV plug-in contacts 1.5-2.5mm<sup>2</sup>
- XO without surround
- 2P+E French
- 16A 250V~, type VE42



## FRANCIA ALJZAT + BURKOLAT 2P+E 16 A 250 V~ BV \_\_ XO



- VE43PTXO - BV bedugós érintkezők 1,5-2,5 mm<sup>2</sup>
- VE43ITXO - XO takarólemezek nélkül
- VE43STXO - 2P+E francia+fedél
- VE43BTXO - 16A 250V~, típus: VE43
- VE43PPXO

## SOCKET FRENCH+COVER 2P+E 16A 250V~ BV \_\_ XO

- BV plug-in contacts 1.5-2.5mm<sup>2</sup>
- XO without surround
- 2P+E French+cover
- 16A 250V~, type VE43



## VTIČNICA FRANCOSKA 2P+E 16 A 250 V~



- VE40PW - vijačna pritrditev vodnikov 1,5-2,5 mm<sup>2</sup>
- VE40IW - 2P+E francoska
- VE40ES - 16 A 250 V~, tip VE40
- VE40CO
- VE40NB

## SOCKET FRENCH 2P+E 16A 250V~

- screw contacts 1.5-2.5mm<sup>2</sup>
- 2P+E French
- 16A 250V~, type VE40



## FRANCIA ALJZAT + BURKOLAT 2P+E 16 A 250 V~



- VE41PT - csavaros érintkezők 1,5-2,5 mm<sup>2</sup>
- VE41IT - 2P+E francia+fedél
- VE41BT - 16A 250V~, típus: VE41
- VE41ST

## SOCKET FRENCH+COVER 2P+E 16A 250V~

- screw contacts 1.5-2.5mm<sup>2</sup>
- 2P+E French+cover
- 16A 250V~, type VE41



## FRANCIA ALJZAT 2P+E 16 A 250 V~ BV



- VE42PW - BV bedugós érintkezők 1,5-2,5 mm<sup>2</sup>
- VE42IW - 2P+E francia
- VE42ES - 16A 250V~, típus: VE42
- VE42CO
- VE42NB

## SOCKET FRENCH 2P+E 16A 250V~ BV

- BV plug-in contacts 1.5-2.5mm<sup>2</sup>
- 2P+E French
- 16A 250V~, type VE42



## FRANCIA ALJZAT + BURKOLAT 2P+E 16 A 250 V~ BV



- VE43PT - BV bedugós érintkezők 1,5-2,5 mm<sup>2</sup>
- VE43IT - 2P+E francia+fedél
- VE43BT - 16A 250V~, típus: VE43
- VE43ST

## SOCKET FRENCH+COVER 2P+E 16A 250V~ BV

- BV plug-in contacts 1.5-2.5mm<sup>2</sup>
- 2P+E French+cover
- 16A 250V~, type VE43



SCHUKO ALJZAT DUPLA 2P+E 16 A 250 V~



- VE16PWKS
- VE16IWKS
- VE16ESKS
- VE16NBKS

- 2P+E schuko dupla, 16A 250V~, típus: VE16
- IEC 60884-1, CEE7 szabvánnyal összhangban
- csavaros érintkezők 1,5-2,5 mm<sup>2</sup>
- beépített védelem az érintkezők megérintése ellen

SOCKET SCHUKO DOUBLE 2P+E 16A 250V~

- 2P+E schuko double
- 16A 250V~, type VE16
- in accordance with IEC 60884-1, CEE7
- screw contacts 1.5-2.5 mm<sup>2</sup>
- shuttered live contacts



FRANCIA ALJZAT DUPLA 2P+E 16 A 250 V~



- VE46PWKS
- VE46IWKS
- VE46ESKS
- VE46NBKS

- 2P+E francia dupla, 16A 250V~, típus: VE46
- az IEC 60884-1, a CEE7 és az NF C 61-314 szabvánnyal összhangban ČSN 33 2318; PN-E 93201
- csavaros érintkezők 1,5-2,5 mm<sup>2</sup>
- beépített védelem az érintkezők megérintése ellen

SOCKET FRENCH DOUBLE 2P+E 16A 250V~

- 2P+E French double
- 16A 250V~, type VE46
- in accordance with IEC 60884-1, CEE7; NF C 61-314, ČSN 33 2318; PN-E 93201
- screw contacts 1,5-2,5 mm<sup>2</sup>
- shuttered live contacts



ALJZAT 2P+E 16 A 250 V~



- VE30PW
- VE30IW
- VE30ES
- VE30NB

- 2P, földelő érintkező nélkül, 16A 250V~
- az EN 60884-1 és a CEE7 szabvánnyal összhangban (I-es szabványlap)
- csavaros érintkezők 1,5-2,5 mm<sup>2</sup>

SOCKET 2P 16A 250V~

- 2P without earthing contact
- 16A 250V~
- in accordance with EN 60884-1, CEE7 (standard sheet I)
- screw contacts 1.5-2.5mm<sup>2</sup>

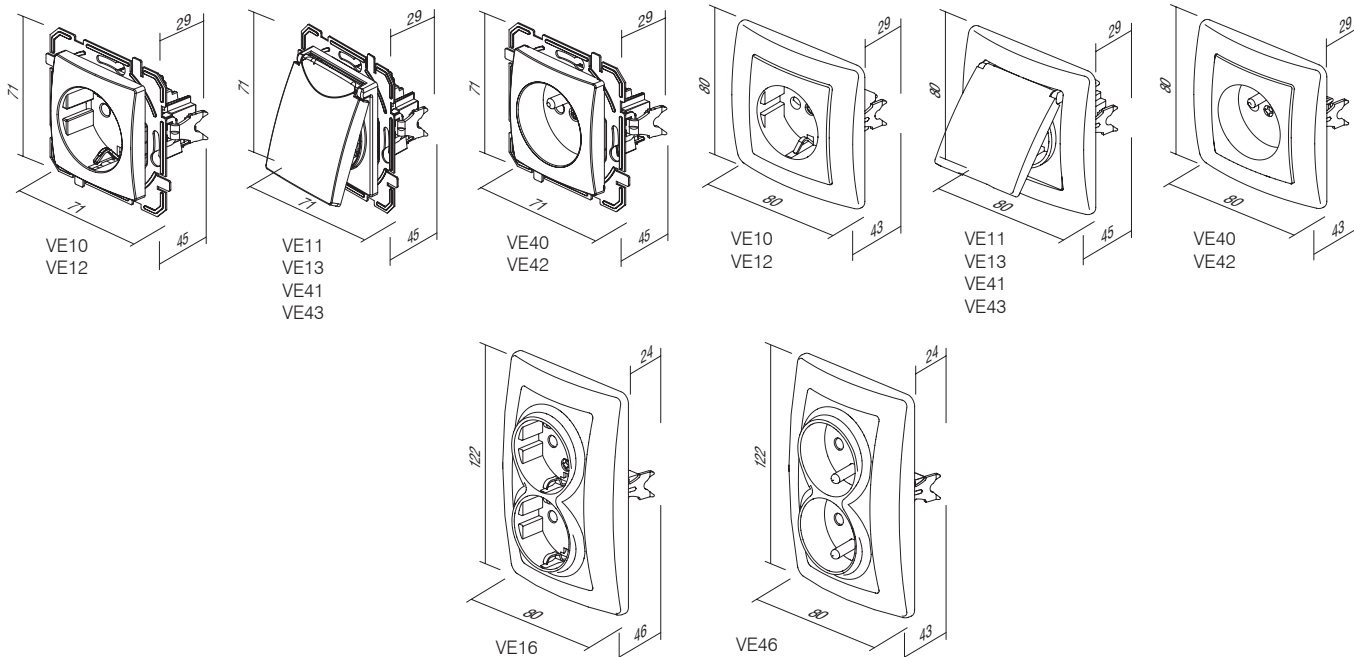



KE37

PW

típus type	leírás description	műszaki adatok technical data	szín colour
KE11	TV-R ALJZAT VÉGZÁRÓ SOCKET TV-R END-LINE	1dB	<input type="checkbox"/> PW fényes fehér polar white
KE12	TV-R ALJZAT ÁTMENŐ SOCKET TV-R THROUGHPASS	10dB	<input type="checkbox"/> IW fényes krém ivory white
KE16	SAT-TV-R ALJZAT VÉGZÁRÓ SOCKET SAT-TV-R END-LINE	3dB	<input type="checkbox"/> ES matt ezüst elox silver
⋮	⋮	⋮	<input type="checkbox"/> CO króm white thermoset
⋮	⋮	⋮	<input type="checkbox"/> NB éjfékete night black

## TV-R VÉGZÁRÓ ALJZAT, 1dB



KE11

- TV-R véghuzal
- frekvenciatartomány: 5÷862MHz
- csökkentés: R-1,5 dB, TV-1dB
- EN 50083-1 szabványnak megfelel
- csavaros érintkezők

## SOCKET TV-R END-LINE 1dB

- TV-R end-line
- frequency range 5÷862MHz
- reduction: R-1.5dB, TV-1dB
- in accordance with EN 50083-1
- screw contacts

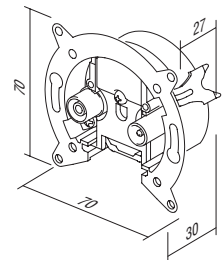
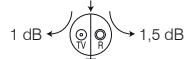

## TV-R ALJZAT, ÁTMENŐ 10 dB



KE12

- TV-R áthidaló
- frekvenciatartomány: 5÷862MHz
- csökkentés: R-10dB, TV-10dB, keresztül-2dB
- EN 50083-1 szabványnak megfelel
- csavaros érintkezők

## SOCKET TV-R TROUGHPASS 10dB

- TV-R troughpass
- frequency range 5÷862MHz
- reduction: R-10dB, TV-10dB, trough-2dB
- in accordance with EN 50083-1
- screw contacts

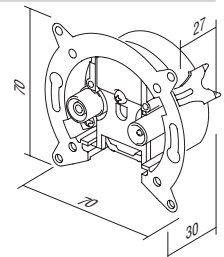
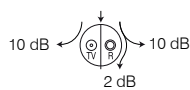

## SAT-TV-R VÉGZÁRÓ ALJZAT, 3dB



KE16

- SAT-TV-R véghuzal, frekvenciatartomány: 5÷2400MHz
- csökkentés: R-1 dB, TV-1,5 dB, SAT-3 dB
- Ø60 átmérőjű kerek dobozba történő rögzítéshez karommal vagy csavarokkal
- EN 50083-1 szabványnak megfelel
- csavaros érintkezők

## SOCKET SAT-TV-R END-LINE 3dB

- SAT-TV-R end-line
- frequency range 5÷2400MHz
- reduction: R-1dB, TV-1.5dB, SAT-3dB
- for mounting in round box Ø60 with claws or screws
- in accordance with EN 50083-1
- screw contacts

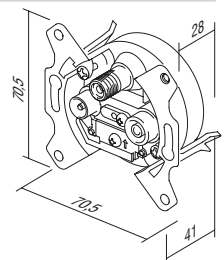
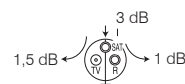

## TEL KS RJ11 6/4 ALJZAT

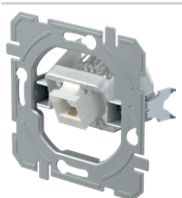

KE36

- KS Keystone szabvány
- RJ11 6/4
- IEC 60603-7 szabványnak megfelel

## SOCKET TEL KS RJ11 6/4

- KS keystone fixing standard
- RJ11 6/4
- in accordance with IEC 60603-7

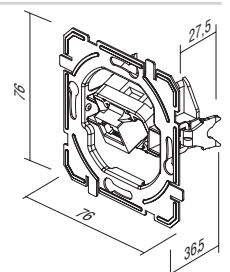

	KE37	<p><b>CAT5e KS RJ45 8/8 ALJZAT</b></p> <ul style="list-style-type: none"> <li>- KS Keystone szabvány</li> <li>- CAT5e, RJ45 8/8</li> <li>- IEC 60603-7 szabványnak megfelel</li> </ul> <p><i>SOCKET CAT5e KS RJ45 8/8</i></p> <ul style="list-style-type: none"> <li>- KS keystone fixing standard</li> <li>- CAT5e, RJ45 8/8</li> <li>- in accordance with IEC 60603-7</li> </ul>	
	KE40	<p><b>CAT6s KS RJ45 8/8 ALJZAT SLIM</b></p> <ul style="list-style-type: none"> <li>- KS Keystone szabvány</li> <li>- CAT6s, RJ45 8/8</li> <li>- IEC 60603-7 szabványnak megfelel</li> </ul> <p><i>SOCKET CAT6s KS RJ45 8/8 SLIM</i></p> <ul style="list-style-type: none"> <li>- KS keystone fixing standard</li> <li>- CAT6s, RJ45 8/8</li> <li>- in accordance with IEC 60603-7</li> </ul>	
	KE38	<p><b>TEL KS DUPLA 2x RJ11 6/4 ALJZAT</b></p> <ul style="list-style-type: none"> <li>- KS Keystone szabvány</li> <li>- 2x RJ11 6/4</li> <li>- IEC 60603-7 szabványnak megfelel</li> </ul> <p><i>SOCKET TEL KS DOUBLE 2x RJ11 6/4</i></p> <ul style="list-style-type: none"> <li>- KS keystone fixing standard</li> <li>- 2x RJ11 6/4</li> <li>- in accordance with IEC 60603-7</li> </ul>	
	KE39	<p><b>CAT5e KS DUPLA 2x RJ45 8/8 ALJZAT</b></p> <ul style="list-style-type: none"> <li>- KS Keystone szabvány</li> <li>- 2x CAT5e, RJ45 8/8</li> <li>- IEC 60603-7 szabványnak megfelel</li> </ul> <p><i>SOCKET CAT5e KS DOUBLE 2x RJ45 8/8</i></p> <ul style="list-style-type: none"> <li>- KS keystone fixing standard</li> <li>- 2x CAT5e, RJ45 8/8</li> <li>- in accordance with IEC 60603-7</li> </ul>	
	KE41	<p><b>CAT6s KS DUPLA 2x RJ45 8/8 ALJZAT SLIM</b></p> <ul style="list-style-type: none"> <li>- KS Keystone szabvány</li> <li>- 2x CAT6s, RJ45 8/8</li> <li>- IEC 60603-7 szabványnak megfelel</li> </ul> <p><i>SOCKET CAT6s KS DOUBLE 2x RJ45 8/8 SLIM</i></p> <ul style="list-style-type: none"> <li>- KS keystone fixing standard</li> <li>- 2x CAT6s, RJ45 8/8</li> <li>- in accordance with IEC 60603-7</li> </ul>	
	KE45	<p><b>KS EGYES ADAPTER</b></p> <ul style="list-style-type: none"> <li>- KS Keystone szabvány - egyes</li> <li>- AMP, Avaya, Brandrex, FMT, Mfico, Tyco, ...</li> <li>- kommunikációs modul nem tartalmaz</li> </ul> <p><i>ADAPTER KS SINGLE</i></p> <ul style="list-style-type: none"> <li>- KS keystone fixing standard - single</li> <li>- AMP, Avaya, Brandrex, FMT, Mfico, Tyco, ...</li> <li>- communication module not included</li> </ul>	

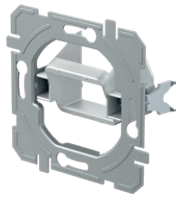

KE46

**KS KETTŐS ADAPTER**

- KS Keystone szabvány - kettős
- AMP, Tyco, ...
- kommunikációs modult nem tartalmaz

**ADAPTER KS DOUBLE**

- KS keystone fixing standard - double
- AMP, Tyco, ...
- communication module not included

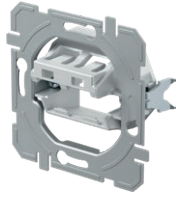
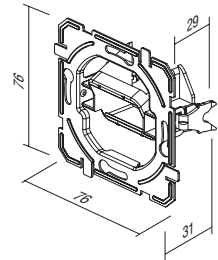

KE47

**PD KETTŐS ADAPTER**

- PD Panduit Mini-COM rögzítési szabvány - kettős
- kommunikációs modult nem tartalmaz

**ADAPTER PD DOUBLE**

- PD Panduit Mini-COM fixing standard - double
- communication module not included

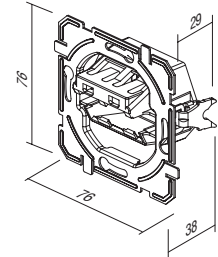



- KE10PW
- KE10IW
- KE10ES
- KE10CO
- KE10NB

**TV ALAP ALJZAT 0 dB**

- TV alap
- csökkentés: 0 dB
- hátsó csatlakozó – F szabvány

**SOCKET TV BASIC 0dB**

- TV basic
- reduction 0dB
- back connector – F standard



- KE11PW
- KE11IW
- KE11ES
- KE11CO
- KE11NB

**TV-R VÉGZÁRÓ ALJZAT, 1dB**

- TV-R véghezal
- frekvenciatartomány: 5÷862 MHz
- csökkentés: R-1,5 dB, TV-1dB
- EN 50083-1 szabványnak megfelel
- csavaros érintkező

**SOCKET TV-R END-LINE 1dB**

- TV-R end-line
- frequency range 5÷862 MHz
- reduction: R-1.5dB, TV-1dB
- in accordance with EN 50083-1
- screw contact



- KE12PW
- KE12IW
- KE12ES
- KE12CO
- KE12NB

**TV-R ALJZAT ÁTMENŐ 10 dB**

- TV-R áthidaló
- frekvenciatartomány: 5÷862 MHz
- csökkentés: R-10 dB, TV-10 dB, keresztül-2dB
- EN 50083-1 szabványnak megfelel
- csavaros érintkezők

**SOCKET TV-R TROUGH-PASS 10dB**

- TV-R troughpass
- frequency range 5÷862 MHz
- reduction: R-10dB, TV-10dB, trough-2dB
- in accordance with EN 50083-1
- screw contacts



- KE16PW
- KE16IW
- KE16ES
- KE16CO
- KE16NB

**SAT-TV-R VÉGZÁRÓ ALJZAT, 3dB**

- SAT-TV-R véghezal
- frekvenciatartomány: 5÷2400 MHz
- csökkentés: R-1 dB, TV-1,5 dB, SAT-3 dB
- EN 50083-1 szabványnak megfelel
- csavaros érintkezők

**SOCKET SAT-TV-R END-LINE 3dB**

- SAT-TV-R end-line
- frequency range 5÷2400 MHz
- reduction: R-1dB, TV-1.5dB, SAT-3dB
- in accordance with EN 50083-1
- screw contacts



- KE22PW
- KE22IW
- KE22ES
- KE22CO
- KE22NB

**AUDIO-ALJZAT – 2xRCA**

- audio 2xRCA
- forrasztott kábelcsatlakozás

**SOCKET AUDIO 2xRCA**

- audio 2xRCA
- soldering connection of cable



- KE23PW
- KE23IW
- KE23ES
- KE23CO
- KE23NB

**ALJZAT, AUDIO HANGSZÓRÓK**

- audio 2x Ø4mm
- a hangszóró kábeléhez, Ø4mm-es banándugóhoz vagy villás dugóhoz
- forrasztott kábelcsatlakozás a hátsó részen

**SOCKET AUDIO LOUDSPEAKERS**

- audio 2x Ø4mm
- to accommodate speaker wire, banana plug Ø4mm or spades
- soldering connection of cable at the back side

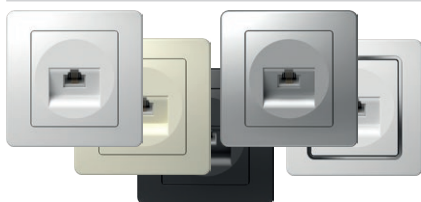

- KE36PW
- KE36IW
- KE36ES
- KE36CO
- KE36NB

**TEL KS RJ11 6/4 ALJZAT**

- KS Keystone szabvány
- RJ11 6/4
- IEC 60603-7 szabványnak megfelel

**SOCKET TEL KS RJ11 6/4**

- KS keystone fixing standard
- RJ11 6/4
- in accordance with IEC 60603-7



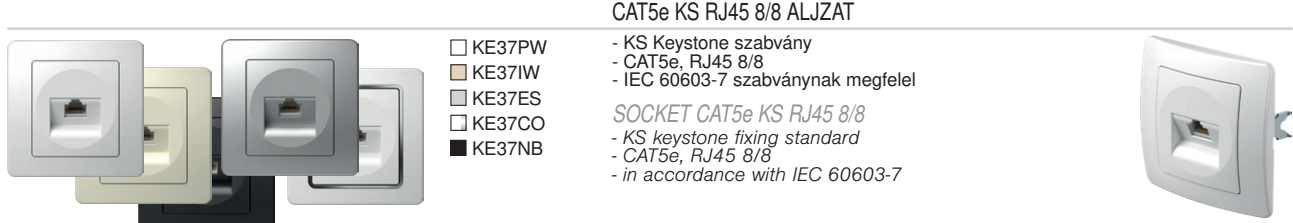

- KE37PW
- KE37IW
- KE37ES
- KE37CO
- KE37NB

**CAT5e KS RJ45 8/8 ALJZAT**

- KS Keystone szabvány
- CAT5e, RJ45 8/8
- IEC 60603-7 szabványnak megfelel

*SOCKET CAT5e KS RJ45 8/8*

- KS keystone fixing standard
- CAT5e, RJ45 8/8
- in accordance with IEC 60603-7

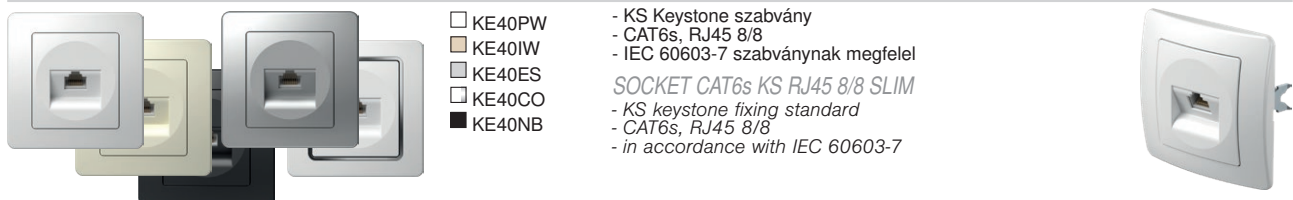

- KE40PW
- KE40IW
- KE40ES
- KE40CO
- KE40NB

**CAT6s KS RJ45 8/8 ALJZAT SLIM**

- KS Keystone szabvány
- CAT6s, RJ45 8/8
- IEC 60603-7 szabványnak megfelel

*SOCKET CAT6s KS RJ45 8/8 SLIM*

- KS keystone fixing standard
- CAT6s, RJ45 8/8
- in accordance with IEC 60603-7

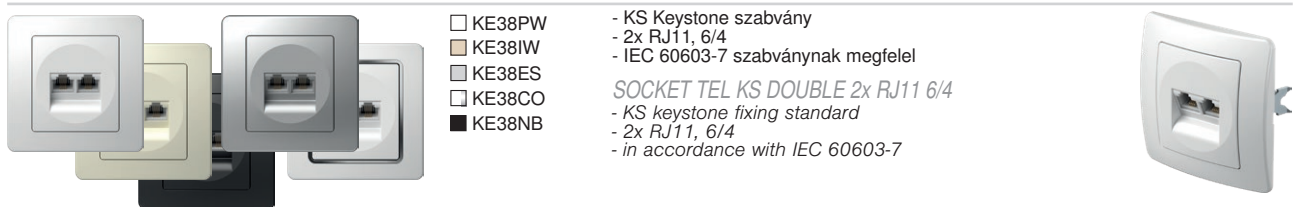

- KE38PW
- KE38IW
- KE38ES
- KE38CO
- KE38NB

**TEL KS DUPLA 2x RJ11 6/4 ALJZAT**

- KS Keystone szabvány
- 2x RJ11, 6/4
- IEC 60603-7 szabványnak megfelel

*SOCKET TEL KS DOUBLE 2x RJ11 6/4*

- KS keystone fixing standard
- 2x RJ11, 6/4
- in accordance with IEC 60603-7

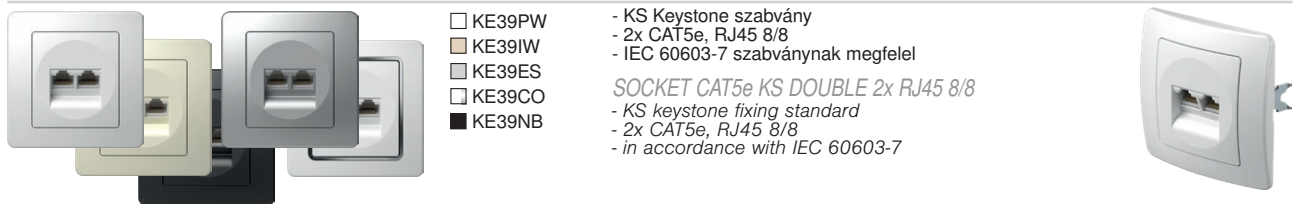

- KE39PW
- KE39IW
- KE39ES
- KE39CO
- KE39NB

**CAT5e KS DUPLA 2x RJ45 8/8 ALJZAT**

- KS Keystone szabvány
- 2x CAT5e, RJ45 8/8
- IEC 60603-7 szabványnak megfelel

*SOCKET CAT5e KS DOUBLE 2x RJ45 8/8*

- KS keystone fixing standard
- 2x CAT5e, RJ45 8/8
- in accordance with IEC 60603-7

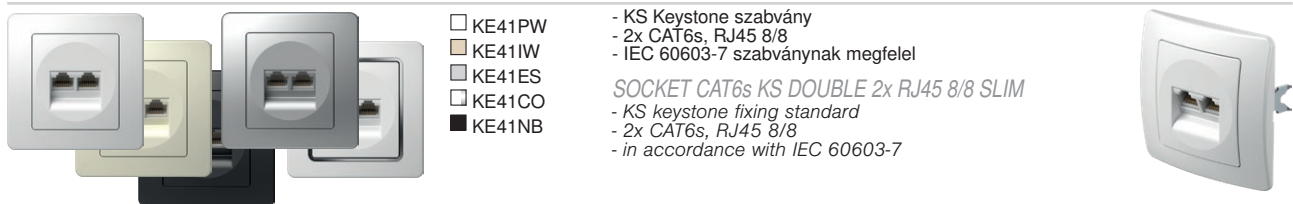

- KE41PW
- KE41IW
- KE41ES
- KE41CO
- KE41NB

**CAT6s KS DUPLA 2x RJ45 8/8 ALJZAT SLIM**

- KS Keystone szabvány
- 2x CAT6s, RJ45 8/8
- IEC 60603-7 szabványnak megfelel

*SOCKET CAT6s KS DOUBLE 2x RJ45 8/8 SLIM*

- KS keystone fixing standard
- 2x CAT6s, RJ45 8/8
- in accordance with IEC 60603-7



- KE35PW
- KE35IW
- KE35ES
- KE35CO
- KE35NB

**ALJZAT - TEL LT RJ11 6/4**

- TEL LT csavar
- csavaros érintkezők
- RJ11 6/4
- IEC 60603-7 szabványnak megfelel

*SOCKET TEL LT RJ11 6/4*

- TEL LT screw
- screw contacts
- RJ11 6/4
- in accordance with IEC 60603-7

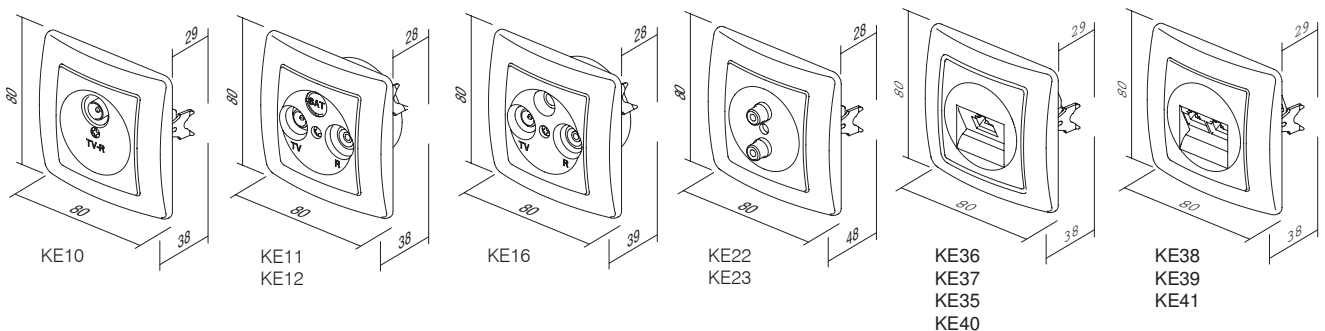

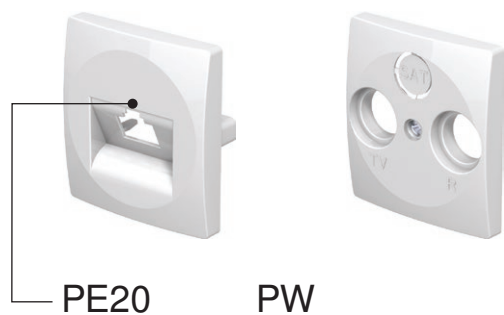

típus type	leírás description	műszaki adatok technical data	szín colour
PE10	TV-R BURKOLAT COVER TV-R	2P/3P	<input type="checkbox"/> PW fényes fehér polar white
PE20	KS EGYES BURKOLAT COVER KS SINGLE		<input type="checkbox"/> IW fényes krém ivory white
PE21	KS KETTŐS BURKOLAT COVER KS DOUBLE		<input type="checkbox"/> ES matt ezüst elox silver
⋮	⋮	⋮	<input type="checkbox"/> CO fehér, hőre keményedő white thermoset
			<input type="checkbox"/> NB éjfékete night black

TV-R 2P/3P BURKOLAT

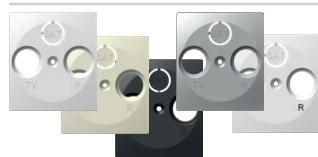

- PE10PW
- PE10IW
- PE10ES
- PE10CO
- PE10NB

- TV-R burkolat, 2P vagy 3P, csavarral

COVER TV-R 2P/3P

- TV-R cover, 2P or 3P with screw



KS EGYES BURKOLAT

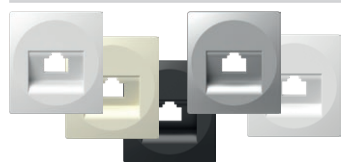

- PE20PW
- PE20IW
- PE20ES
- PE20CO
- PE20NB

- KS fedél, egyes

COVER KS SINGLE

- KS cover single



KS KETTŐS BURKOLAT

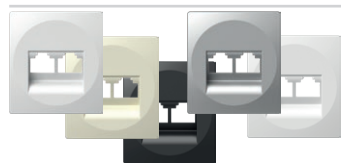

- PE21PW
- PE21IW
- PE21ES
- PE21NB

- KS fedél, kettős

COVER KS DOUBLE

- KS cover double



TAE/TDO BURKOLAT



- PE30PW
- PE30IW
- PE30ES
- PE30NB

- TAE vagy TDO fedél csavarral

COVER TAE/TDO

- TAE or TDO cover with screw

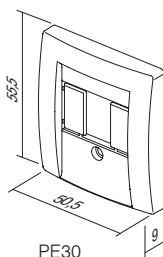

PE30

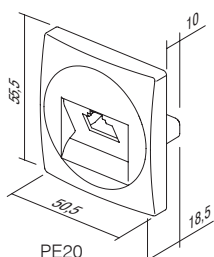

PE20

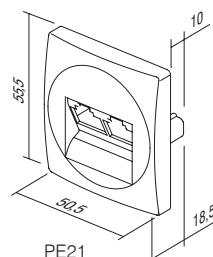

PE21

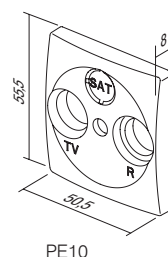

PE10





EE15

PW

típus type	leírás description	műszaki adatok technical data	szín colour
EE15	FORGATÓGOMBOS FÉNYERŐSZABÁLYOZÓ, VÁLTÓ DIMMER ROTATIVE 2WAY	RL 400W	<input type="checkbox"/> PW fényes fehér polar white
EE16	FORGATÓGOMBOS FÉNYERŐSZABÁLYOZÓ, VÁLTÓ DIMMER ROTATIVE 2WAY	RLC 400W	<input type="checkbox"/> IW fényes krém ivory white
EE19	FORGATÓGOMBOS FÉNYERŐSZABÁLYOZÓ, VÁLTÓ DIMMER ROTATIVE 2WAY	LED 100W	<input type="checkbox"/> ES matt ezüst elox silver
⋮	⋮	⋮	<input type="checkbox"/> CO króm white thermostat
⋮	⋮	⋮	<input type="checkbox"/> NB éjfékete night black

#### FORGATÓGOMBOS FÉNYERŐSZABÁLYOZÓ, VÁLTÓ – RL 400W



EE15

- forgásirányítás VÁLTÓ KAPCSOLÓval
- RL-terhelés, 40 W - 400W
- VÁLTÓ KAPCSOLÓs kombináció lehetséges
- több fényerőszabályozós kombináció nem engedélyezett
- megfelel az EN 60669-1 és az EN 60669-2-1 szabványnak
- bedugós érintkezők 1,5 mm<sup>2</sup>
- ellátás: 230 V~; 50 Hz
- gomb belső átmérője: Ø6 mm
- cserélhető biztosítékot tartalmaz

#### DIMMER ROTATIVE 2WAY RL 400W

- rotation control with 2-way switch
- load RL, 40W - 400W
- 2-way switch combination is possible
- more dimmers combination is not allowed
- in accordance with EN 60669-1 and EN 60669-2-1
- plug-in contacts 1.5mm<sup>2</sup>
- supply 230V~ 50Hz
- button inner diameter Ø6mm
- replaceable fuse included

#### FORGATÓGOMBOS FÉNYERŐSZABÁLYOZÓ, VÁLTÓ – RLC 400W



EE16

- forgásirányítás VÁLTÓ KAPCSOLÓval
- RLC-terhelés, 20W - 400W
- VÁLTÓ KAPCSOLÓs kombináció lehetséges
- több fényerőszabályozós kombináció nem engedélyezett
- megfelel az EN 60669-1 és az EN 60669-2-1 szabványnak
- bedugós érintkezők 1,5 mm<sup>2</sup>
- gomb belső átmérője: Ø6 mm
- ellátás: 230 V~; 50 Hz
- elektronikus biztosíték

#### DIMMER ROTATIVE 2WAY RLC 400W

- rotation control with 2-way switch
- load RLC, 20W - 400W
- 2-way switch combination is possible
- more dimmers combination is not allowed
- in accordance with EN 60669-1 and EN 60669-2-1
- plug-in contacts 1.5mm<sup>2</sup>
- supply 230V~ 50Hz
- button inner diameter Ø6mm
- electronic fuse

FORGATÓGOMBOS FÉNYERŐSZABÁLYOZÓ, VÁLTÓ – LED 100W

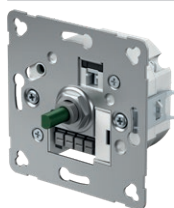

EE19



- forgásirányítás VÁLTÓ KAPCSOLÓval
- terhelés: LED, 0-100 W (max. 10 LED)  
GLS, 10-250 W
- VÁLTÓ KAPCSOLÓs kombináció lehetséges
- több fordulatszabályzó kombinációja nem engedélyezett
- megfelel az EN 60669-1 és az EN 60669-2-1 szabványnak
- bedugós érintkezők 1,5 mm<sup>2</sup>
- ellátás: 230 V~; 50 Hz
- cserélhető biztosítékot tartalmaz
- gomb belső átmérője: Ø6 mm

*DIMMER ROTATIVE 2WAY LED 100W*

- rotation control with 2-way switch
- load: LED, 0-100W (max. 10 LEDs)  
GLS, 10-250W
- 2-way switch combination is possible
- more dimmers combination is not allowed
- in accordance with EN 60669-1 and EN 60669-2-1
- plug-in contacts 1.5mm<sup>2</sup>
- supply 230V~ 50Hz
- replaceable fuse included
- button inner diameter Ø6mm

IR KAPCSOLÓ – 5A; 250V~

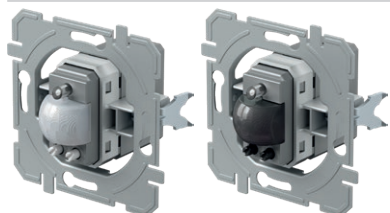

- EE32A1
- EE32A2



- IR infravörös kapcsoló
- tápfeszültség: 230V~ ±10 %, 50Hz
- relé: 5A / 250V~ (nullátmenet)
- védelmi besorolás: IP40
- vezetékek keresztmetszete az érintkezőnél: 0,75–2,5 mm<sup>2</sup>
- érzékelési szög: max. 110° 20°C-on
- érzékelési terület: kb. 8 m 20°C-on
- időtartam beállítása: kb. 5 mp-től 12 percig
- fényerő beállítása: kb. 5 - 200 LUX
- üzemi hőmérséklet: 0°C - +40°C
- nem használható 45 mm mély dobozokba való beszereléshez
- csak beltéri használatra

*IR SWITCH 5A 230V~*

- IR infrared switch
- supply voltage: 230V~ ±10 % 50Hz
- relay: 5A / 250V~ (zero crossing)
- protection rating: IP40
- cross-section of wires at the contact terminal: 0.75 - 2.5 mm<sup>2</sup>
- detection angle: up to 110° at 20°C
- detection area: approx. 8 m at 20°C
- adjustability of duration: from approx. 5 s to 12 min
- adjustability of brightness: from approx. 5 to 200 LUX
- operating temperature: from 0°C to +40°C
- not suitable for installation in 45 mm deep boxes
- only for indoor usage



- EE15PW
- EE15IW
- EE15ES
- EE15CO
- EE15NB



#### KÉTUTAS FORGATÓGOMBOS FÉNYERŐSZABÁLYOZÓ – RL 400W

- forgásirányítás VÁLTÓ KAPCSOLÓval
- RL-terhelés, 40 W - 400W
- VÁLTÓ KAPCSOLÓs kombináció lehetséges
- több fényerőszabályozós kombináció nem engedélyezett
- megfelel az EN 60669-1 és az EN 60669-2-1 szabványnak
- bedugós érintkezők 1,5 mm<sup>2</sup>
- ellátás: 230 V~; 50 Hz
- cserélhető biztosítékot tartalmaz

#### DIMMER ROTATIVE 2WAY RL 400W

- rotation control with 2-way switch
- load RL, 40W - 400W
- 2-way switch combination is possible
- more dimmers combination is not allowed
- in accordance with EN 60669-1 and EN 60669-2-1
- plug-in contacts 1.5mm<sup>2</sup>
- supply 230V~ 50Hz
- replaceable fuse included



- EE16PW
- EE16IW
- EE16ES
- EE16CO
- EE16NB



#### FORGATÓGOMBOS FÉNYERŐSZABÁLYOZÓ, VÁLTÓ – RLC 400W

- forgásirányítás VÁLTÓ KAPCSOLÓval
- RLC-terhelés, 20W - 400W
- VÁLTÓ KAPCSOLÓs kombináció lehetséges
- több fényerőszabályozós kombináció nem engedélyezett
- megfelel az EN 60669-1 és az EN 60669-2-1 szabványnak
- bedugós érintkezők 1,5 mm<sup>2</sup>
- ellátás: 230 V~; 50 Hz
- elektronikus biztosíték

#### DIMMER ROTATIVE 2WAY RLC 400W

- rotation control with 2-way switch
- load RLC, 20W - 400W
- 2-way switch combination is possible
- more dimmers combination is not allowed
- in accordance with EN 60669-1 and EN 60669-2-1
- plug-in contacts 1.5mm<sup>2</sup>
- supply 230V~ 50Hz
- electronic fuse



- EE19PW
- EE19IW
- EE19ES
- EE19CO
- EE19NB



#### FORGATÓGOMBOS FÉNYERŐSZABÁLYOZÓ, VÁLTÓ – LED 100W

- forgásirányítás VÁLTÓ KAPCSOLÓval
- terhelés: LED, 0-100 W (max. 10 LED)  
GLS, 10-250 W
- VÁLTÓ KAPCSOLÓs kombináció lehetséges
- több fényerőszabályozós kombináció nem engedélyezett
- megfelel az EN 60669-1 és az EN 60669-2-1 szabványnak
- bedugós érintkezők 1,5 mm<sup>2</sup>
- ellátás: 230 V~; 50 Hz
- cserélhető biztosítékot tartalmaz

#### DIMMER ROTATIVE 2WAY LED 100W

- rotation control with 2-way switch
- load: LED, 0-100W (max. 10 LEDs)  
GLS, 10-250W
- 2-way switch combination is possible
- more dimmers combination is not allowed
- in accordance with EN 60669-1 and EN 60669-2-1
- plug-in contacts 1.5mm<sup>2</sup>
- supply 230V~ 50Hz
- replaceable fuse included

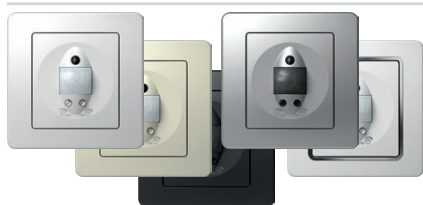

- EE32PW
- EE32IW
- EE32ES
- EE32CO
- EE32NB



#### IR KAPCSOLÓ – 5A; 230V~

- IR infravörös kapcsoló
- tápfeszültség: 230V~ ±10 %, 50Hz
- relé: 5A / 250V~ (nullátmenet)
- védelmi besorolás: IP40
- vezeték keresztmetszete az érintkezőnél: 0,75–2,5 mm<sup>2</sup>
- érzékelési szög: max. 110° 20°C-on
- érzékelési terület: kb. 8 m 20°C-on
- időtartam beállítása: kb. 5 mp-től 12 percig
- fényerő beállítása: kb. 5 - 200 LUX
- üzemi hőmérséklet: 0°C - +40°C
- nem használható 45 mm mély dobozokba való beszereléshez
- csak beltéri használatra

#### IR SWITCH 5A 230V~

- IR infrared switch
- supply voltage: 230V~ ±10 % 50Hz
- relay: 5A / 250V~ (zero crossing)
- protection rating: IP40
- cross-section of wires at the contact terminal: 0.75 - 2.5 mm<sup>2</sup>
- detection angle: up to 110° at 20°C
- detection area: approx. 8 m at 20°C
- adjustability of duration: from approx. 5 s to 12 min
- adjustability of brightness: from approx. 5 to 200 LUX
- operating temperature: from 0°C to +40°C
- not suitable for installation in 45 mm deep boxes
- only for indoor usage





- EE69PW
- EE69IW
- EE69NB
- EE69ES

### USB TÁPELLÁTÁS – PD 20 W

- 20 W teljesítményű USB-tápellátás
  - az elektromos készülékek szabványos USB-port általi töltéséhez (az Apple készülékekkel is kompatibilis)
  - tápellátás: 100–230 V ~ 50/60 Hz
  - áramfogyasztás: 420 mA 100 V~nál / 220 mA 230 V~nál
  - készenléti áramfogyasztás: <100 mW 230V~nál
  - Kimenet teljesítmény: max. 20 W
  - Kimenet:
    - USB Type-C: 5,0 V (DC) 3,0 A; 9,0 V (DC) 2,2 A; 12,0 V (DC) 1,67 A (PD 20 W)
    - USB Type-A: 5,0 V (DC) 3,0 A; 9,0 V (DC) 2,0 A; 12,0 V (DC) 1,5 A (PD 18 W)
  - USB Type-A + Type-C: 5 V (DC) 3 A
  - csatlakozótípus: 1 x USB A; 1 x USB C
  - átlagos hatékonyság aktív üzemmódban: 86%
  - hatékonyság alacsony terhelés mellett (10%): 81%
  - üzemi hőmérséklet: 0 °C / +45 °C (belső használatra)
  - IP védelmi osztály: IP20, kizárólag beltéri használatra
  - class II. besorolású eszköz
  - túlfeszültség-kategória (EN 60364-4-44): Class III. besorolású
  - csavaros érintkezők: max. 2,5 mm<sup>2</sup>
  - min. 3 mm-es érintkezési réssel rendelkező eszköz
- Megfelelőség:  
 Irányelv: BT, EMC, RoHS, ErP  
 Szabványok: EN IEC 62368-1, EN 55032, EN55035, EN IEC 61000-3-2, EN 61000-3-3, EN 50563, EN IEC 63000  
 Külső tápellátás szabályozása: (EU) 2019/1782 sz. REACh, 1907/2006 sz. – 33. cikkely. A termék nyomokban ólmot tartalmazhat.



### USB POWER SUPPLY UNIT PD 20W

- 20 W USB power delivery power supply unit
  - for charging of electronic devices via a standard USB port (also compatible with Apple devices)
  - power supply: 100-230V~ 50/60Hz
  - power consumption: 420mA at 100V~/220mA at 230V~
  - standby power consumption: <100mW at 230V~
  - Output power: 20 W Max
  - Output:
    - USB tip C: 5.0 VDC 3.0A; 9.0 VDC 2.2 A; 12.0 VDC 1.67 A (PD 20W)
    - USB tip A: 5.0 VDC 3.0A; 9.0 VDC 2.0 A; 12.0 VDC 1.5 A (QC 18W)
  - USB A+C: 5 VDC 3A
  - connector type: 1x USB A; 1x USB C
  - average efficiency in active mode: 86%
  - efficiency with low load (10%): 81%
  - operating temperature: 0°C/+45°C (indoor use)
  - IP protection class: IP20, indoor use only
  - class device II
  - overvoltage category (EN 60364-4-44): Class III
  - screw contacts: max. 2.5 mm<sup>2</sup>
  - device with a contact gap of at least 3mm
- Conformity:  
 Directive: BT, EMC, RoHS, ErP  
 Standards: EN IEC 62368-1, EN 55032, EN55035, EN IEC 61000-3-2, EN 61000-3-3, EN 50563, EN IEC 63000  
 External power supplies regulation: (EU) n. 2019/1782 REACh, n. 1907/2006 – art.33. The product may contain traces of lead.

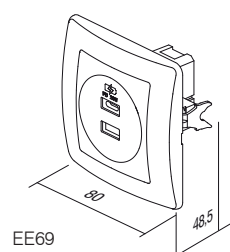

EE69

EE15, EE16, EE19

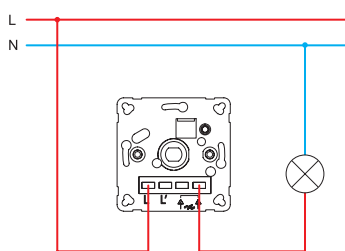

EE15, EE16, EE19

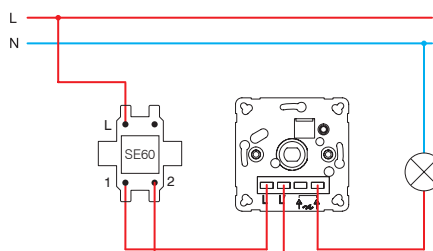

EE15, EE16, EE19

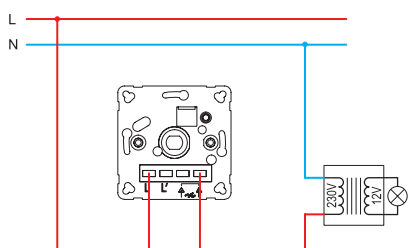

EE15, EE16, EE19

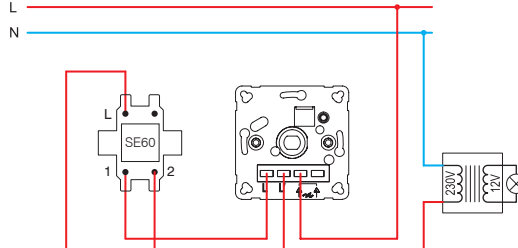

EE16, EE19

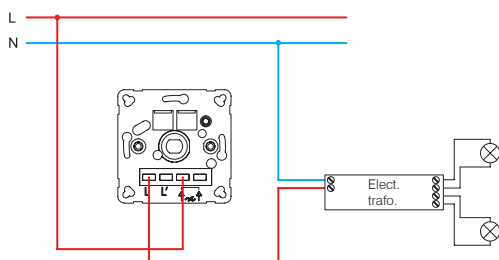

EE16, EE19

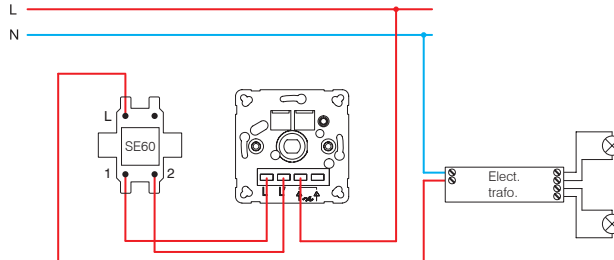

EE15 (40÷400W)

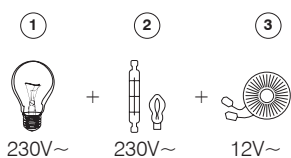

- 1 - izzós lámpa /  
incandescent lamp  
 2 - halogén lámpa /  
halogen lamp

EE16 (20÷400W)

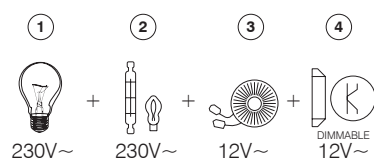

- 3 - klasszikus transzformátor /  
classical transformer  
 4 - szabályozható elektronikus feszültségátalakító /  
dimmable electronic transformer  
 5 - tompítható LED-lámpa /  
dimmable LED lamp

EE19 (GLS 10÷250W ; LED 0÷100W)

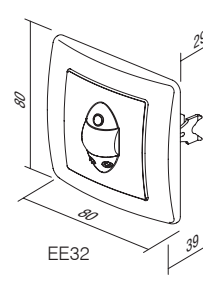
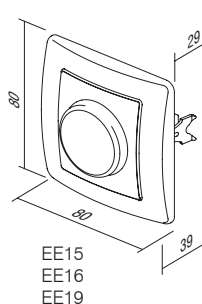
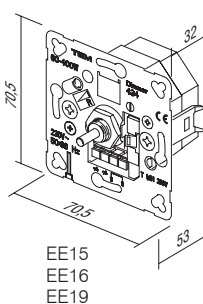
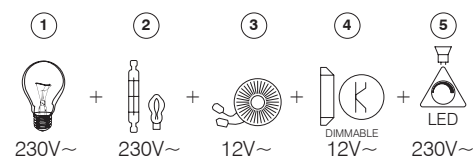

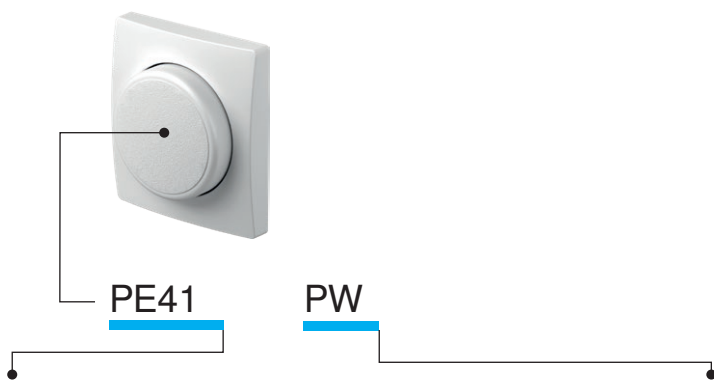

típus type	leírás description	szín colour
PE41	DIMMER FEDELEK COVER DIMMER	<input type="checkbox"/> PW fényes fehér <i>polar white</i> <input type="checkbox"/> IW fényes krém <i>ivory white</i> <input type="checkbox"/> ES matt ezüst <i>elox silver</i> <input type="checkbox"/> CO fehér, hőre keményedő <i>white thermoset</i> <input type="checkbox"/> NB éjfékete <i>night black</i>



- PE41PW
- PE41IW
- PE41NB
- PE41ES
- PE41CO

#### FEDÉL Ø6 DIMMER KAPCSOLÓHOZ

- burkolat Ø6 mm-es dimmer kapcsolóhoz
- EE15, EE16, EE19 típusúhoz

COVER DIMMER Ø6  
- cover dimmer Ø6mm  
- for EE15, EE16, EE19



- PE32PW
- PE32IW
- PE32NB
- PE32ES

#### BURKOLAT IR-KAPCSOLÓ

- burkolat IR-kapcsoló

COVER IR SWITCH  
- cover IR switch

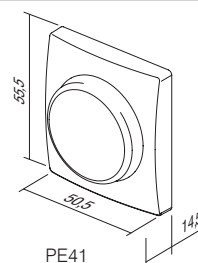
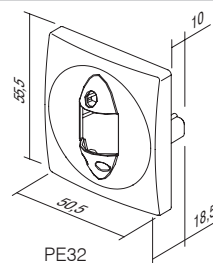

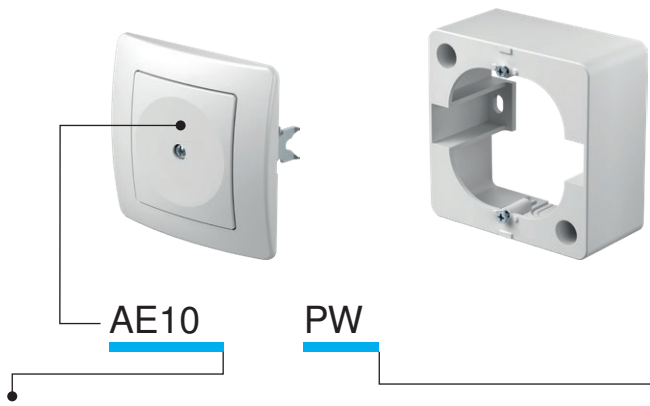

típus type	leírás description	szín colour
AE10	TAKARÓFEDÉL BLANK	<input type="checkbox"/> PW fényes fehér polar white
AE20	CSATLAKOZÓDOBOZ 3P+N+E 5X4 mm <sup>2</sup> CONNECTION BOX 3P+N+E 5X4mm <sup>2</sup>	<input type="checkbox"/> IW fényes krém ivory white
AE30	KIEMELŐ KERET SURFACE MOUNT BOX	<input type="checkbox"/> ES matt ezüst elox silver
⋮	⋮	<input type="checkbox"/> CO króm white thermoset
⋮	⋮	<input type="checkbox"/> NB éjfékete night black

## TAKARÓFEDÉL



- AE10PW
- AE10IW
- AE10NB
- AE10ES
- AE10CO

- üres helyek kitöltésére

BLANK

- for filling up empty spaces

CSATLAKOZÓDOBOZ, ÖTPÓLUSOS 3P+N+E 5x4 mm<sup>2</sup>

- AE20PW
- AE20IW

- 3P+N+E csatlakozódoboz

- 16A 400V~

- a VDE 0606-1:2000 szabvánnyal összhangban

- csavaros érintkezők 1,5-4mm<sup>2</sup>CONNECTION BOX 5POLE 3P+N+E 5x4mm<sup>2</sup>

- 3P+N+E connection box

- 16A 400V~

- in accordance with VDE 0606-1:2000

- screw contacts 1.5-4mm<sup>2</sup>

## KIEMELŐ KERET 1

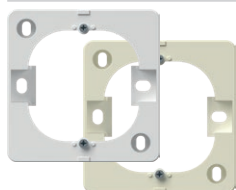

- AE30PW
- AE30IW

- kiemelőkeret

SURFACE MOUNT BOX 1

- surface mounting box



## FALON KÍVÜLI DOBOZ DUPLA ALJZATHOZ

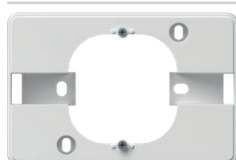

- AE31PW

- kiemelőkeret

SURFACE MOUNT BOX FOR DOUBLE SOCKET

- surface mounting box



FALVÉDŐ



- AE50PW
- AE50TS

- védi az aljzat vagy a kapcsoló körüli felületet.

*WALL PROTECTION*

- protects surface around socket or switch

KS GYEREKVÉDELEM



- AE51PW
- AE51IW

- KS kiegészítő gyerekvédelmi betét - zárt, feszültség alatti érintkezők

*CHILD PROTECTION KS*

- KS additional child protection insert - shuttered live contacts

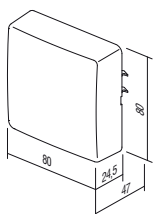

AE20

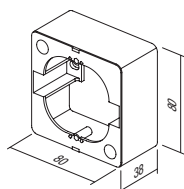

AE30

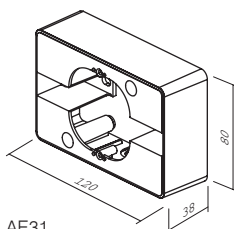

AE31

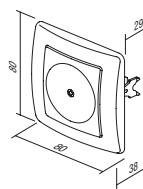

AE10



## S U R R O U N D S O E

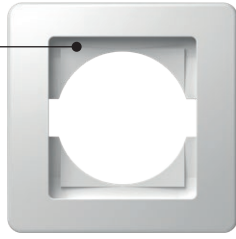

OE10



PW

típus type	leírás description	szín colour
OE10	EKONOMIK DÍSZÍTŐKERET 1 SURROUND EKONOMIK 1	<input type="checkbox"/> PW fényes fehér polar white
OE20	EKONOMIK 2 DÍSZÍTŐKERET – VÍZSZINTES SURROUND EKONOMIK 2 HORIZONTAL	<input type="checkbox"/> IW fényes krém ivory white
OE30	EKONOMIK 3 DÍSZÍTŐKERET – VÍZSZINTES SURROUND EKONOMIK 3 HORIZONTAL	<input type="checkbox"/> ES matt ezüst elox silver
⋮	⋮	<input type="checkbox"/> CO fehér, hőre keményedő white thermoset
⋮	⋮	<input type="checkbox"/> NB éjfékete night black

## EKONOMIK DÍSZÍTŐKERET 1



- OE10PW
- OE10IW
- OE10ES
- OE10CO
- OE10NB

- egyes dekoratív takarólemez  
- EN 60669-1 szabványnak megfelel

**SURROUND EKONOMIK 1**  
- decorative surround 1-gang  
- in accordance with EN 60669-1

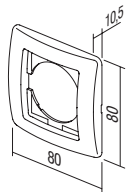

## EKONOMIK 2 DÍSZÍTŐKERET – VÍZSZINTES



- OE20PW
- OE20IW
- OE20ES
- OE20CO
- OE20NB

- kettes dekoratív takarólemez – vízszintes  
- EN 60669-1 szabványnak megfelel

**SURROUND EKONOMIK 2 HORIZONTAL**  
- decorative surround 2-gang horizontal  
- in accordance with EN 60669-1

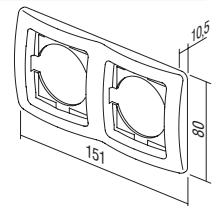

## EKONOMIK 2 DÍSZÍTŐKERET – FÜGGŐLEGES



- OE21PW
- OE21IW
- OE21ES
- OE21CO
- OE21NB

- kettes dekoratív takarólemez – függőleges  
- EN 60669-1 szabványnak megfelel

**SURROUND EKONOMIK 2 VERTICAL**  
- decorative surround 2-gang vertical  
- in accordance with EN 60669-1

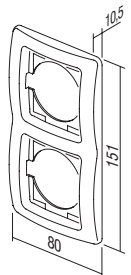

## EKONOMIK 3 DÍSZÍTŐKERET – VÍZSZINTES



- OE30PW
- OE30IW
- OE30ES
- OE30CO
- OE30NB

- hármas dekoratív takarólemez – vízszintes  
- EN 60669-1 szabványnak megfelel

**SURROUND EKONOMIK 3 HORIZONTAL**  
- decorative surround 3-gang horizontal  
- in accordance with EN 60669-1

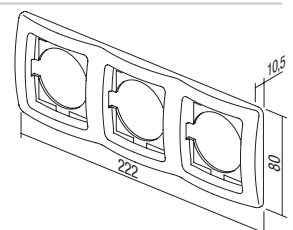



- OE31PW
- OE31IW
- OE31ES
- OE31CO
- OE31NB

#### EKONOMIK 3 DÍSZÍTŐKERET – FÜGGŐLEGES

- hármas dekoratív takarólemez – függőleges  
- EN 60669-1 szabványnak megfelel

*SURROUND EKONOMIK 3 VERTICAL*  
- decorative surround 3-gang vertical  
- in accordance with EN 60669-1

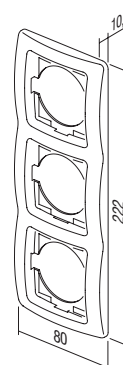

- OE40PW
- OE40IW
- OE40ES
- OE40NB

#### EKONOMIK 4 DÍSZÍTŐKERET – VÍZSZINTES

- négyes dekoratív takarólemez – vízszintes  
- EN 60669-1 szabványnak megfelel

*SURROUND EKONOMIK 4 HORIZONTAL*  
- decorative surround 4-gang horizontal  
- in accordance with EN 60669-1

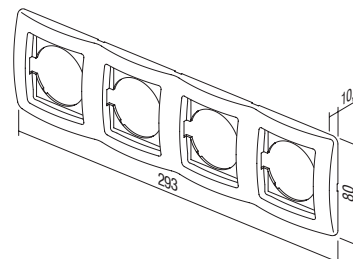

- OE41PW
- OE41IW
- OE41ES
- OE41NB

#### EKONOMIK 4 DÍSZÍTŐKERET – FÜGGŐLEGES

- négyes dekoratív takarólemez – függőleges  
- EN 60669-1 szabványnak megfelel

*SURROUND EKONOMIK 4 VERTICAL*  
- decorative surround 4-gang vertical  
- in accordance with EN 60669-1

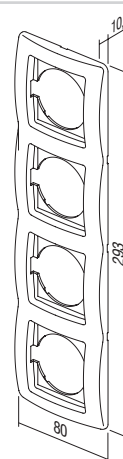

- OE50PW
- OE50IW
- OE50ES
- OE50NB

#### EKONOMIK 5 DÍSZÍTŐKERET – VÍZSZINTES

- dekoratív ötös keret, vízszintes  
- EN 60669-1 szabványnak megfelel

*SURROUND EKONOMIK 5 HORIZONTAL*  
- decorative surround 5-gang horizontal  
- in accordance with EN 60669-1

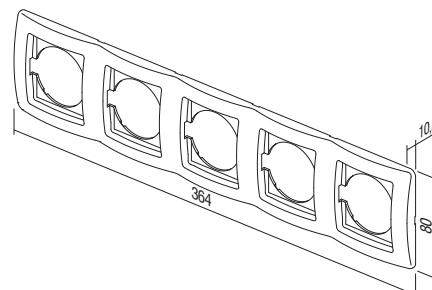

SZÍNES KERETEK /  
COLOR DECORATIVE FRAMES



OE90GR ZÖLD / GREEN	OE90YL BARNA / YELLOW	OE90MB FÉM KÉK / MET. BLUE
OE90BL KÉK / BLUE	OE90WH FEKETE / WHITE	OE90BZ BRONZ / BRONZE
OE90VO LILA / VIOLET	OE90GY SZÜRKE / GREY	OE90CR EZÜST / SILVER
OE90PI RÓZSASZÍN / PINK	OE90BK FEHÉR / BLACK	OE90GO ARANY / GOLD
OE90RD PIROS / RED		





**fontana**



**TEM**





SF10

PW

TI

típus type	leírás description	műszaki adatok technical data	szín colour	1. opcionális adatok optional data 1
SF10	EGYPÓLUSÚ KAPCSOLÓ SWITCH 1WAY	IP44 10AX 250V~	<input type="checkbox"/> PW matt fehér white-mat	TI GLIMLÁMPA + jelzőfény neon lamp+indication
SF11	EGYPÓLUSÚ NYOMÓGOMB PUSH BUTTON 1WAY	IP44 10A 250V~	<input type="checkbox"/> GY matt szürke grey-mat	
SF20	KÉT PÓLUSOS KAPCSOLÓ SWITCH 2POLE	IP44 10AX 250V~		
:	:	:		
:	:	:		

IP44 EGYPÓLUSÚ KAPCSOLÓ – 10AX 250V~



- SF10PW
- SF10GY

- 10AX 250V~, típus: SF10  
- EN 60669-1 szabványnak megfelel  
- bedugós érintkezők 1,5-2,5 mm<sup>2</sup>

SWITCH 1WAY IP44 10AX 250V~  
- 10AX 250V~, type SF10  
- in accordance with EN 60669-1  
- plug-in contacts 1.5-2.5mm<sup>2</sup>



IP44 EGYPÓLUSÚ KAPCSOLÓ – 10AX 250V~ \_\_ TI



- SF10PWTI
- SF10GYTI

- TI jelzőlámpa + GLIMLÁMPA  
- 10AX 250V~, típus: SF10  
- EN 60669-1 szabványnak megfelel  
- bedugós érintkezők 1,5-2,5 mm<sup>2</sup>

SWITCH 1WAY IP44 10AX 250V~ \_\_ TI  
- TI indicator+neon lamp  
- 10AX 250V~, type SF10  
- in accordance with EN 60669-1  
- plug-in contacts 1.5-2.5mm<sup>2</sup>



NYOMÓGOMB, EGYUTAS IP44 10 A 250 V~ \_\_ TI



- SF11PWTI
- SF11GYTI

- TI jelzőlámpa + GLIMLÁMPA  
- 10A 250V~, típus: SF11  
- EN 60669-1 szabványnak megfelel  
- bedugós érintkezők 1,5-2,5 mm<sup>2</sup>

PUSH BUTTON 1WAY IP44 10A 250V~ \_\_ TI  
- TI indicator+neon lamp  
- 10A 250V~, type SF11  
- in accordance with EN 60669-1  
- plug-in contacts 1.5-2.5mm<sup>2</sup>



IP44 KÉT PÓLUSÚ KAPCSOLÓ – 10AX 250V~



- SF20PW
- SF20GY

- 10AX 250V~, típus: SF20  
- EN 60669-1 szabványnak megfelel  
- bedugós érintkezők 1,5-2,5 mm<sup>2</sup>

SWITCH 2POLE IP44 10AX 250V~  
- 10AX 250V~, type SF20  
- in accordance with EN 60669-1  
- plug-in contacts 1.5-2.5mm<sup>2</sup>





- SF50PW
- SF50GY

#### IP44 CSILLÁRKAPCSOLÓ – 10AX 250V~

- 10AX 250V~, típus: SF50
- EN 60669-1 szabványnak megfelel
- bedugós érintkezők 1,5-2,5 mm<sup>2</sup>

*SWITCH 2GANG-1WAY IP44 10AX 250V~*  
 - 10AX 250V~, type SF50  
 - in accordance with EN 60669-1  
 - plug-in contacts 1.5-2.5mm<sup>2</sup>



- SF51PW
- SF51GY

#### CSILLÁRNYOMÓ IP44 10 A 250 V~

- 10A 250V~, típus: SF51
- EN 60669-1 szabványnak megfelel
- bedugós érintkezők 1,5-2,5 mm<sup>2</sup>

*PUSH BUTTON 2GANG-1WAY IP44 10A 250V~*  
 - 10A 250V~, type SF51  
 - in accordance with EN 60669-1  
 - plug-in contacts 1.5-2.5mm<sup>2</sup>



- SF60PW
- SF60GY

#### IP44 VÁLTÓ KAPCSOLÓ – 10AX 250V~

- 10AX 250V~, típus: SF60
- EN 60669-1 szabványnak megfelel
- bedugós érintkezők 1,5-2,5 mm<sup>2</sup>

*SWITCH 2WAY IP44 10AX 250V~*  
 - 10AX 250V~, type SF60  
 - in accordance with EN 60669-1  
 - plug-in contacts 1.5-2.5mm<sup>2</sup>



- SF60PWTI
- SF60GYTI

#### IP44 VÁLTÓ KAPCSOLÓ – 10AX 250V~ \_\_ TI

- TI jelzőlámpa + GLIMLÁMPA
- 10AX 250V~, típus: SF60
- EN 60669-1 szabványnak megfelel
- bedugós érintkezők 1,5-2,5 mm<sup>2</sup>

*SWITCH 2WAY IP44 10AX 250V~ \_\_ TI*  
 - TI indicator+neon lamp  
 - 10AX 250V~, type SF60  
 - in accordance with EN 60669-1  
 - plug-in contacts 1.5-2.5mm<sup>2</sup>



- SF63PW
- SF63GY

#### DUPLA VÁLTÓ KAPCSOLÓ IP44 10 AX 250 V~

- 10AX 250V~, típus: SF63
- EN 60669-1 szabványnak megfelel
- bedugós érintkezők 1,5-2,5 mm<sup>2</sup>

*SWITCH 2WAY DOUBLE IP44 10AX 250V~*  
 - 10AX 250V~, type SF63  
 - in accordance with EN 60669-1  
 - plug-in contacts 1.5-2.5mm<sup>2</sup>



- SF70PW
- SF70GY

#### KERESZTKAPCSOLÓ IP44 10 AX 250 V~

- 10AX 250V~, típus: SF70
- EN 60669-1 szabványnak megfelel
- bedugós érintkezők 1,5-2,5 mm<sup>2</sup>

*SWITCH INTERMEDIATE IP44 10AX 250V~*  
 - 10AX 250V~, type SF70  
 - in accordance with EN 60669-1  
 - plug-in contacts 1.5-2.5mm<sup>2</sup>

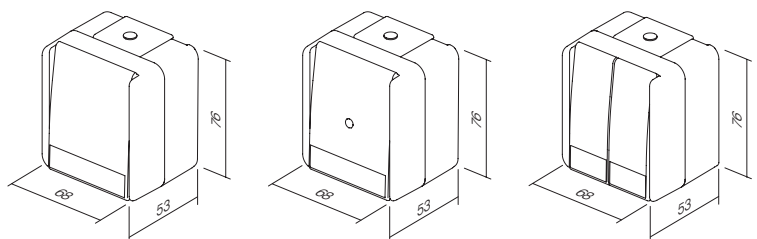



VF10

PW

típus type	leírás description	műszaki adatok technical data	szín colour
VF10	SCHUKO ALJZAT+FEDÉL SOCKET SCHUKO+COVER	IP44 2P+E 16A 250V~	<input type="checkbox"/> PW matt fehér white-mat  <input type="checkbox"/> GY matt szürke grey-mat



- VF10PW
- VF10GY

ALJZAT, SCHUKO + BURKOLAT IP44 2P+E 16 A 250 V~

- csavaros érintkezők 1,5-2,5 mm<sup>2</sup>
- 2P+E schuko+fedél
- 16A 250V~, típus:VF10
- EN 60884-1, CEE7 szabvánnyal összhangban

SOCKET SCHUKO+COVER IP44 2P+E 16A 250V~

- screw contacts 1.5-2.5mm<sup>2</sup>
- 2P+E schuko+cover
- 16A 250V~, type VF10
- in accordance with EN 60884-1, CEE7



- VF12PW
- VF12GY

ALJZAT, SCHUKO + BURKOLAT IP44 2P+E 16 A 250 V~ BV

- BV bedugós érintkezők 1,5-2,5 mm<sup>2</sup>
- 2P+E schuko+fedél
- 16A 250V~, típus: VF12
- EN 60884-1, CEE7 szabvánnyal összhangban

SOCKET SCHUKO+COVER IP44 2P+E 16A 250V~ BV

- BV plug-in contacts 1.5-2.5mm<sup>2</sup>
- 2P+E schuko+cover
- 16A 250V~, type VF12
- in accordance with EN 60884-1, CEE7

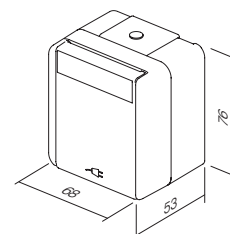

VF10  
VF12



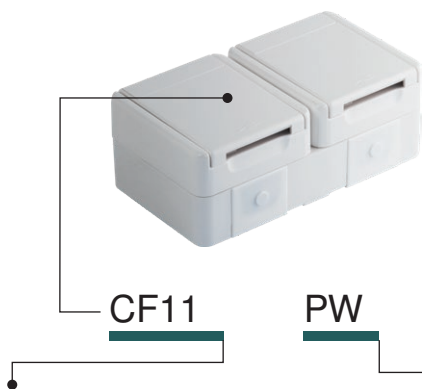

típus type	leírás description	műszaki adatok technical data	szín colour
CF10	ALJZATKÉSZLET, SCHUKO DUPLA VÍZSZINTES SOCKET SET SCHUKO DOUBLE HORIZ	2x 2P+E 16A 250V~ IP44	<input type="checkbox"/> PW matt fehér white-mat
CF11	ALJZATKÉSZLET, SCHUKO DUPLA FÜGGŐLEGES SOCKET SET SCHUKO DOUBLE VERT	2x 2P+E 16A 250V~ IP44	<input checked="" type="checkbox"/> GY matt szürke grey-mat
CF12	ALJZAT SCH + KÉTUTAS KAPCS. VÍZSZ. SOCKET SCH+SWITCH 2WAY HORIZ	16A + 10A 250V~ IP44	
⋮	⋮	⋮	
⋮	⋮	⋮	



- CF10PW  
 CF10GY

#### ALJZATKÉSZLET, SCHUKO DUPLA VÍZSZINTES IP44 2X 2P+E 16 A 250 V~

- csavaros érintkezők 1,5-2,5 mm<sup>2</sup>
- 2x 2P+E schuko+ vízszintes fedél
- 16A 250V~, típus: CF10
- EN 60884-1, CEE7 szabvánnyal összhangban

SOCKET SET SCHUKO DOUBLE  
HORIZONTAL IP44 2x 2P+E 16A 250V~  
- screw contacts 1.5-2.5mm<sup>2</sup>  
- 2x 2P+E schuko+cover horizontal  
- 16A 250V~, type CF10  
- in accordance with EN 60884-1, CEE7



- CF11PW  
 CF11GY

#### ALJZATKÉSZLET, SCHUKO DUPLA FÜGGŐLEGES IP44 2X 2P+E 16 A 250 V~

- csavaros érintkezők 1,5-2,5 mm<sup>2</sup>
- 2x 2P+E schuko+ függőleges fedél
- 16A 250V~, típus: CF11
- EN 60884-1, CEE7 szabvánnyal összhangban

SOCKET SET SCHUKO DOUBLE VERTICAL  
IP44 2x 2P+E 16A 250V~  
- screw contacts 1.5-2.5mm<sup>2</sup>  
- 2x 2P+E schuko+cover vertical  
- 16A 250V~, type CF11  
- in accordance with EN 60884-1, CEE7



- CF12PW  
 CF12GY

#### ALJZAT SCH+ VÁLTÓ KAPCSOLÓKÉSZLET VÍZSZINTES IP44 16A + 10 AX 250V~

- csavar (aljzat), bedugós (kapcsoló) érintkezők 1,5-2,5 mm<sup>2</sup>
- 2P+E schuko+fedél + vízszintes VÁLTÓ KAPCSOLO
- 16A + 10AX 250V~, típus: CF12
- megfelel az EN 60884-1, CEE7, EN 60669-1 szabványoknak

SOCKET SCH+SWITCH SET 2WAY  
HORIZONTAL IP44 16A + 10AX 250V~  
- screw (socket), plug-in (switch)  
contacts 1.5-2.5mm<sup>2</sup>  
- 2P+E schuko+cover + switch 2-way horizontal  
- 16A + 10AX 250V~, type CF12  
- in accordance with EN 60884-1, CEE7, EN 60669-1

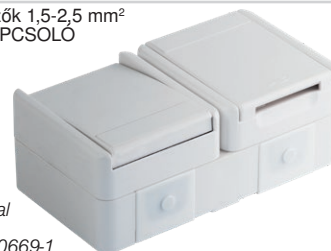

ALJZAT SCH+ VÁLTÓ KAPCSOLÓKÉSZLET FÜGGŐLEGES IP44 16A + 10 AX 250V~



- CF13PW
- CF13GY

- csavar (aljzat), bedugós (kapcsoló) érintkezők 1,5-2,5 mm<sup>2</sup>
- 2P+E schuko+fedél + függőleges VÁLTÓ KAPCSOLÓ
- 16A + 10AX 250V~, típus: CF13
- megfelel az EN 60884-1, CEE7, EN 60669-1 szabványoknak

SOCKET SCH+SWITCH 2WAY SET VERTICAL IP44 16A + 10AX 250V~

- screw (socket), plug-in (switch) contacts 1.5-2.5mm<sup>2</sup>
- 2P+E schuko+cover + switch 2-way vertical
- 16A + 10AX 250V~, type CF13
- in accordance with EN 60884-1, CEE7, EN 60669-1



ALJZATKÉSZLET, SCHUKO DUPLA VÍZSZIINTES IP44 2X 2P+E 16 A 250 V~ BV



- CF14PW
- CF14GY

- BV bedugós érintkezők 1,5-2,5 mm<sup>2</sup>
- 2x 2P+E schuko+ vízszintes fedél
- 16A 250V~, típus: CF14
- EN 60884-1, CEE7 szabvánnyal összhangban

SOCKET SET SCHUKO DOUBLE HORIZONTAL IP44 2x 2P+E 16A 250V~ BV

- BV plug-in contacts 1.5-2.5mm<sup>2</sup>
- 2x 2P+E schuko+cover horizontal
- 16A 250V~, type CF14
- in accordance with EN 60884-1, CEE7



ALJZATKÉSZLET, SCHUKO DUPLA FÜGGŐLEGES IP44 2X 2P+E 16 A 250 V~ BV



- CF15PW
- CF15GY

- BV bedugós érintkezők 1,5-2,5 mm<sup>2</sup>
- 2x 2P+E schuko+ függőleges fedél
- 16A 250V~, típus: CF15
- EN 60884-1, CEE7 szabvánnyal összhangban

SOCKET SET SCHUKO DOUBLE VERTICAL IP44 2x 2P+E 16A 250V~ BV

- BV plug-in contacts 1.5-2.5mm<sup>2</sup>
- 2x 2P+E schuko+cover vertical
- 16A 250V~, type CF15
- in accordance with EN 60884-1, CEE7



ALJZAT + KAPCSOLÓKÉSZLET SCH + KÉTUTAS VÍZSZINTES IP44 16A + 10 AX 250V~



- CF16PW
- CF16GY

- BV bedugós érintkezők 1,5-2,5 mm<sup>2</sup>
- 2P+E schuko+fedél + vízszintes VÁLTÓ KAPCSOLÓ
- 16A + 10AX 250V~, típus: CF16
- megfelel az EN 60884-1, CEE7, EN 60669-1 szabványoknak

SOCKET+SWITCH SET SCH+2WAY HORIZONTAL IP44 16A + 10AX 250V~ BV

- BV plug-in contacts 1.5-2.5mm<sup>2</sup>
- 2P+E schuko+cover + switch 2-way horizontal
- 16A + 10AX 250V~, type CF16
- in accordance with EN 60884-1, CEE7, EN 60669-1



ALJZAT SCH+ VÁLTÓ KAPCSOLÓKÉSZLET FÜGGŐLEGES IP44 16A + 10 AX 250V~ BV



- CF17PW
- CF17GY

- BV bedugós érintkezők 1,5-2,5 mm<sup>2</sup>
- 2P+E schuko+fedél + függőleges VÁLTÓ KAPCSOLÓ
- 16A + 10AX 250V~, típus: CF17
- megfelel az EN 60884-1, CEE7, EN 60669-1 szabványoknak

SOCKET SCH+SWITCH 2WAY SET VERTICAL IP44 16A + 10AX 250V~ BV

- BV plug-in contacts 1.5-2.5mm<sup>2</sup>
- 2P+E schuko+cover + switch 2-way vertical
- 16A + 10AX 250V~, type CF17
- in accordance with EN 60884-1, CEE7, EN 60669-1



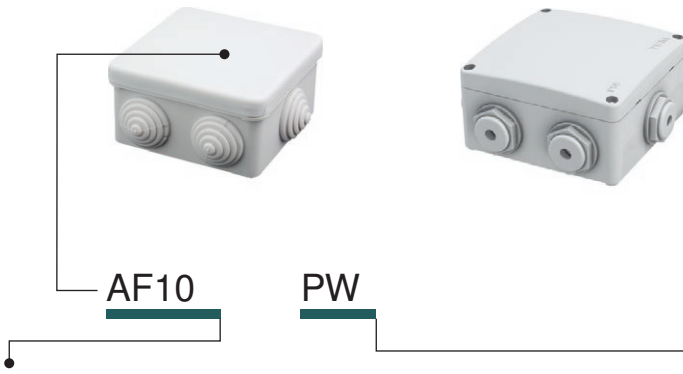

típus type	leírás description	műszaki adatok technical data	szín colour
AF10	ELOSZTÓ DOBOZ DISTRIBUTION BOX	IP44 RN01	<input type="checkbox"/> PW matt fehér white-mat
AF20	ELOSZTÓ DOBOZ DISTRIBUTION BOX	IP55 ND01	<input type="checkbox"/> GY matt szürke grey-mat

#### IP44 RN01 ELOSZTÓ DOBOZ



- AF10PW
- AF10GY

- felületre szerelhető csatlakozódoboz IP44
- 16A 400V~
- IEC/EN 60670-1, IEC/EN 60670-22 szabványnak megfelel

#### DISTRIBUTION BOX IP44 RN01

- surface mounting distribution box IP44
- 16A 400V~
- in accordance with IEC/EN 60670-1, IEC/EN 60670-22

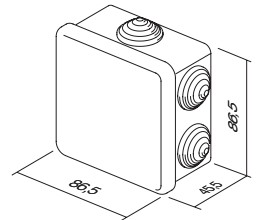

#### IP55 ND01 ELOSZTÓ DOBOZ



- AF20PW
- AF20GY

- felületre szerelhető csatlakozódoboz IP55
- a tömszelence a csomag része
- IEC/EN 60670-1, IEC/EN 60670-22 szabványnak megfelel

#### DISTRIBUTION BOX IP55 ND01

- surface mounting connection box IP55
- glands included
- in accordance with IEC/EN 60670-1, IEC/EN 60670-22

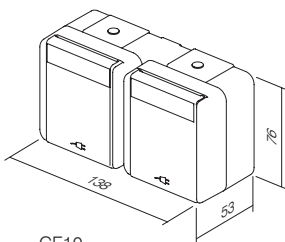
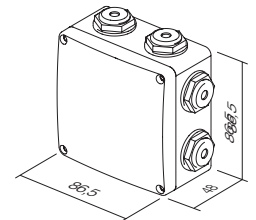

CF10  
CF14

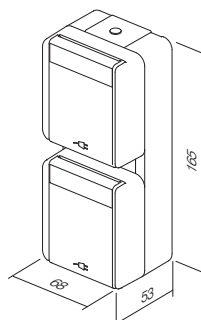

CF11  
CF15

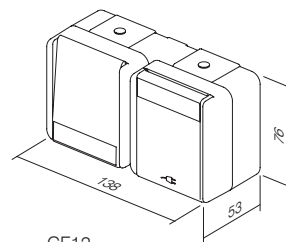

CF12  
CF16

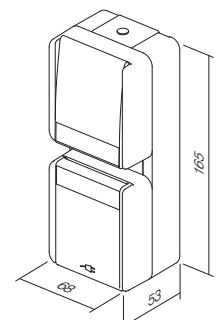

CF13  
CF17

kód	termék leírása	oldal	kód	termék leírása	oldal
<b>KAPCSOLÓK SM</b>			<b>KOMMUNIKÁCIÓ KM</b>		
SM10	EGYPÓLUSÚ KAPCSOLÓ – 16AX 250V- 1M	44	KM10--	TV ALJZAT 0 dB 1M	60
SM11	EGYPÓLUSÚ KAPCSOLÓ – 16A 250V- 1M	44	KM20--	TV ALJZAT 0 dB 2M	60
SM12	EGYPÓLUSÚ KAPCSOLÓ – 20 A; 250 V-; 1 M	44	KM11--	ALJZAT TV VÉGZÁRÓ – 1 dB; 1 M	60
SM20	KÉT PÓLUSÚ KAPCSOLÓ – 16AX 250V- 1M	44	KM12--	ALJZAT – TV ÁTMENŐ – 10 dB; 1 M	61
SM40	ZSALUKAPCSOLÓ – 1-0-2; 16 AX; 250 V-; 1 M	45	KM15--	SAT ALJZAT 0 dB 1M	61
SM41	ZSALUNYOMÓGOMB – 1-0-2; 16 A; 250 V-; 1 M	45	KM24--	SAT ALJZAT 0 dB 2M	61
SM60	VÁLTÓ KAPCSOLÓ – 16AX 250V- 1M	45	KM16--	SAT VÉGZÁRÓS ALJZAT – 1 dB; 1 M	61
SM61	VÁLTÓ NYOMÓGOMB 16A 250 V- 1M	45	KM19--	RÁDIÓ ALJZAT 0 dB 1M	62
SM70	KERESZTKAPCSOLÓ – 16AX 250V- 1M	45	KM29--	RÁDIÓ ALJZAT 0 dB 2M	62
SM10--	EGYPÓLUSÚ KAPCSOLÓ – 16AX 250V- 1M	46	KM17--	ALJZAT – SAT 102 – 1 dB; 1M	62
SM10--IN	EGYPÓLUSÚ KAPCSOLÓ 16 AX 250 V- 1M__ IN	46	KM22--	AUDIO-ALJZAT – 2xRCA; 1 M	63
SM11--	EGYPÓLUSÚ NYOMÓGOMB 16A 250 V- 1M	46	KM23--	ALJZAT, AUDIO HANGSZÓRÓK 1M	63
SM11--IN01	EGYPÓLUSÚ NYOMÓGOMB 16A 250 V-1M __ IN 01	46	KM26--	ALJZAT, AUDIO HANGSZÓRÓK 2M	63
SM11--IN02	EGYPÓLUSÚ NYOMÓGOMB 16A 250 V-1M __ IN 02	47	KM30--	ALJZAT – TEL LT RJ11 6/4 1 M	64
SM20--NT03	KÉT PÓLUSÚ KAPCSOLÓ – 16 AX; 250 V-; 1 M __ NT 03	47	KM31--	ALJZAT – TEL BT SEC 6/6 1 M	64
SM20--IN	KÉT PÓLUSÚ KAPCSOLÓ 16 AX 250 V- 1M__ IN	47	KM36--	ALJZAT – TEL KS RJ11 6/4 1 M	64
SM40--NT10	ZSALUKAPCSOLÓ – 1-0-2; 16 AX; 250 V-; 1 M __ NT 10	47	KM37--	ALJZAT – CAT5e KS RJ45 8/8 1 M	64
SM41--NT10	ZSALUNYOMÓGOMB – 1-0-2; 16 A; 250 V-; 1 M __ NT 10	47	KM35--	KS ADAPTER – 1 M	64
SM60--	VÁLTÓ KAPCSOLÓ – 16AX 250V- 1M	47	KM38--	KS ADAPTER PORVÉDELEMMELEL – 1 M	64
SM61--	VÁLTÓ NYOMÓGOMB 16A 250 V- 1M	48	KM39--	ALJZAT KS CAT6 SCH RJ45 8/8 1M	65
SM62--CD	HÚZÓKAPCSOLÓ – 16 A; 250 V-; 1 M __ CD	48	KM50--	KS UNIVERZÁLIS ADAPTER – 1 M	65
SM70--	KERESZTKAPCSOLÓ – 16AX 250V- 1M	48	KM40--	PD ADAPTER – 1 M	65
<b>GOMBOK TM</b>			KM43--	PD ADAPTER PORVÉDELEMMELEL – 1 M	65
TM11--	1M BILLENTYŰ	49	KM46--	R&M ADAPTER – 1 M	66
TM11--IN	1M JELZŐFÉNYES BILLENTYŰ	49	KM52--	ADAPTER R&M CAT6A 1M	66
TM12--	2M BILLENTYŰ	49	KM47--	R&M ADAPTER PORVÉDELEMMELEL – 1 M	66
TM12--IN	2M JELZŐFÉNYES BILLENTYŰ	49	KM53--	ADAPTER R&M CAT6A PORELLENI VÉDELEMMELEL 1M	66
TM13--IL	2M BILLENTYŰ JELLŐTÁBLÁVAL	50	KM45--	LK ADAPTER – 1 M	67
TM15--	2 BILLENTYŰ I-0 JELZÉSSSEL	50	KA26	NEXANS/SCHRACK ADAPTER; 2 M	67
TM21--	1M VAKMODUL	50	KM48--	AT&T SYSTIMAX ADAPTER PORVÉDELEMMELEL – 1 M	67
TM22--	2M VAKMODUL	50	KM51--	USB A-TÍPUSÚ ALJZAT – 1 M	67
TM31--	KÁBELKIMENET – 1M	50	<b>KOMMUNIKÁCIÓS TARTOZÉKOK KA</b>		
<b>JELZÉS IA</b>			KA10	CSATLAKOZÓ – KS CAT3 RJ11 6/4	68
IA10--	GLIMLÁMPA 230V- 0,34W	52	KA11	CSATLAKOZÓ – KS CAT5e RJ45 8/8	68
IA20--	LED JELZÉS 230V- AC/DC 0,40W	52	KA12	CSATLAKOZÓ – KS CAT5eS RJ45 8/8	68
IA21--	LED JELZÉS 24V- AC/DC 0,20W	52	KA15	CSATLAKOZÓ – KS CAT6 SCH RJ45 8/8	69
IA22--	LED JELZÉS 12V- AC/DC 0,10W	52	KA16	CSATLAKOZÓ – KS CAT6S SCH RJ45 8/8	69
IA50	RC ÁRAMKÖR 250V-	52	KA17	CSATLAKOZÓ – KS CAT6a SCH RJ45 8/8	69
<b>KAPCSOLÓK SP</b>			KA18	CSATLAKOZÓ; KESKENY; KS CAT6 SCH RJ45 8/8	69
SP10	EGYUTAS KAPCSOLÓ – 16 AX, 250 V- 1M	54	KA27	CSATLAKOZÓ – KS HDMI	69
SP11	EGYUTAS NYOMÓGOMB, 16 A, 250 V- 1M	54	KA28	KÁBEL KS HDMI	69
SP12	EGYUTAS KAPCSOLÓ – 20 A, 250 V- 1M	54			
SP20	KÉTPÓLUSÚ KAPCSOLÓ – 16 AX, 250 V- 1M	54			
SP40	KAPCSOLÓRETESZEK – 1-0-2; 16 AX, 250 V-; 1 M	55			
SP41	NYOMÓGOMB-RETESZEK – 1-0-2; 16 A, 250 V-; 1 M	55			
SP60	KÉTUTAS KAPCSOLÓ – 16 AX, 250 V- 1M	55			
SP61	KÉTUTAS NYOMÓGOMB, 16 A, 250 V- 1M	55			
SP70	KÖZBENSŐ KAPCSOLÓ – 16 AX, 250 V- 1M	55			
<b>ALJZATOK VM</b>					
VM10--	SCHUKO ALJZAT+KS 2P+E 16A 250V- 2M	56			
VM11--	SCHUKO ALJZAT+KS+COVER 2P+E 16A 250V- 2M	56			
VM20--	EURO ALJZAT+2P KS – 10A; 250 V-; 1M	57			
VM40--	FRANCIA ALJZAT+KS 2P+E 16A 250V- 2M	57			
VM41--	FRANCIA ALJZAT+KS+2P FEDÉL+E –16A 250 V- 2 M	57			
VM30--	P17/11 OLASZ ALJZAT+2P KS+E – 16 A 250 V- 1 M	57			
VM31--	SCHUKO/OLASZ P17/11 ALJZAT+2P KS+E – 16A 250 V- 2 M	57			
VM32--	SCHUKO/OLASZ P30 ALJZAT+2P KS+E – 16A 250 V- 2 M	58			
VM33--	P11 OLASZ ALJZAT+2P KS+E – 10 A; 250 V-; 1 M	58			
VM21--	EURÓPAI/AMERIKAI ALJZAT+2P KS – 16 A 250 V- 1M	58			
VM52--	BS 1363-2 ANGOL ALJZAT+2P KS+E 13A 250 V- 2M	58			
VM55--	ALJZATOKAT A TÖBB SZABVÁNYNAK IS MEGFELELŐ +KS 2P+E 13A 250V- 2M	58			
VM80	DUGALJ ALÁ ÉPÍTHETŐ TÚLFESZÜLTSEG LEVEZETŐ MPE MINI 275 V/50 Hz	58			

kód	termék leírása	oldal	kód	termék leírása	oldal
<b>ELEKTRONIKA EM</b>			<b>FEDLAPOK – PURE OL</b>		
EM12--	FORGÓ FÉNYSZABÁLYOZÓ / 2 UTAS; RL 300 W; 1 M	76	OL10--	LINE FEDLAP, 1/2M	106
EM13--	FORGÓ FÉNYSZABÁLYOZÓ / 2 UTAS; LED 60 W; 1 M	71	OL20--	LINE KERET, 2M	106
EM14--	FORGÓ FÉNYSZABÁLYOZÓ / 2 UTAS; LED 180 W; 1M	71	OL24--	LINE KERET, 2x2M	106
EM15--	FORGATÓGOMBOS FÉNYERŐSZABÁLYOZÓ – R 250 W; 1 M	72	OL26--	LINE KERET, 3x2M	106
EM23	BEÉPÍTHETŐ FÉNYERŐSZABÁLYOZÓ R (250 W), (RC,RL 200VA)	72	OL28--	LINE KERET, 4x2M	106
EM16--	1-10 V FÉNYTOMPÍTÓ FORGÓ BILLENŐKAPCSOLÓ	73	OL29--	LINE KERET, 5x2M	106
EM17	MZC VEZÉRLŐMODUL EM18 EGYSÉGHEZ	74	OL13--	LINE FEDLAP, 1/3M	107
EM18	LED FÉNYERŐSZABÁLYOZÓ BEÉPÍTHETŐ 250W	74	OL30--	LINE FEDLAP, 3M	107
EM19	DC LED FÉNYERŐSZABÁLYOZÓ BEÉPÍTHETŐ 96W	75	OL40--	LINE FEDLAP, 4M	107
EM25--	RLC UNIVERZÁLIS KAPCSOLÓ / FÉNYERŐSZABÁLYOZÓ 0-300 W; 2 M	76	OL70--	LINE FEDLAP, 7M	107
EM26--	2 M NYOMÓGOMB VEZÉRLŐEGYSÉG	78	OL71--	LINE FEDLAP, 2x7M	107
EM25PPOL20	ÁLLÍTÓKAPCSOLÓ/RLC UNIVERZÁLIS FÉNYSZABÁLYOZÓ 0-300W;2MPPOL20	78	OL23--	LINE FEDLAP, 2/3M	107
EM27	FREKVENCIA SZŰRŐ	79	<b>KERETEK – SOFT OS</b>		
EM28--	OLVADT BIZTOSÍTÉKHÁZ – 230 V AC, 50 Hz 1M	79	OS10--	SOFT KERET, 1/2M	110
EM29	BIZTOSÍTÉK	79	OS20--	SOFT KERET, 2M	110
EM31--	IR KAPCSOLÓ – 5A; 230V-; 1M	79	OS24--	SOFT KERET, 2x2M	110
EM32--	IR KAPCSOLÓ – 5A; 230V-; 2M	80	OS26--	SOFT KERET, 3x2M	110
EM33--	ÉRZÉKELŐKAPCSOLÓ – 5A; 230V-; 1M	80	OS28--	SOFT KERET, 4x2M	110
EM38--	LED FÉNYERŐSZABÁLYOZÓ BEÉPÍTHETŐ 250W	82	OS13--	SOFT KERET, 1/3M	111
EM39--	DC LED FÉNYERŐSZABÁLYOZÓ BEÉPÍTHETŐ 96W	82	OS30--	SOFT KERET, 3M	111
NM39	SZERELŐKERET CSAVAROKKAL, FANTINI COSMI HŐFOK SZABÁLYOZÓKHOZ (3M)	83	OS40--	SOFT KERET, 4M	111
EM46--	KÁRTYAKAPCSOLÓ 16 A / 230 V (AC), 50 Hz 3 M	84	OS70--	SOFT KERET, 7M	111
EM44--	ENERGIATAKARÉKOS KÁRTYAKAPCSOLÓ RF HF 13,56 MHz; 3 M	84	OS71--	SOFT KERET, 2x7M	111
EM47	KÁRTYA - ISO	85	OS72--	SOFT KERET, 2x7M	111
EM49	ENERGIATAKARÉKOS VEZÉRLŐEGYSÉG 2x16 A; 250 V-	85	OS23--	SOFT KERET, 2/3M	111
EM45	JELOSZTÓ SPL-1	86	<b>FEDLAPOK – PURE OP</b>		
EM60--	BOROTVAALJZAT – 230V-/120V-; 3 M	86	OP20--	PURE FEDLAP, 2M	116
EM57	LED vészvilágító – 230 V-50Hz; 0,5 W, NiMH; 2 óra; 2 M	87	OP24--	PURE FEDLAP, 2x2M	116
EM55	LED vészvilágító – 250 V-; 0,9W, NiCd 3h 7M	87	OP26--	PURE FEDLAP, 3x2M	116
EM69--	USB TÁPELLÁTÁS – PD 20 W	88	OP28--	PURE FEDLAP, 4x2M	116
EM50--	EGYSZÍNŰ LED AMBIENT EGYSÉG – 250 V-; 0,8 W; 2 M	90	OP13--	PURE FEDLAP, 1/3M	117
EM51--	KÉT SZÍNŰ LED-LÁMPA –250 V-; 2x0,4 W; 2 M	90	OP30--	PURE FEDLAP, 3M	117
EM52--	3D KÉT SZÍNŰ LED-LÁMPA –250 V-; 2x0,4 W; 2 M	90	OP40--	PURE FEDLAP, 4M	117
EM71--	BIOPASS 2M UJJLENYOMAT-OLVASÓ KAPCSOLÓ	91	OP70--	PURE FEDLAP, 7M	117
EM82--	EM82 TÖBBCÉLŰ IDŐZÍTŐ	92	OP23--	PURE FEDLAP, 2/3M	117
EM90--	BERREGŐ – 8VA 230V-1M	94	<b>FEDLAPOK – EDGE OG</b>		
EM91--	BERREGŐ – 8VA 12V-1M	94	OG10--P	FEDLAP – EDGE 1/2M	120
EM92--	CSENGŐ – 8VA 230V-1M	94	OG20--P	FEDLAP – EDGE 2M	120
EM93--	CSENGŐ – 8VA 12V-1M	95	OG13--P	FEDLAP – EDGE 1/3M	121
EM94--	ELEKTRONIKUS CSENGŐ 230V- 6mA rms 1M	95	OG30--P	FEDLAP – EDGE 3M	121
EM95--	HANGERŐ-SZABÁLYOZÓ 100 V AUDIO RENDSZEREKHEZ 35 W 2M	96	OG40--P	FEDLAP – EDGE 4M	121
EM96--	HANGERŐ-SZABÁLYOZÓ 4-8 Ω 35 W 2M	96	OG70--P	FEDLAP – EDGE 7M	121
<b>KÉSZLETEK CM</b>			OG23--P	FEDLAP – EDGE 2/3M	121
CM10--	ALJZATKÉSZLET, 2x SCHUKO 2P+E 16A 250 V-, 4M	97	<b>FEDLAPOK – EDGE OG</b>		
CM11--	ALJZATKÉSZLET, 3x SCHUKO 2P+E 16A 250 V-, 7M	97	OG10--M	FEDLAP – EDGE 1/2M	123
CM15	ÖSSZEKÖTŐ VEZETÉKKÉSZLET 3x1,5 mm <sup>2</sup> , 1M	98	OG20--M	FEDLAP – EDGE 2M	123
CM16	ÖSSZEKÖTŐ VEZETÉKKÉSZLET 3x2,5 mm <sup>2</sup> , 1M	98	OG24--M	FEDLAP – EDGE 2x2M	123
CM17	CSAVARKÉSZLET 3,5x20	98	OG26--M	FEDLAP – EDGE 3x2M	123
CM18	CSAVARKÉSZLET 3,5x35	98	OG28--M	FEDLAP – EDGE 4x2M	123
CM19	CSAVARKÉSZLET 3,5x50	98	OG13--M	FEDLAP – EDGE 1/3M	124
CM22--	KAPCSOLÓKÉSZLET FEDLAP JELÖLTÁBLÁVAL IP44 2M	98	OG30--M	FEDLAP – EDGE 3M	124
CM23--	ALJZATKÉSZLET JELÖLTÁBLÁVAL IP44 2M	98	OG40--M	FEDLAP – EDGE 4M	124
CM25--OL	FÜRDŐSZOBAI KAPCSOLÓKÉSZLET 3x20 A 250 V- 4M OL	98	OG70--M	FEDLAP – EDGE 7M	124
CM25--OS	FÜRDŐSZOBAI KAPCSOLÓKÉSZLET 3x20 A 250 V- 4M OS	98	OG23--M	FEDLAP – EDGE 2/3M	124
CM28--	KAPCSOLÓKÉSZLET IP44 2M	99	<b>SZERELŐKERETEK NM</b>		
CM29--	ALJZATKÉSZLET IP44 2M	99	NM10	SZERELŐKERET KARMOKKAL, 1/2M	130
NM41	4M SZERELŐKERET FÜRDŐSZOBA KÉSZLETHEZ	99	NM11	1/2M SZERELŐKERET CSAVAROK NÉLKÜL	130
OL41--	LINE KERET FÜRDŐSZOBA KÉSZLETHEZ	99	NM20	2M SZERELŐKERET KAPCSOLÓKARMOKKAL	130
OS41--	SOFT KERET FÜRDŐSZOBA KÉSZLETHEZ	99	NM21	2M SZERELŐKERET CSAVAROK NÉLKÜL	130
<b>ANTIBAKTERIÁ LISPROGRAM</b>			NM24	2M FÉM SZERELŐKERET KAPCSOLÓKARMOKKAL	131
TM11AW	1M BILLENTYŰ	101	NM25	2M FÉM SZERELŐKERET CSAVAROK NÉLKÜL	131
TM11AWIN	1M JELZŐFÉNYES BILLENTYŰ	101	NM26	KAPCSOLÓKARMOKKAL MEGERŐSÍTETT 2M SZERELŐKERET	131
TM12AW	2M BILLENTYŰ	101	NM27	MEGERŐSÍTETT 2M SZERELŐKERET CSAVAROK NÉLKÜL	131
TM12AWIN	2M JELZŐFÉNYES BILLENTYŰ	101	NM23	SZERELŐKERET KARMOKKAL, 2/3M	131
TM21AW	1M ÜRES	101	NM30	SZERELŐKERET CSAVAROKKAL, 3M	132
TM22AW	2M ÜRES	101	NM40	SZERELŐKERET CSAVAROKKAL, 4M	132
VM10AW	SCHUKO ALJZAT+KS 2P+E 16A 250V- 2M	102	NM70	SZERELŐKERET CSAVAROKKAL, 7M	132
VM11AW	SCHUKO ALJZAT+KS+COVER 2P+E 16A 250V- 2M	102	NM75	TARTÓKONZOL 7M CSAVAROKKAL MEGERŐSÍTVE	132
VM20AW	EURO ALJZAT+2P KS – 10A; 250 V-; 1 M	102	NM72	SZERELŐKERET CSAVAROKKAL, 2x7M	132
KM11AW	ALJZAT – TV végzáró – 1 dB; 1 M	102	NM32	2/3M SZERELŐKERET CSAVAROKKAL	133
KM35AW	KS ADAPTER – 1 M	102			
OS20AW	SOFT KERET, 2M	103			
OS24AW	SOFT KERET, 2x2M	103			
OS26AW	SOFT KERET, 3x2M	103			
OS30AW	SOFT KERET, 3M	103			
OS40AW	SOFT KERET, 4M	103			
OS70AW	SOFT KERET, 7M	103			

## D O B O Z O K —

kód	termék leírása	oldal
<b>KERÉK DOBOZOK</b>		
DE10	KERÉK DOBOZ, TÉGLAFALHOZ SM60-01	136
DE11	KERÉK DOBOZ, MÉLY TÉGLAFALHOZ SM60-06	136
DE30	COMBI-CLIP SM60-03	136
DE31	COMBI-CLIP SM60-04	136
DE12	KERÉK DOBOZ, TÉGLAFALHOZ MD65-46	137
DE13	KERÉK DOBOZ, MÉLY TÉGLAFALHOZ SM65-60	137
DE14	VAKOLÓGYŰRŰ MD65-46-OS DOBOZHÓZ	137
DE32	COMBI-CLIP MD65-71	137
DE33	COMBI-CLIP MD65-91	137
DE20	VAKOLÓFEDÉL 60	137
DE21	VAKOLÓFEDÉL 65	137
DE22	DOBOZFEDÉL	137
HE10	KERÉK DOBOZ, GIPSZKARTON FALHOZ, SM68x40	140
HE11	KERÉK DOBOZ, GIPSZKARTON FALHOZ, SM68x55	140
BE10	KERÉK DOBOZ, BETONFALHOZ 60-49	140
BE11	KERÉK DOBOZ, MÉLY BETONFALHOZ 60-77	140
BE20	DOBOZTARTÓ, BETONHOZ	140
BE21	DOBOZ ÁTVEZETŐ, BETON DOBOZHÓZ 16	140
<b>SZÖGLETES DOBOZOK</b>		
DM30	SZÖGLETES DOBOZ, TÉGLAFALHOZ PM3	144
DM31	SZÖGLETES DOBOZ, TÉGLAFALHOZ PM3-65	144
DM40	SZÖGLETES DOBOZ, TÉGLAFALHOZ PM4	144
DM41	SZÖGLETES DOBOZ, TÉGLAFALHOZ PM4-65	144
DM70	SZÖGLETES DOBOZ, TÉGLAFALHOZ PM7	145
DM71	SZÖGLETES DOBOZ, TÉGLAFALHOZ PM7-65	145
DM72	SZÖGLETES DOBOZ, TÉGLAFALHOZ PM72-65	145
DM80	PM ÖSSZEKÖTŐ DARAB DOBOZOKHOZ	145
DM33	VAKOLÓFEDÉL PM3	146
DM34	DOBOZFEDÉL PM3	146
DM43	VAKOLÓFEDÉL PM4	146
DM44	DOBOZFEDÉL PM4	146
DM73	VAKOLÓFEDÉL PM7	146
DM74	DOBOZFEDÉL PM7	146
DM75	DOBOZ DEKORATÍV FEDÉL PM72	147
HM30	SZÖGLETES DOBOZ, GIPSZKARTON FALHOZ VM3	148
HM40	SZÖGLETES DOBOZ, GIPSZKARTON FALHOZ VM4	148
HM70	SZÖGLETES DOBOZ, GIPSZKARTON FALHOZ VM7	148
HM72	SZÖGLETES DOBOZ, GIPSZKARTON FALHOZ VM72	148
BM30	SZÖGLETES DOBOZ, BETONFALHOZ BM3	149
BM40	SZÖGLETES DOBOZ, BETONFALHOZ BM4	149
BM70	SZÖGLETES DOBOZ, BETONFALHOZ BM7	149
BM80	BM RÖGZÍTŐ KOMBINÁLT KAPOCS	149
BM82	ÖSSZEKÖTŐ PROFIL BM DOBOZOKHOZ	149
<b>SZÖGLETES DOBOZOK</b>		
DW10	DSM78 KERÉK KÖTŐDOBOZ, TÉGLAFALHOZ	152
HW10	SM78x45 KERÉK KÖTŐDOBOZ, GIPSZKARTON FALHOZ	152
DE23	DOBOZFEDÉL SM78	152
DE24	VAKOLÓFEDÉL 78	152
HW20	SM105x105 SZÖGLETES VEZETÉKELOSZTÓ DOBOZ, GIPSZKARTON FALHOZ	152
<b>VEZETÉKEZÉS IKIEGÉSZÍTŐK</b>		
UW10--	ZÁRT EGYSOROS SORKAPCSOK PC 2x2.5mm <sup>2</sup> 10P	154
UW11--	ZÁRT EGYSOROS SORKAPCSOK PC 2x4mm <sup>2</sup> 10P	154
UW12--	ZÁRT EGYSOROS SORKAPCSOK PC 2x6mm <sup>2</sup> 10P	154
UW15--	EGYSOROS SORKAPCSOK PA 2x2.5mm <sup>2</sup> 12P	154
UW16--	EGYSOROS SORKAPCSOK PA 2x4mm <sup>2</sup> 12P	154
UW17--	EGYSOROS SORKAPCSOK PA 2x6mm <sup>2</sup> 12P	154
UW29--	KÉTSOROS SORKAPOCS PP 1.0-4.0mm <sup>2</sup> 12P	154
UW30--	KÉTSOROS SORKAPOCS PP 1.5-6.0mm <sup>2</sup> 12P	154
UW31--	KÉTSOROS SORKAPOCS PP 2.5-10mm <sup>2</sup> 12P	154
UW32--	KÉTSOROS SORKAPOCS PP 4-16mm <sup>2</sup> 12P	154
UW27--	KÉTSOROS SORKAPOCS PA 2.5-10mm <sup>2</sup> 12P	155
UW28--	KÉTSOROS SORKAPOCS PA 4-16mm <sup>2</sup> 12P	155
UW40--	BEDUGÓS VEZETÉK ÖSSZEKÖTŐK PA 1.5mm <sup>2</sup> 3P	155
UW41--	BEDUGÓS VEZETÉK ÖSSZEKÖTŐK PA 1.5mm <sup>2</sup> 5P	155
UW42--	BEDUGÓS VEZETÉK ÖSSZEKÖTŐK PA 1.5mm <sup>2</sup> 8P	155
UW45--	BEDUGÓS VEZETÉK ÖSSZEKÖTŐK PA 2.5mm <sup>2</sup> 3P	155
UW46--	BEDUGÓS VEZETÉK ÖSSZEKÖTŐK PA 2.5mm <sup>2</sup> 4P	155
UW47--	BEDUGÓS VEZETÉK ÖSSZEKÖTŐK PA 2.5mm <sup>2</sup> 5P	155
UW50--	BEDUGÓS VEZETÉK ÖSSZEKÖTŐ PA 2.5mm <sup>2</sup> 2/1P	155

## e l o s z t ó —

kód	termék leírása	oldal
<b>DOBOZOK CUBO IP20 AC</b>		
AC11--	NO CUBO DOBOZ IP20 1M HÁTLAGGAL	158
AC21--	NO CUBO DOBOZ IP20 2M HÁTLAGGAL	158
AC41--	NO CUBO DOBOZ IP20 4M HÁTLAGGAL	158
AC61--	NO CUBO DOBOZ IP20 6M HÁTLAGGAL	158
<b>DOBOZOK CUBO IP55 AQ</b>		
AQ20--	NO CUBO IP55 2M DOBOZ	159
AQ22--	NO CUBO IP55 2x2M DOBOZ	159
AQ30--	NO CUBO IP55 3M DOBOZ	159
AQ21--	PO CUBO IP55 2M SZERELVÉNYDOBOZ	160
AQ31--	3M IP55 CUBO PO FELÜLETSZERELŐ DOBOZ	160
<b>ALUMÍNÍUM KÁBELCSATORNÁS RENDSZER</b>		
RT10	MA 92 ADAPTER	161
RT12--	MA 92 2/3M FEDLAP	161
RT14--	MA 92 4M FEDLAP	161
RT17--	MA 92 7M FEDLAP	161
RT20--	MA 130x65 CSATORNA ALAP	162
RT21--	MA 165x65 CSATORNA ALAP	162
RT25--	MA 92 CSATORNAFEDÉL	162
RT30	MA 43 VÁLASZFAL	162
RT31	MA 43 AL VÁLASZFAL	162
RT32	MA 43 AL DUPLA VÁLASZFAL	162
RT35--	MA 130x65 VÉGELEM	163
RT36--	MA 165x65 VÉGELEM	163
RT38	MA 65 EGYENES ILLESZTŐELEM KÉSZLET	163
RT40--	MA 130x65 UNIVERZÁLIS SAROKELEM	163
RT41--	MA 165x65 UNIVERZÁLIS SAROKELEM	163
RT42	MA 2x A6.3 FÖLDELŐ KAPOCS	163
RT43--	MA 130x65 / 130 L-HAJLAT	163
RT44--	MA 165x65 / 130 L-HAJLAT	164
RT47--	MA 165x65 / 165 L-HAJLAT	164
RT45--	MA 130x65 / 130 T-IDOM	164
RT46--	MA 165x65 / 130 T-IDOM	164
RT48--	MA 165x65 / 165 T-IDOM	164
RT50--	MA ÖNÁLLÓ RÖGZÍTŐLEMEZ 130x65	165
RT51--	MA DUPLA OSZLOPILLESZTŐ ELEM 130x65	165
RT52--	MA OSZLOP 130x65x500	165
RT53--	MA KETTŐS OSZLOP 130x130x500	165
<b>PADLÓDOBOZOK MT</b>		
RB50	PADLÓDOBOZ ALAP 4M	167
RB60	BETÉT PADLÓELOSZTÓ-DOBOZHÓZ 4M	167
RB65S1	PADLÓELOSZTÓDOBOZ-FEDLAP 4M	167
RB51	PADLÓDOBOZ ALAP 7M	167
RB61	BETÉT PADLÓELOSZTÓ-DOBOZHÓZ 7M	167
RB66S1	PADLÓELOSZTÓDOBOZ-FEDLAP 7M	167
RB52	PADLÓDOBOZ ALAP 2X7M	168
RB62	BETÉT PADLÓELOSZTÓ-DOBOZHÓZ 2X7M	168
RB67S2	PADLÓELOSZTÓDOBOZ-FEDLAP 2X7M	168
RB53	PADLÓDOBOZ ALAP 4X7M	168
RB62	BETÉT PADLÓELOSZTÓ-DOBOZHÓZ 2X7M	168
RB68S2	PADLÓELOSZTÓDOBOZ-FEDLAP 4X7M	168
RB55S1	PADLÓDOBOZ FEDÉLLEL DUPLA RÉTEGŰ PADLÓHOZ 4M	169
RB60	BETÉT PADLÓELOSZTÓ-DOBOZHÓZ 4M	169
RB56S1	PADLÓDOBOZ FEDÉLLEL DUPLA RÉTEGŰ PADLÓHOZ 7M	170
RB61	BETÉT PADLÓELOSZTÓ-DOBOZHÓZ 7M	170
RB57S2	PADLÓDOBOZ FEDÉLLEL DUPLA RÉTEGŰ PADLÓHOZ 2X7M	170
RB62	BETÉT PADLÓELOSZTÓ-DOBOZHÓZ 2X7M	170
RB58S2	PADLÓDOBOZ FEDÉLLEL DUPLA RÉTEGŰ PADLÓHOZ 4X7M	170
RB62	BETÉT PADLÓELOSZTÓ-DOBOZHÓZ 2X7M	170
RB10	ADAPTER 35 mm-es DIN-SÍNHEZ 1M	171
RB11	ADAPTER 35 mm-es DIN-SÍNHEZ 2M	171

kód	termék leírása	oldal	kód	termék leírása	oldal
<b>KAPCSOLÓK SQ</b>			<b>BURKOLATOK PQ</b>		
SQ10--XO	EGYUTAS KAPCSOLÓ; 10 AX 250 V-	192	PQ10--XO	ÜRES	213
SQ10--INXO	EGYUTAS KAPCSOLÓ; 10 AX 250 V- __ IN	192	PQ30--	TAE/TDO BURKOLAT	213
SQ11--XO	EGYUTAS NYOMÓGOMB 10 A 250 V-	192	PQ20PWF	KIEMELŐ KERET 1	214
SQ11--IN01XO	EGYUTAS NYOMÓGOMB 10 A 250 V- __ IN 01	192	PQ21PWF	FALON KÍVÜLI DOBOZ DUPLA ALJZATHOZ	214
SQ11--IN02XO	EGYUTAS NYOMÓGOMB 10 A 250 V- __ IN 02	193	PQ22--F	FLAT KAPCSOLÓKÉSZLET – IP44	215
SQ11--ILXO	EGYPÓLUSÚ NYOMÓGOMB 10 A 250 V- __ IL	193	PQ23--F	FLAT ALJZATKÉSZLET – IP44	215
SQ22--IN03XO	KAPCSOLÓ; 2 PÓLUSÚ; 16 AX 250 V- __ IN 03	193	<b>KERETEK OF</b>		
SQ50--XO	KAPCSOLÓ; 2-ÁLLÁSÚ - EGYUTAS 10 AX 250 V-	193	OF10--	FEDLAP, FLAT 1	216
SQ51--XO	NYOMÓGOMB, KÉTÁLLÁSÚ/EGYUTAS 10 A 250 V-	193	OF20--	FEDLAP, FLAT 2	216
SQ52--NT09XO	KAPCSOLÓRETESZEK 10 AX 250 V- __ NT 09	193	OF30--	FEDLAP, FLAT 3	217
SQ53--NT09XO	NYOMÓGOMBRETESZEK 10 A 250 V- __ NT 09	194	OF40--	FEDLAP, FLAT 4	217
SQ60--XO	KÉTUTAS KAPCSOLÓ 10 AX 250 V-	194	OF50--	FEDLAP, FLAT 5	217
SQ60--INXO	KÉTUTAS KAPCSOLÓ – 10AX 250V- __ IN	194	<b>KERETEK OQ</b>		
SQ60--IN02XO	KÉTUTAS KAPCSOLÓ – 10AX 250V- __ IN 02	194	OQ10--	FEDLAP, BOLD 1	218
SQ63--XO	DUPLA KÉTUTAS KAPCSOLÓ 10 AX 250 V-	195	OQ20--	FEDLAP, BOLD 2	218
SQ70--XO	KÖZBENSŐ KAPCSOLÓ 10 AX 250 V-	195	OQ30--	FEDLAP, BOLD 3	219
<b>JELZÉS IA</b>			OQ40--	FEDLAP, BOLD 4	219
IA10--	GLIMLÁMPA 230V- 0,34W	196	OQ50--	FEDLAP, BOLD 5	219
IA20--	LED JELZÉS 230V- AC/DC 0,40W	196	<b>KERETEK OR</b>		
IA21--	LED JELZÉS 24V- AC/DC 0,20W	196	OR10--	FEDLAP, PRIME 1	220
IA22--	LED JELZÉS 12V- AC/DC 0,10W	196	OR20--	FEDLAP, PRIME 2	220
<b>ALJZATOK VQ</b>			OR30--	FEDLAP, PRIME 3	221
VQ10--XO	SCHUKO ALJZAT 2P+E 16 A 250 V- __ XO	199	OR40--	FEDLAP, PRIME 4	221
VQ11--XO	SCHUKO ALJZAT+BURKOLAT 2P+E 16 A 250 V- __ XO	199			
VQ12--XO	SCHUKO ALJZAT 2P+E 16 A 250 V- BV __ XO	199			
VQ13--XO	SCHUKO ALJZAT+BURKOLAT 2P+E 16 A 250 V- BV __ XO	199			
VQ40--XO	FRANCIA ALJZAT 2P+E 16 A 250 V- __ XO	200			
VQ41--XO	FRANCIA ALJZAT + BURKOLAT 2P+E 16 A 250 V- __ XO	200			
VQ16--	SCHUKO ALJZAT DUPLA 2P+E 16 A 250 V-	200			
VQ16--F	SCHUKO ALJZAT DUPLA 2P+E 16 A 250 V-	200			
VQ42--XO	FRANCIA ALJZAT 2P+E 16 A 250 V- BV __ XO	201			
VQ43--XO	FRANCIA ALJZAT + BURKOLAT 2P+E 16 A 250 V- BV __ XO	201			
VQ46--XO	FRANCIA ALJZAT DUPLA 2P+E 16 A 250 V-	201			
VQ46--F	FRANCIA ALJZAT DUPLA 2P+E 16 A 250 V-	201			
<b>KOMMUNIKÁCIÓ KQ</b>					
KQ10--XO	TV ALAP ALJZAT 0 dB	202			
KQ11--XO	TV-R VÉGVEZETÉK ALJZAT 1 dB	202			
KQ12--XO	TV-R ÁTMENŐ ALJZAT 10 dB	203			
KQ16--XO	SAT-TV-R VÉGVEZETÉK ALJZAT 3 dB	203			
KQ22--XO	AUDIO ALJZAT 2xRCA	203			
KQ23--XO	AUDIO ALJZAT HANGSZÓRÓK	204			
KQ36--XO	TEL ALJZAT KS RJ11 6/4	204			
KQ37--XO	CAT5e ALJZAT KS RJ45 8/8	204			
KQ38--XO	TEL ALJZAT KS DUPLA 2x RJ11 6/4	204			
KQ39--XO	CAT5e ALJZAT KS DUPLA 2x RJ45 8/8	205			
KQ35--XO	TEL ALJZAT LT RJ11 6/4	205			
KQ40--XO	CAT6s ALJZAT KS DUPLA 2x RJ45 8/8 KESKENY	205			
KQ41--XO	CAT6s ALJZAT KS DUPLA 2x RJ45 8/8 KESKENY	205			
<b>ELECTRONIKA EQ</b>					
EQ15--XO	KÉTUTAS FORGATÓGOMBOS FÉNYSZABÁLYOZÓ RL 400 W	206			
EQ16--XO	KÉTUTAS FORGATÓGOMBOS FÉNYSZABÁLYOZÓ RLC 400 W	206			
EQ19--XO	KÉTUTAS FORGATÓGOMBOS FÉNYSZABÁLYOZÓ LED 100 W	206			
EM17	MZC vezérlőmodul EM18 egységhez	208			
EM18	LED FÉNYERŐSZABÁLYOZÓ BEÉPÍTHETŐ 250W	208			
EM19	DC LED FÉNYERŐSZABÁLYOZÓ BEÉPÍTHETŐ 96W	209			
EQ32--XO	IR KAPCSOLÓ 5 A 230 V-	210			
EQ35--XO	FŰTÉSI HŐFOKSZABÁLYOZÓ 10 A 230 V-	210			
EQ36--XO	FŰTÉSI / HŰTÉSI HŐFOKSZABÁLYOZÓ 5 A 230 V-	210			
EQ37--XO	PADLÓFŰTÉSI HŐFOKSZABÁLYOZÓ 16 A 230 V-	211			
EQ01--XO	SÜLLYESZTETT RÁDIÓ ÉS HANGSZÓRÓ, DAB BLUETOOTH	211			
EQ02--XO	SÜLLYESZTETT HANGSZÓRÓ	211			
EQ69--XO	USB TÁPELLÁTÁS – PD 20 W	212			

kód	termék leírása	oldal
<b>KAPCSOLÓK SE</b>		
SE10	EGYPÓLUSÚ KAPCSOLÓ – 10AX 250V-	232
SE11	EGYPÓLUSÚ NYOMÓGOMB 10A 250 V-	232
SE22	KÉT PÓLUSÚ KAPCSOLÓ – 16AX 250V-	232
SE50	KAPCSOLÓ, CSILLÁR 10 AX 250-	232
SE51	NYOMÓGOMB, CSILLÁRNYOMÓ – 10A 250 V-	233
SE52	ZSALUKAPCSOLÓ 10 AX 250 V-	233
SE53	ZSALUNYOMÓGOMB 10 A 250 V-	233
SE60	VÁLTÓ KAPCSOLÓ – 10AX 250V-	233
SE63	DUPLA VÁLTÓ KAPCSOLÓ – 10AX 250V-	233
SE70	KERESZTKAPCSOLÓ – 10AX 250V-	233
SE10--	EGYPÓLUSÚ KAPCSOLÓ – 10AX 250V-	234
SE10--IN	EGYPÓLUSÚ JELZŐFÉNYES 10 AX 250 V- __ IN	234
SE11--	EGYPÓLUSÚ NYOMÓGOMB 10A 250 V-	234
SE11--TI50	EGYPÓLUSÚ NYOMÓGOMB 10A 250 V- __ TI 50	234
SE11--TI51	EGYPÓLUSÚ NYOMÓGOMB 10A 250 V- __ TI 51	234
SE11--IL	EGYPÓLUSÚ NYOMÓGOMB 10 A 250 V- __ IL	234
SE22--IN03	KAPCSOLÓ, 2 PÓLUSÚ 16 AX 250 V- __ IN 03	234
SE50--	KAPCSOLÓ, CSILLÁRNYOMÓ – 10AX 250V-	235
SE51--	NYOMÓGOMB, CSILLÁRNYOMÓ – 10A 250 V-	235
SE52--NT09	ZSALUKAPCSOLÓ 10 AX 250 V- __ NT 09	235
SE53--NT09	ZSALUNYOMÓGOMB 10 A 250 V- __ NT 09	235
SE60--	VÁLTÓ KAPCSOLÓ – 10AX 250V-	235
SE63--	DUPLA VÁLTÓ KAPCSOLÓ – 10AX 250V-	235
SE70--	KERESZTKAPCSOLÓ – 10AX 250V-	235
<b>VILÁGÍTÁS TE</b>		
TE10--	EGYES BILLENTYŰ	236
TE10--IN	JELZŐFÉNYES BILLENTYŰ	236
TE13--IL	FELIRATOZHATÓ BILLENTYŰ	236
TE11--	KETTES BILLENTYŰ	236
<b>JELZÉS IA</b>		
IA10--	GLIMLÁMPA 230V- 0,34W	237
IA20--	LED JELZÉS 230V- AC/DC 0,40W	237
IA21--	LED JELZÉS 24V- AC/DC 0,20W	237
IA22--	LED JELZÉS 12V- AC/DC 0,10W	237
<b>ALJZATOK VE</b>		
VE10--XO	ALJZAT, SCHUKO 2P+E 16 A 250 V- __ XO	240
VE11--XO	ALJZAT, SCHUKO+BURKOLAT 2P+E 16A 250V- __ XO	240
VE12--XO	ALJZAT, SCHUKO 2P+E 16 A 250 V- BV __ XO	240
VE13--XO	ALJZAT, SCHUKO + BURKOLAT 2P+E 16 A 250 V- BV __ XO	240
VE10--	ALJZAT, SCHUKO 2P+E 16 A 250 V-	240
VE11--	ALJZAT, SCHUKO + BURKOLAT 2P+E 16 A 250 V-	240
VE12--	ALJZAT, SCHUKO 2P+E 16 A 250 V- BV	240
VE13--	ALJZAT, SCHUKO + BURKOLAT 2P+E 16 A 250 V- BV	240
VE40--XO	FRANCIA ALJZAT 2P+E 16 A 250 V- __ XO	241
VE41--XO	FRANCIA ALJZAT + BURKOLAT 2P+E 16A 250V- __ XO	241
VE42--XO	FRANCIA ALJZAT 2P+E 16 A 250 V- BV __ XO	241
VE43--XO	FRANCIA ALJZAT + BURKOLAT 2P+E 16A 250V- BV __ XO	241
VE40--	FRANCIA ALJZAT 2P+E 16 A 250 V-	241
VE41--	FRANCIA ALJZAT + BURKOLAT 2P+E 16 A 250 V-	241
VE42--	FRANCIA ALJZAT 2P+E 16 A 250 V- BV	241
VE43--	FRANCIA ALJZAT + BURKOLAT 2P+E 16 A 250 V- BV	241
VE16--	SCHUKO ALJZAT DUPLA 2P+E 16 A 250 V-	242
VE46--	FRANCIA ALJZAT DUPLA 2P+E 16 A 250 V-	242
VE30--	ALJZAT 2P+E 16 A 250 V-	242
<b>KOMMUNIKÁCIÓ KE</b>		
KE11	TV-R VÉGZÁRÓ ALJZAT, 1dB	243
KE12	TV-R ALJZAT, ÁTMENŐ 10 dB	243
KE16	SAT-TV-R VÉGZÁRÓ ALJZAT, 3dB	243
KE36	TEL KS RJ11 6/4 ALJZAT	243
KE37	CAT5e KS RJ45 8/8 ALJZAT	244
KE40	CAT6s KS RJ45 8/8 ALJZAT SLIM	244
KE38	TEL KS DUPLA 2x RJ11 6/4 ALJZAT	244
KE39	CAT5e KS DUPLA 2x RJ45 8/8 ALJZAT	244
KE41	CAT6s KS DUPLA 2x RJ45 8/8 ALJZAT SLIM	244
KE45	KS EGYES ADAPTER	244
KE46	KS KETTŐS ADAPTER	245
KE47	PD KETTŐS ADAPTER	245
KE10--	TV ALAP ALJZAT 0 dB	246
KE11--	TV-R VÉGZÁRÓ ALJZAT, 1dB	246
KE12--	TV-R ALJZAT ÁTMENŐ 10 dB	246
KE16--	SAT-TV-R VÉGZÁRÓ ALJZAT, 3dB	246
KE22--	AUDIO-ALJZAT – 2xRCA	246
KE23--	ALJZAT, AUDIO HANGSZÓRÓK	246
KE36--	TEL KS RJ11 6/4 ALJZAT	246
KE37--	CAT5e KS RJ45 8/8 ALJZAT	247
KE40--	CAT6s KS RJ45 8/8 ALJZAT SLIM	247
KE38--	TEL KS DUPLA 2x RJ11 6/4 ALJZAT	247
KE39--	CAT5e KS DUPLA 2x RJ45 8/8 ALJZAT	247
KE41--	CAT6s KS DUPLA 2x RJ45 8/8 ALJZAT SLIM	247
KE35--	ALJZAT – TEL LT RJ11 6/4	247

kód	termék leírása	oldal
<b>BURKOLATOK PA</b>		
PE10--	TV-R 2P/3P BURKOLAT	248
PE20--	KS EGYES BURKOLAT	248
PE21--	KS KETTŐS BURKOLAT	248
PE30--	TAE/TDO BURKOLAT	248
<b>ELEKTRONIKA EE</b>		
EE15	FORGATÓGOMBOS FÉNYERŐSZABÁLYOZÓ, VÁLTÓ – RL 400W	249
EE16	FORGATÓGOMBOS FÉNYERŐSZABÁLYOZÓ, VÁLTÓ – RLC 400W	249
EE19	FORGATÓGOMBOS FÉNYERŐSZABÁLYOZÓ, VÁLTÓ – LED 100W	250
EE32	IR KAPCSOLÓ – 5A; 230V-	250
EE15--	KÉTUTAS FORGATÓGOMBOS FÉNYERŐSZABÁLYOZÓ – RL 400W	251
EE16--	FORGATÓGOMBOS FÉNYERŐSZABÁLYOZÓ, VÁLTÓ – RLC 400W	251
EE19--	FORGATÓGOMBOS FÉNYERŐSZABÁLYOZÓ, VÁLTÓ – LED 100W	251
EE32--	IR KAPCSOLÓ – 5A; 230V-	251
EE69--	USB TÁPELLÁTÁS – PD 20 W	252
<b>PE EBURKOLATOK</b>		
PE41--	FEDÉL Ø6 DIMMER KAPCSOLÓHOZ	254
PE32--	BURKOLAT IR-KAPCSOLÓ	254
<b>IEGÉSZÍTŐK AE</b>		
AE10--	TAKARÓFEDÉL	255
AE20--	CSATLAKOZÓDOBOZ, ÖTPÓLUSOS 3P+N+E 5x4 mm <sup>2</sup>	255
AE30--	KIEMELŐ KERET 1	255
AE31--	FALON KÍVÜLI DOBOZ AZ EKONOMIK DUPLA ALJZATHOZ	255
AE50--	FALVÉDŐ	256
AE51--	KS GYEREKVÉDELEM	256
<b>KERETEK OE</b>		
OE10--	EKONOMIK DÍSZÍTŐKERET 1	257
OE20--	EKONOMIK 2 DÍSZÍTŐKERET – VÍZSZINTES	257
OE21--	EKONOMIK 2 DÍSZÍTŐKERET – FÜGGŐLEGES	257
OE30--	EKONOMIK 3 DÍSZÍTŐKERET – VÍZSZINTES	257
OE31--	EKONOMIK 3 DÍSZÍTŐKERET – FÜGGŐLEGES	258
OE40--	EKONOMIK 4 DÍSZÍTŐKERET – VÍZSZINTES	258
OE41--	EKONOMIK 4 DÍSZÍTŐKERET – FÜGGŐLEGES	258
OE50--	EKONOMIK 5 DÍSZÍTŐKERET – VÍZSZINTES	258
OE90--	SZÍNES KERETEK	259
<b>fontana</b>		
kód	termék leírása	oldal
<b>KAPCSOLÓK SF</b>		
SF10--	IP44 EGYPÓLUSÚ KAPCSOLÓ – 10AX 250V-	262
SF10--TI	IP44 EGYPÓLUSÚ KAPCSOLÓ – 10AX 250V- __ TI	262
SF11--TI	NYOMÓGOMB, EGYUTAS IP44 10 A 250 V- __ TI	262
SF20--	IP44 KÉT PÓLUSÚ KAPCSOLÓ – 10AX 250V-	262
SF50--	IP44 CSILLÁRKAPCSOLÓ – 10AX 250V-	263
SF51--	CSILLÁRNYOMÓ IP44 10 A 250 V-	263
SF60--	IP44 VÁLTÓ KAPCSOLÓ – 10AX 250V-	263
SF60--TI	IP44 VÁLTÓ KAPCSOLÓ – 10AX 250V- __ TI	263
SF63--	DUPLA VÁLTÓ KAPCSOLÓ IP44 10 AX 250 V-	263
SF70--	KERESZTKAPCSOLÓ IP44 10 AX 250 V-	263
<b>FOGLALATOK VF</b>		
VF10--	ALJZAT, SCHUKO + BURKOLAT IP44 2P+E 16 A 250 V-	264
VF12--	ALJZAT, SCHUKO + BURKOLAT IP44 2P+E 16 A 250 V- BV	264
<b>KÉSZLETEK CF</b>		
CF10--	ALJZATKÉSZLET, SCHUKO DUPLA VÍZSZINTES IP44 2X 2P+E 16 A 250 V-	265
CF11--	ALJZATKÉSZLET, SCHUKO DUPLA FÜGGŐLEGES IP44 2X 2P+E 16 A 250 V-	265
CF12--	ALJZAT SCH+ VÁLTÓ KAPCSOLÓKÉSZLET VÍZSZINTES IP44 16A + 10 AX 250V-	265
CF13--	ALJZAT SCH+ VÁLTÓ KAPCSOLÓKÉSZLET FÜGGŐLEGES IP44 16A + 10 AX 250V-	266
CF14--	ALJZATKÉSZLET, SCHUKO DUPLA VÍZSZINTES IP44 2X 2P+E 16 A 250 V- BV	266
CF15--	ALJZATKÉSZLET, SCHUKO DUPLA FÜGGŐLEGES IP44 2X 2P+E 16 A 250 V- BV	266
CF16--	ALJZAT + KAPCSOLÓKÉSZLET SCH + KÉTUTAS VÍZSZINTES IP44 16A + 10 AX 250V-	266
CF17--	ALJZAT SCH+ VÁLTÓ KAPCSOLÓKÉSZLET FÜGGŐLEGES IP44 16A + 10 AX 250V- BV	266
<b>TARTOZÉKOK AF</b>		
AF10--	IP44 RN01 ELOSZTÓ DOBOZ	267
AF20--	IP55 ND01 ELOSZTÓ DOBOZ	267







**TEM**

On | Off and everything in between

ekonomik  
MODUL

LOGO

100% ELEKTRIČEN

www.tem.si



**TEM**

On | Off and everything in between



TEM

M  
n between



www.tem.si

**TEM**

TEM ČATEŽ d.o.o.  
Čatež 13, 8212 VELIKA LOKA  
SLOVENIJA  
tem@tem.si  
www.tem.si

T +386(0)7 348 99 00

