

TEM

On | Off and everything in between



2025

MODUL

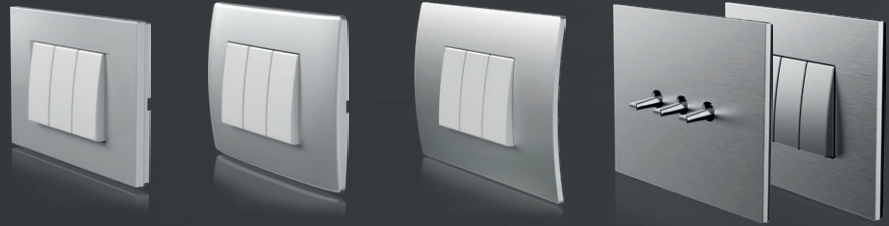

MODUL
LINE

MODUL
SOFT

MODUL
PURE

MODUL
EDGE

44

LOGIQ



LOGIQ
FLAT

LOGIQ
BOLD

LOGIQ
PRIME

172

ekonomik



222

fontana



260



TEM

On | Off and everything in between



Ние сме производител на прекинувачи и приклучоци што обезбедуваат позитивно и лесно корисничко искуство и ги задоволуваат најсложените потреби на секој корисник и простор со производи, кои се лесни за инсталирање и употреба, како и широк спектар на бои и материјали.

We are a manufacturer of switches and sockets offering a positive and easy user experience while satisfying the most demanding needs of every user and space with products that are easy to install and use, as well as a wide range of colours and materials.

TEM

Добредојдовте во
семејството MODUL

Welcome to the MODUL family

Додадете персонализиран стил на вашиот амбиент со прекинувачи и приклучници од семејството MODUL.

Give your ambience a personal touch and show off your style with switches and sockets from MODUL family.

ОТКРИВАМЕ НОВИ ПОГЛЕДИ
discovering new insights



MODUL
LINE



MODUL
SOFT



MODUL
PURE



MODUL
EDGE

MODUL

Изберете го вашиот
ДИЗАЈН
Select your DESIGN

Изберете ја вашата
БОЈА
Select your COLOUR

1

2

MODUL
LINE



MODUL
SOFT



MODUL
PURE

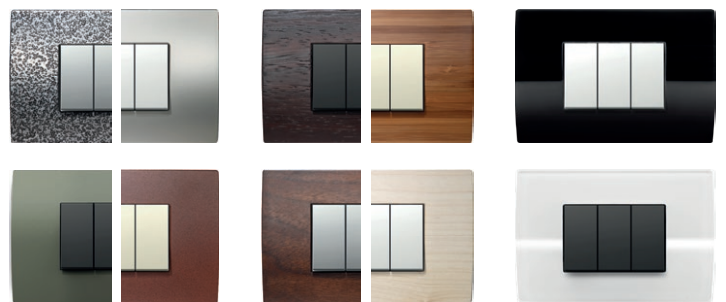

метал

дрво

стакло

MODUL
EDGE

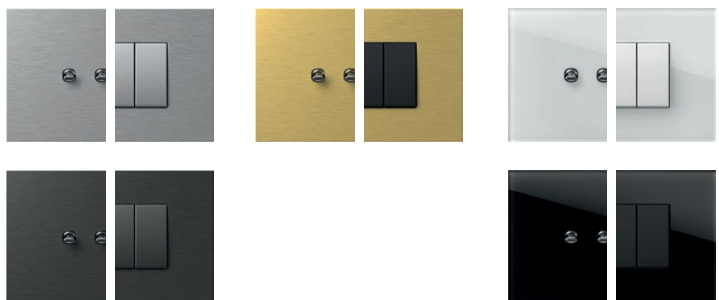

метал

метал

стакло

3

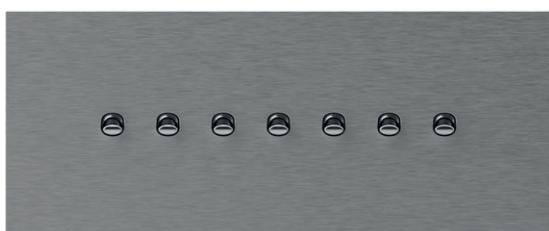

4



MODUL

LINE

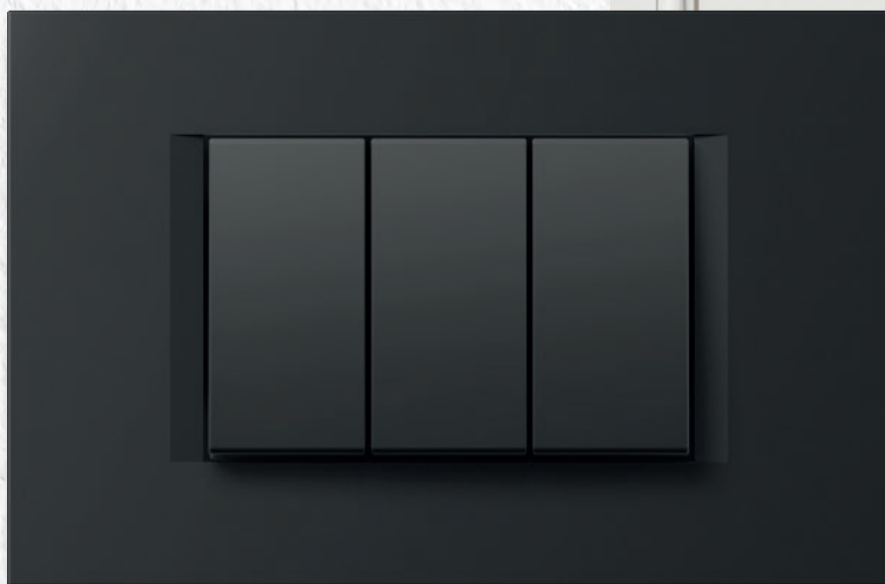

Правите мазни линии создаваат безвремен дизајн.

Straight, smooth lines create a timeless design.







MODUL

LINE

PW



бела сјај

polar white

MW



бела мат

matte white

IW



крем сјај

ivory white

ES



сребрена мат

elox silver

AT



антрацит

anthracite

SB

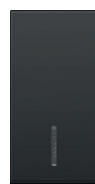

црна мат

*soft touch
black*

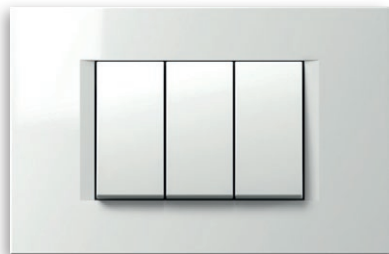

PW бела сјај
polar white

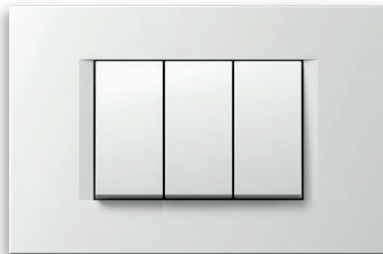

MW бела мат
matte white

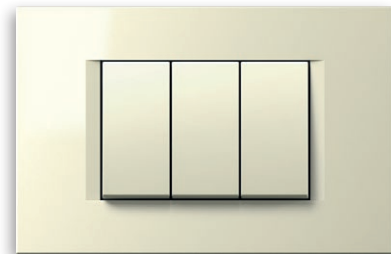

IW крем сјај
ivory white



SW камен бел
stone white



ES сребрена мат
elox silver

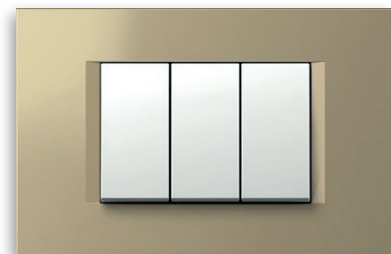

SG златна сјај
sand gold



TI титаниум
titanium

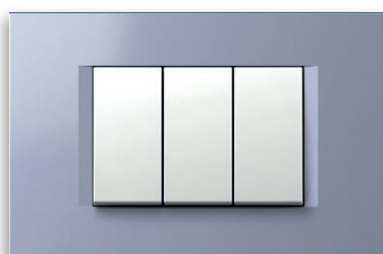

IB сина мат
impulse blue



AT антрацит
anthracite



NB црна сјај
night black



SB црна мат
soft touch black

MODUL

SOFT



Заоблените форми и меките транзиции внесуваат нежност
во вашиот дом.

*Rounded shapes and soft transitions bring softness into
your home.*





MODUL

SOFT

PW



бела сјај

polar white

MW



бела мат

matte white

IW



крем сјај

ivory white

ES



сребрена мат

elox silver

AT



антрацит

anthracite

SB

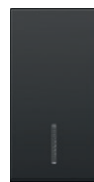

црна мат

*soft touch
black*

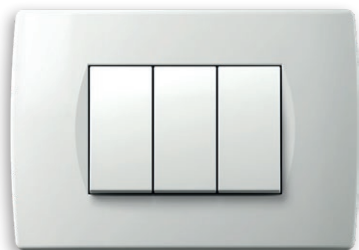

PW бела сјај
polar white

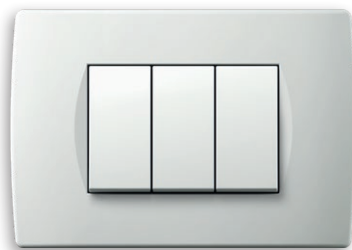

MW бела мат
matte white

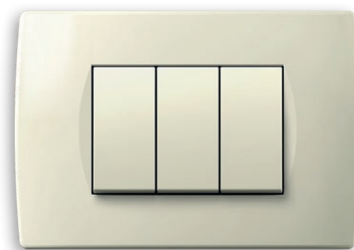

IW крем сјај
ivory white



ES сребрена мат
elox silver

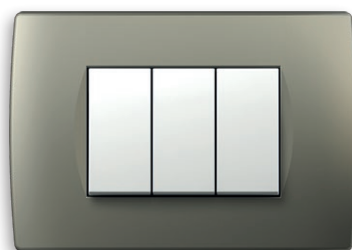

TI титаниум
titanium

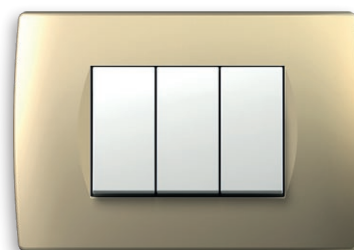

SG златна сјај
sand gold



WW орев
walnut



WE темнокафеаво дрво
wenge



AT антрацит
anthracite



NB црна сјај
night black



SB црна мат
soft touch black

MODUL

PURE



Деталите ја претставуваат севкупноста на целиот
амбиент. Дозволете природата да го збогати вашиот
простор со декоративни рамки од дрво, стакло и метал.

*The details represent the completeness of the entire
ambience. Let the nature enrich your space with decorative
cover plates made of wood, glass and metal.*





MODUL

PURE

PW



бела сјај

polar white

MW



бела мат

matte white

IW



крем сјај

ivory white

ES



сребрена мат

elox silver

AT



антрацит

anthracite

SB

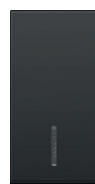

црна мат

*soft touch
black*

стакло
glass



GL бела
glass light

метал
metal



MH кован челик
hammered steel

дрво
wood



WM јавор
maple

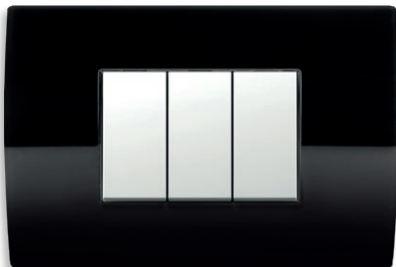

GD црна
glass dark

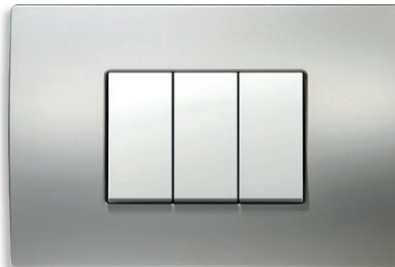

MS сатен сребро
satın silver



WB бамбус
bamboo

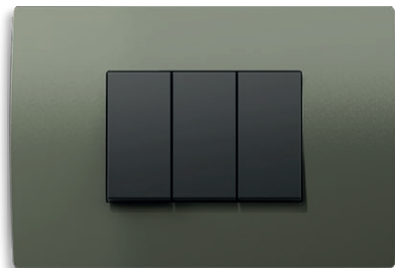

MN сатен никел
satın nickel



WW орев
walnut



ME 'рѓосано железо
etched iron



WE темнокафеаво дрво
wenge

MODUL

EDGE

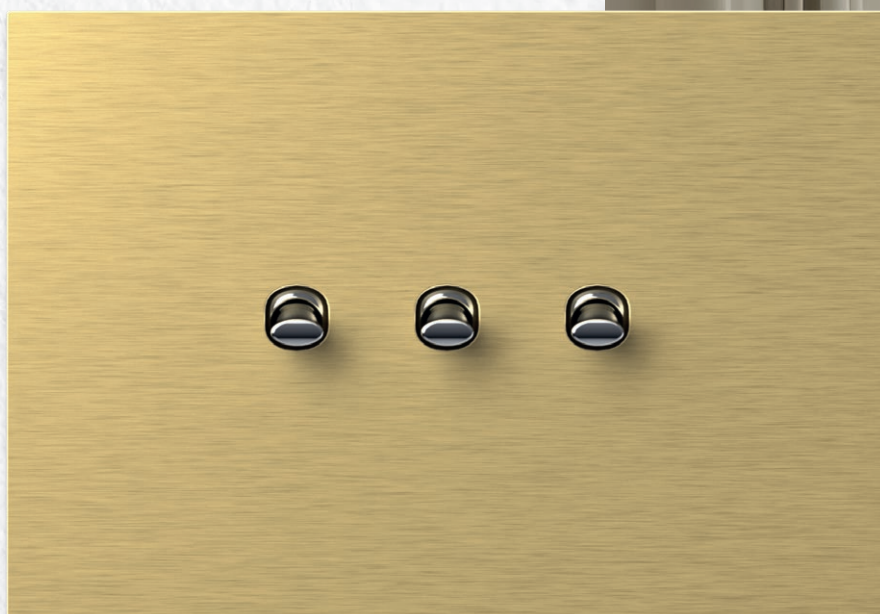

Нова престижна линија, која нуди посебно сензорно и визуелно искуство како никогаш досега.

The new prestigious product line offers a special sensory and visual experience like no other before. Are you bold enough?







MODUL

EDGE

PB



црна

black

PA



антрацит

anthracite

PG



златна

gold

PC



хром

chrome

метал
metal

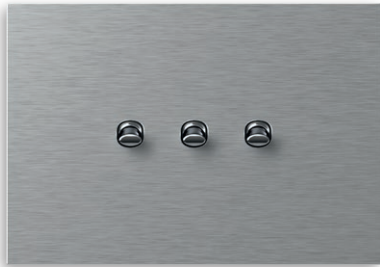

MA сребрена
silver

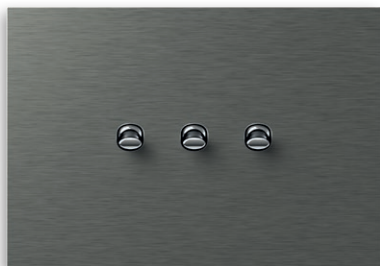
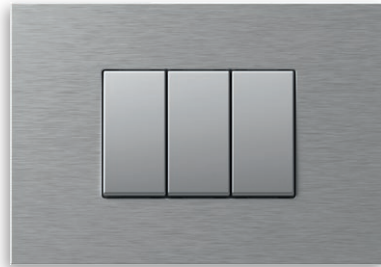

MT антрацит
anthracite

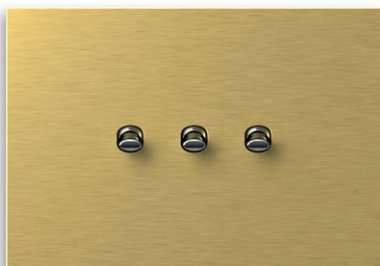
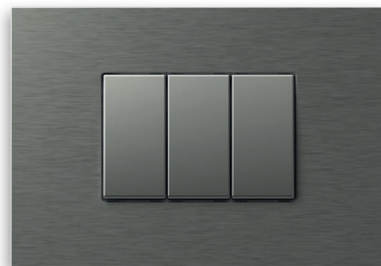

MZ златна
gold

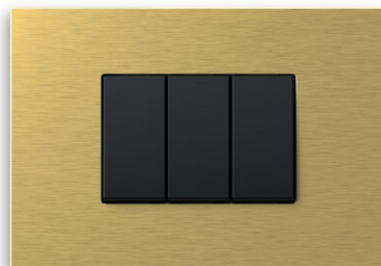

стакло
glass



GL бела
glass light

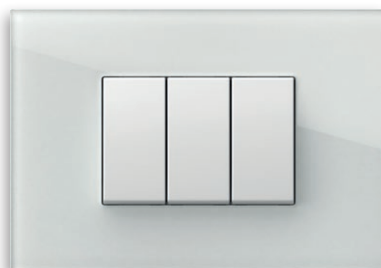

GD црна
glass dark



MODUL

EDGE



Чистотата на стаклото дозволува светлината да игра и да се манифестира во новите стаклени декоративни рамки EDGE. Контрастните бои го задоволуваат и најпрефинетиот вкус.

The purity of the glass allows the light to playfully manifest in the new EDGE glass decorative cover plates. The two contrast colours satisfy even the most sophisticated taste.





стакло
glass



GL бела
glass light



GD црна
glass dark

MODUL
EDGE



Благодарение на импресивната обработка, алуминиумот сјае во ново светло - метални декоративни рамки EDGE. Во три бои достојни за внимание.

Thanks to the impressive treatment, the aluminium shines with a new light – EDGE metal decorative cover plates. The three colours are worthy of your attention.





метал
metal



MA сребрена
silver

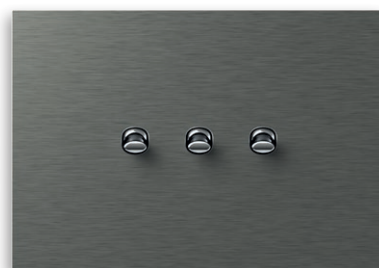

MT антрацит
anthracite

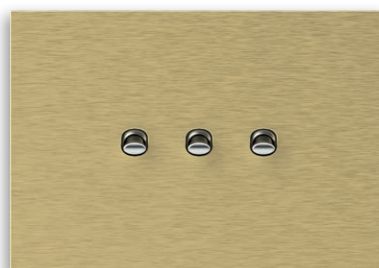

MZ златна
gold

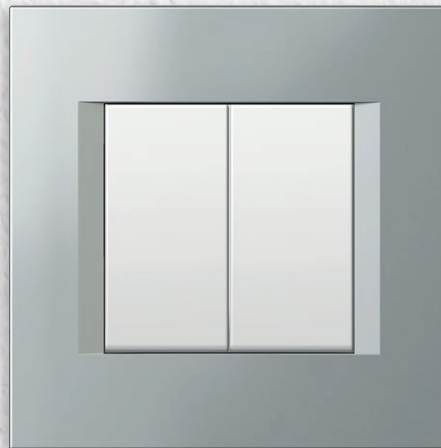

MODUL

-  LINE
-  SOFT
-  PURE
-  EDGE

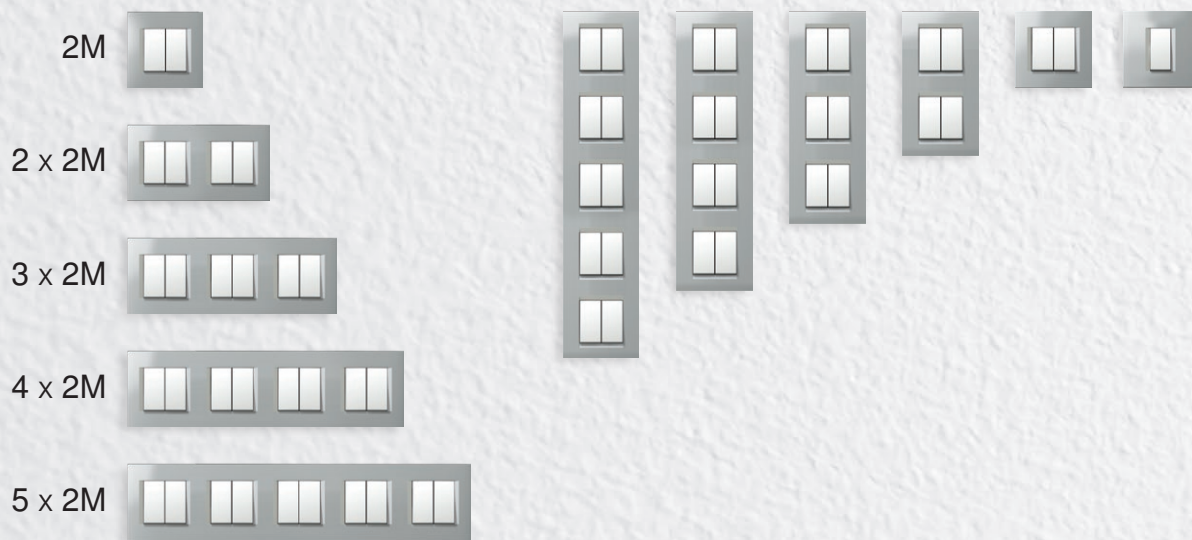
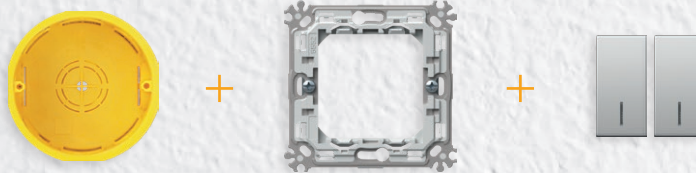

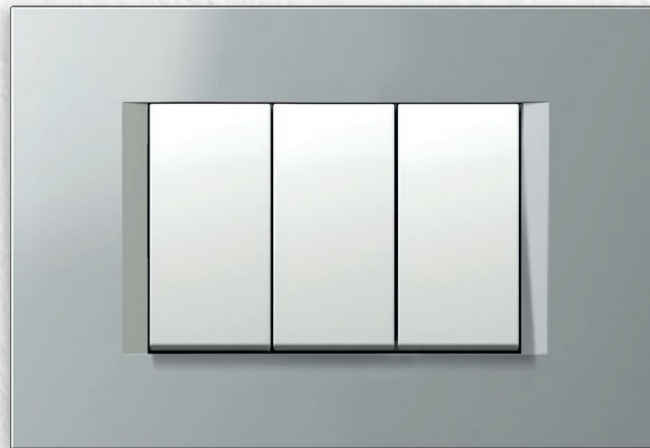

MODUL

- LINE
- SOFT
- PURE
- EDGE



2 x 7M

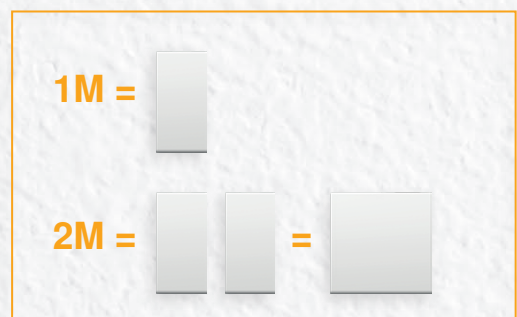

Функционалните елементи едноставно прицврстете ги на подлошката.
За вас најдовме решение „klik-in, klik-out“ што ви го намалува времето на монтажа. Приклучните контакти се лесно достапни од предната страна.

The function elements are easily fitted inside the mounting frame.
The “klik-in, klik-out” solution we have developed for you will reduce installation time. The connection contacts are easily accessible from the front.

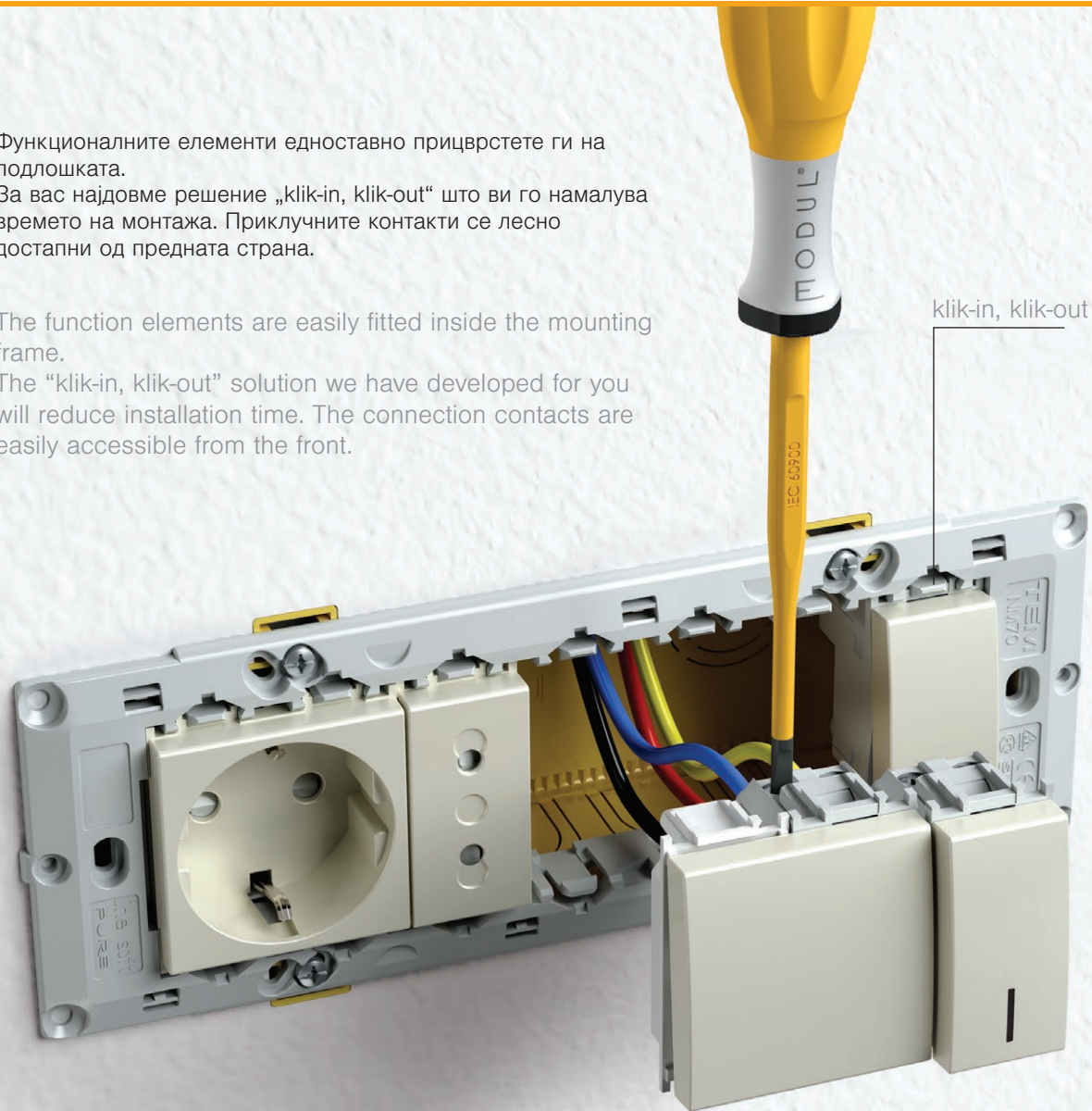

Modul е погоден за сите типови ѕидови и може да го вградите во класични, монтажни или во бетонски конструкции. Вградувањето е едноставно и ви нуди можност за комбинирање на правоаголни и тркалезни дозни на соодветно растојание. Материјалите што се користат се тестирани според високи стандарди.

The Modul is suitable for all wall types and can be used in conventional, hollow wall or concrete constructions. It is easy to install and enables you to combine rectangular or round boxes at the proper distances. The materials used are compliant with high standards.



ѕид / brick



гипс картон / hollow wall



бетон / concrete

Modul ви нуди многу можности и кога употребувате тркалезни дозни. Може да ги комбинирате вертикално или хоризонтално, самостојно или во групи. Металните подлошки гарантираат одлична стабилност дури и кога грубо ракувате со нив и погодни се за сите видови декоративни рамки.

The Modul enables many possibilities even with round boxes. You can combine them horizontally or vertically, individually or in groups. The metal mounting frame ensures excellent stability even with rough use and is suitable for any decorative cover plates.

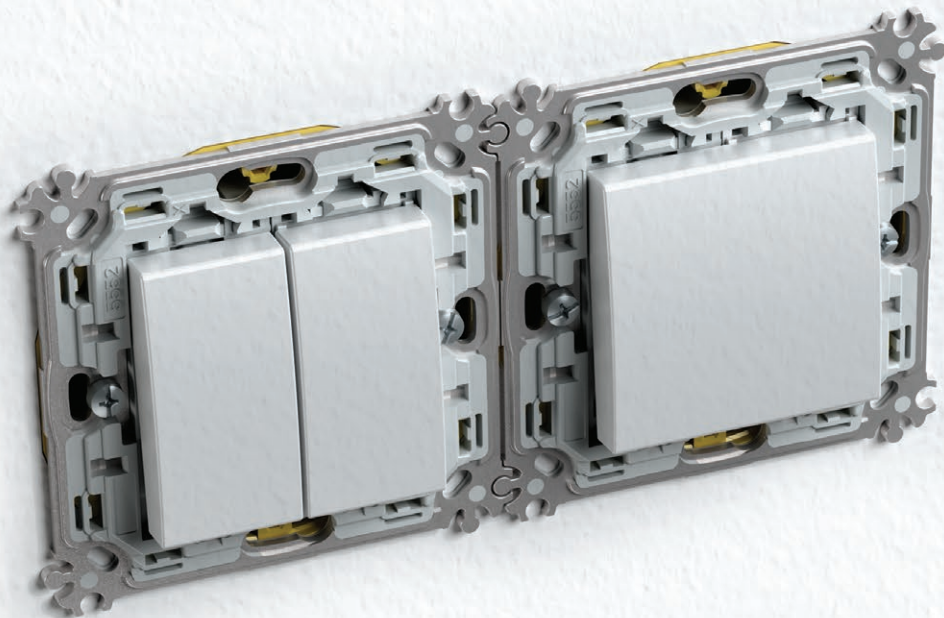



□ PW
бела сјај
polar white



□ MW
бела мат
matte white



■ SB
црна мат
soft touch black



■ AT
антрацит
anthracite



□ ES
сребрена мат
elox silver



□ IW
крем сјај
ivory white

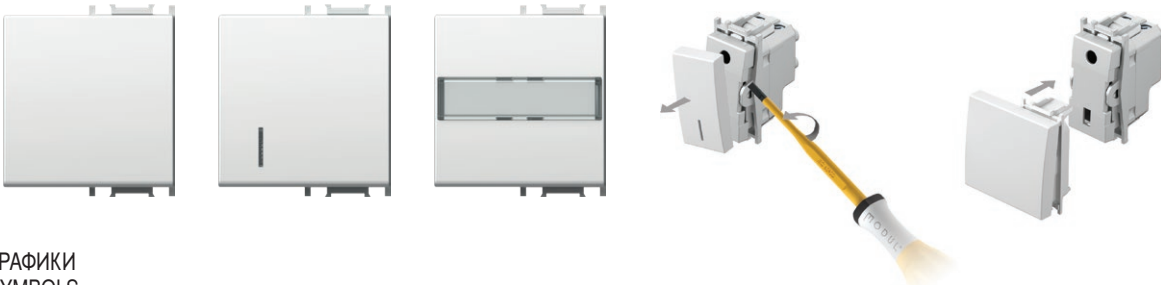

ГРАФИКИ
SYMBOLS

01	02	03	04	05	06	07	08	09	10	11	12	13	14	20	21
													1 0 2	+	-
22	23	24	25	26	27	28	29	30	31	32	33	34	35	36	37
					alarm	alarm	OFF	ON	+				AC		
38	39	40	41	42	43	44	45	46	47	48					

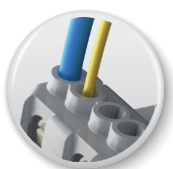
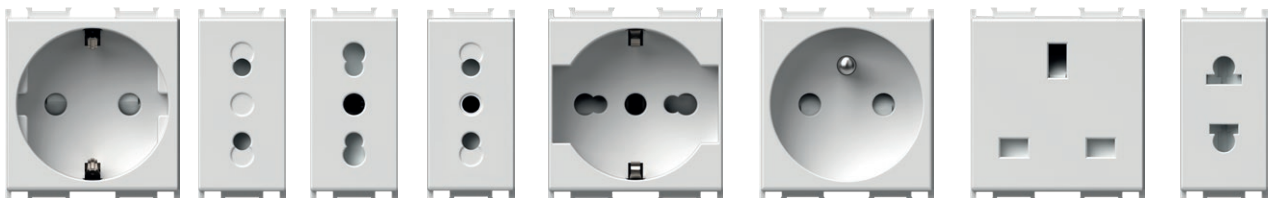

Сигурно поврзување на каблите со различен дијаметар.

Reliable connection even when different size of wires are used.



Сите приклучници имаат вградена заштита од допир на елементите што се под напон.

All the sockets are equipped with a safety shutters assuring the protection to live contacts.

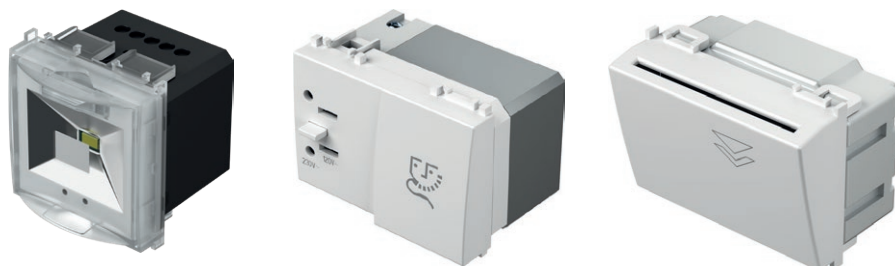
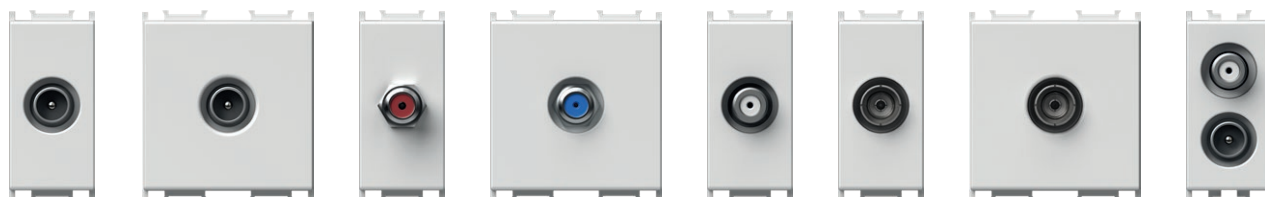
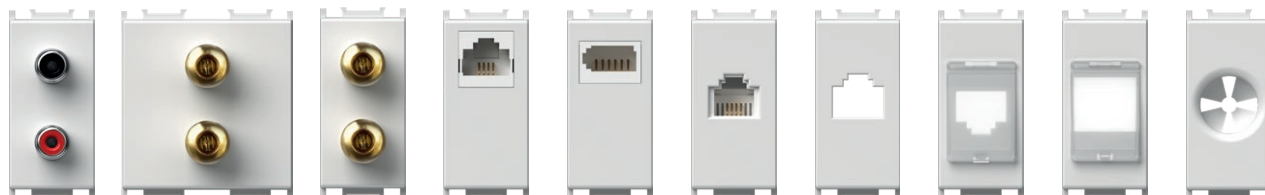

IEC
40.000
прекинувачи

Долг работен век на прекинувачите и адекватност со современите стандарди.
Long-life of switches and adequacy to the international standards.

16 AX
проводници

Сигурното вклучување/исклучување го овозможуваат сребрените проводници.
The switch is highly reliable via its silver rivets contacts.

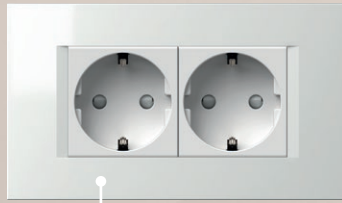
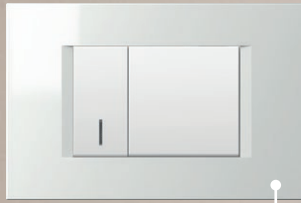



BIOPASS - прекинувач за отпечатоци
BIOPASS - fingerprint switch

Отклучување без клуч.
Keyless unlocking.

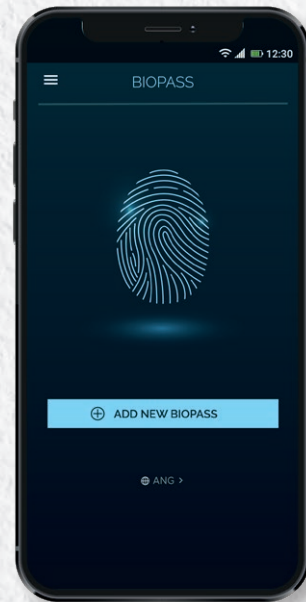

МУЛТИМЕДИЈА
MULTIMEDIA

Мултимедијален центар што ви овозможува да поврзете повеќе компоненти на едно место.
Multimedia center that allows you to connect a multiple number of components in one place.



НАПРАВЕТЕ НЕШТО УНИКАТНО

MAKE IT UNIQUE

Изберете боја на осветлување и додадете ја саканата графика за да одговара на амбиентот на вашата соба.

Choose a illumination colour and add desired graphic to suit the ambience of your room.

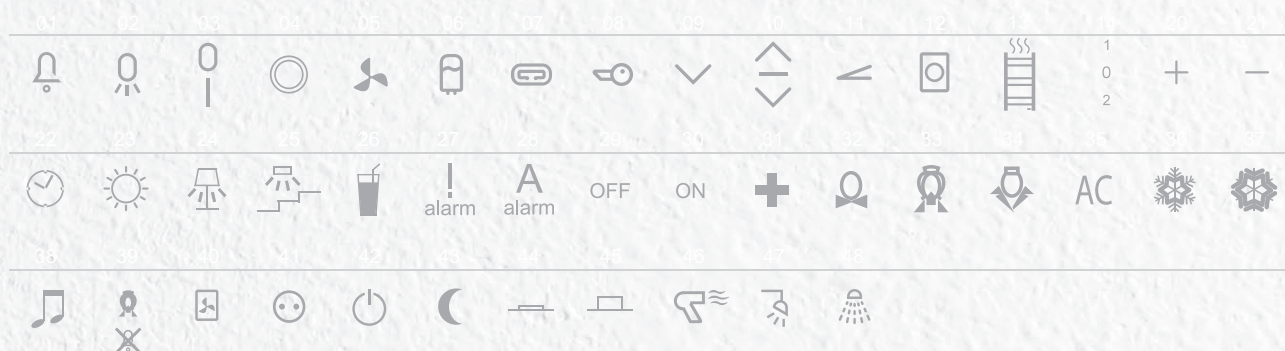

КРЕИРАЈТЕ СВОЈ ДИЗАЈН CREATE YOUR OWN

При нарачка на големи количини, рамките и функционалните елементи може да се направат во боја по ваш избор.

When ordering large quantities, cover plates and function elements can be made in the colour of your choice.

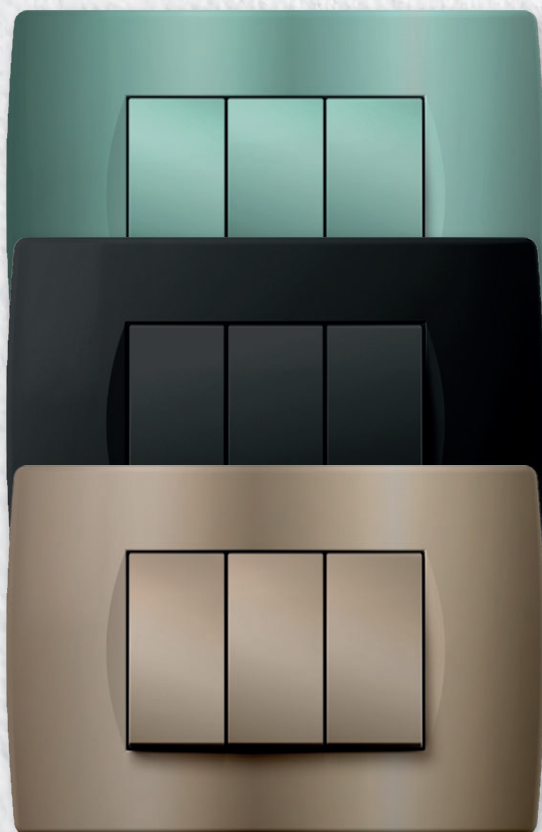



МУЛТИФУНКЦИОНАЛЕН ТАЈМЕР

MULTIPURPOSE TIMER SWITCH

4 σε 1

- тајмер
- Реле
- Копче
- Прекинувач

4 in 1

- timer
- relay
- push button
- switch





15'
ON/OFF

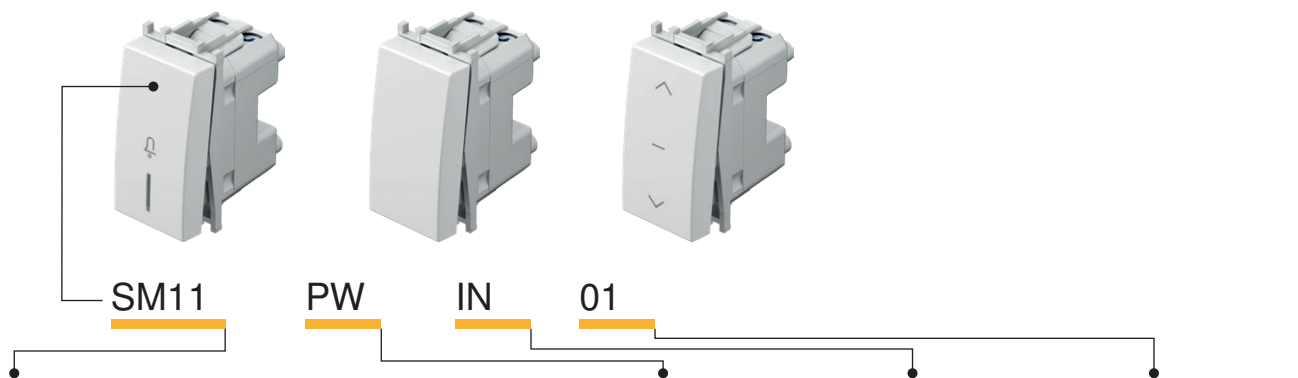

тип type	назив description	технички податоци technical data	големина size	боја colour	опис на опција 1 optional data 1	опис на опција 2 optional data 2
SM10	ПРЕКИНУВАЧ ЕДНОПОЛЕН SWITCH 1WAY	16AX 250V~	1M	<input type="checkbox"/> PW бела-сјај polar white	<input type="checkbox"/> NT неутрална neutral	01
SM11	ТАСТЕР ЕДНОПОЛЕН PUSH BUTTON 1WAY	16A 250V~	1M	<input type="checkbox"/> MW бела мат matte white	<input type="checkbox"/> IN индикација indicator	02
SM12	ПРЕКИНУВАЧ ЕДНОПОЛЕН SWITCH 1WAY	20A 250V~	1M	<input checked="" type="checkbox"/> SB црна-мат soft touch black		03
⋮	⋮	⋮	⋮	<input type="checkbox"/> AT антрацит anthracite		
⋮	⋮	⋮	⋮	<input type="checkbox"/> ES сребрена-мат elox silver		
⋮	⋮	⋮	⋮	<input type="checkbox"/> IW крем-сјај ivory white		

ПРЕКИНУВАЧ ЕДНОПОЛЕН 16AX 250V~ 1M



SM10

- прекинувач без типка
- 16AX 250V~, тип SM10
- во согласност со EN 60669-1
- прицврстување на проводниците со завртки 1.5-2.5mm²

SWITCH 1WAY 16AX 250V~ 1M

- switch without replaceable button
- 16AX 250V~, type SM10
- in accordance with EN 60669-1
- screw contacts 1.5-2.5mm²

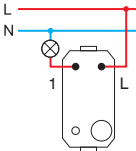

ТАСТЕР ЕДНОПОЛЕН 16A 250V~ 1M



SM11

- тастер без типка
- 16A 250V~, тип SM11
- во согласност со EN 60669-1
- прицврстување на проводниците со завртки 1.5-2.5mm²

PUSH BUTTON 1WAY 16A 250V~ 1M

- push button without replaceable button
- 16A 250V~, type SM11
- in accordance with EN 60669-1
- screw contacts 1.5-2.5mm²

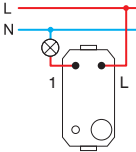

ПРЕКИНУВАЧ ЕДНОПОЛЕН 20A 250V~ 1M



SM12

- прекинувач без типка
- 20A 250V~, тип SM12
- во согласност со EN 60669-1
- прицврстување на проводниците со завртки 1.5-2.5mm²

SWITCH 1WAY 20A 250V~ 1M

- switch without replaceable button
- 20A 250V~, type SM12
- in accordance with EN 60669-1
- screw contacts 1.5-2.5mm²

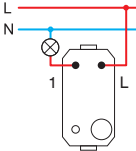

ПРЕКИНУВАЧ ДВОПОЛЕН 16AX 250V~ 1M



SM20

- прекинувач без типка
- 16AX 250V~, тип SM20
- во согласност со EN 60669-1
- прицврстување на проводниците со завртки 1.5-2.5mm²
- само во комбинација со типката TM15

SWITCH 2POLE 16AX 250V~ 1M

- switch without replaceable button
- 16AX 250V~, type SM20
- in accordance with EN 60669-1
- screw contacts 1.5-2.5mm²
- only in combination with button TM15

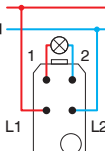

S W I T C H E S S M



SM40

ПРЕКИНУВАЧ ЗА РОЛЕТНИ 1-0-2 16AX 250V~ 1M

- прекинувач без тастер
 - 16AX 250V~, тип SM40
 - во согласност со EN 60669-1
 - прицврстување на проводниците со завртки 1.5-2.5mm²
- SWITCH SHUTTERS 1-0-2 16AX 250V~ 1M*
- switch without replaceable button
 - 16AX 250V~, type SM40
 - in accordance with EN 60669-1
 - screw contacts 1.5-2.5mm²

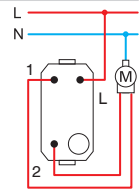
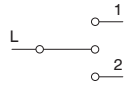

SM41

ТАСТЕР ЗА РОЛЕТНИ 1-0-2 16A 250V~ 1M

- тастер без типка
 - 16A 250V~, тип SM41
 - во согласност со EN 60669-1
 - прицврстување на проводниците со завртки 1.5-2.5mm²
- PUSH BUTTON SHUTTERS 1-0-2 16A 250V~ 1M*
- push button without replaceable button
 - 16A 250V~, type SM41
 - in accordance with EN 60669-1
 - screw contacts 1.5-2.5mm²

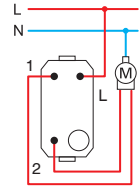
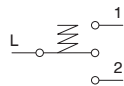

SM60

ПРЕКИНУВАЧ НАИЗМЕНИЧЕН 16AX 250V~ 1M

- прекинувач без типка
 - 16AX 250V~, тип SM60
 - во согласност со EN 60669-1
 - прицврстување на проводниците со завртки 1.5-2.5mm²
- SWITCH 2WAY 16AX 250V~ 1M*
- switch without replaceable button
 - 16AX 250V~, type SM60
 - in accordance with EN 60669-1
 - screw contacts 1.5-2.5mm²

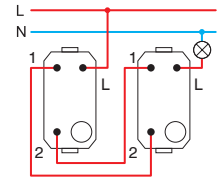
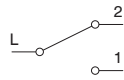

SM61

ТАСТЕР НАИЗМЕНИЧЕН 16A 250V~ 1M

- тастер без типка
 - 16A 250V~, тип SM61
 - во согласност со EN 60669-1
 - прицврстување на проводниците со завртки 1.5-2.5mm²
- PUSH BUTTON 2WAY 16A 250V~ 1M*
- push button without replaceable button
 - 16A 250V~, type SM61
 - in accordance with EN 60669-1
 - screw contacts 1.5-2.5mm²

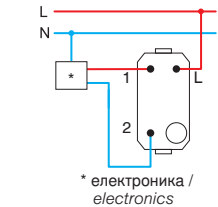
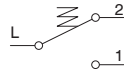

SM70

ПРЕКИНУВАЧ ВКРСЕН 16AX 250V~ 1M

- прекинувач без типка
 - 16AX 250V~, тип SM70
 - во согласност со EN 60669-1
 - прицврстување на проводниците со завртки 1.5-2.5mm²
- SWITCH INTERMEDIATE 16AX 250V~ 1M*
- switch without replaceable button
 - 16AX 250V~, type SM70
 - in accordance with EN 60669-1
 - screw contacts 1.5-2.5mm²

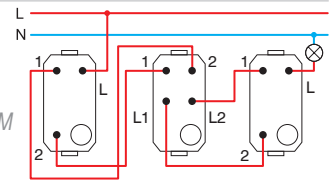
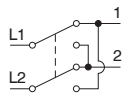

1M = 22,5 x 45
2M = 45 x 45

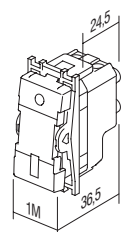
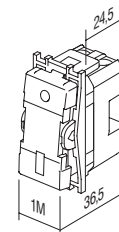

ПРЕКИНУВАЧИ SM



□ PW бела-сјај
polar white



■ SB црна-мат
soft touch black



■ AT антрацит
anthracite



□ ES сребрена-мат
elox silver



□ IW крем-сјај
ivory white

□ MW бела мат
matte white

ПРЕКИНУВАЧ ЕДНОПОЛЕН 16AX 250V~ 1M



- SM10PW
- SM10MW
- SM10SB
- SM10AT
- SM10ES
- SM10IW

- 16AX 250V~, тип SM10
- во согласност со EN 60669-1
- прицврстување на проводниците со завртки 1.5-2.5mm²
- заменлива тилпка

SWITCH 1WAY 16AX 250V~ 1M

- 16AX 250V~, type SM10
- in accordance with EN 60669-1
- screw contacts 1.5-2.5 mm²
- replaceable button



ПРЕКИНУВАЧ ЕДНОПОЛЕН 16AX 250V~ 1M __ IN



- SM10PWIN
- SM10MWIN
- SM10SBIN
- SM10ATIN
- SM10ESIN
- SM10IWIN

- IN индикација
- 16AX 250V~, тип SM10
- во согласност со EN 60669-1
- прицврстување на проводниците со завртки 1.5-2.5mm²
- сијаличката не е приложена
- заменлива тилпка

SWITCH 1WAY 16AX 250V~ 1M __ IN

- IN indicator
- 16AX 250V~, type SM10
- in accordance with EN 60669-1
- screw contacts 1.5-2.5 mm²
- lamp is not included
- replaceable button



ТАСТЕР ЕДНОПОЛЕН 16A 250V~ 1M

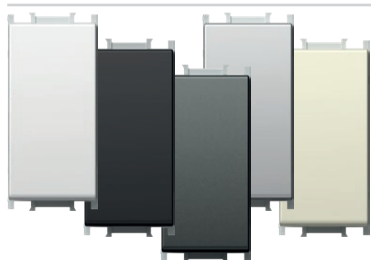

- SM11PW
- SM11MW
- SM11SB
- SM11AT
- SM11ES
- SM11IW

- 16A 250V~, тип SM11
- во согласност со EN 60669-1
- прицврстување на проводниците со завртки 1.5-2.5mm²
- заменлива тилпка

PUSH BUTTON 1WAY 16A 250V~ 1M

- 16A 250V~, type SM11
- in accordance with EN 60669-1
- screw contacts 1.5-2.5 mm²
- replaceable button



ТАСТЕР ЕДНОПОЛЕН 16A 250V~ 1M __ IN 01



- SM11PWIN01
- SM11MWIN01
- SM11SBIN01
- SM11ATIN01
- SM11ESIN01
- SM11IWIN01

- IN 01 тастер за своно со индикација
- 16A 250V~, тип SM11
- во согласност со EN 60669-1
- прицврстување на проводниците со завртки 1.5-2.5mm²
- сијаличката не е приложена
- заменлива тилпка

PUSH BUTTON 1WAY 16A 250V~ 1M __ IN 01

- IN 01 indicator bell
- 16A 250V~, type SM11
- in accordance with EN 60669-1
- screw contacts 1.5-2.5 mm²
- lamp is not included
- replaceable button



ТАСТЕР ЕДНОПОЛЕН 16A 250V~ 1M __ IN 02



- SM11PWIN02 - IN 02 тастер за светло со индикација
- SM11MWIN02 - 16A 250V~, тип SM11
- SM11SBIN02 - во согласност со EN 60669-1
- SM11ATIN02 - прицврстување на проводниците со завртки 1.5-2.5mm²
- SM11ESIN02 - сијаличката не е приложена
- SM11IWIN02 - заменлива тилка

PUSH BUTTON 1WAY 16A 250V~ 1M __ IN 02

- IN 02 indicator light
- 16A 250V~, type SM11
- in accordance with EN 60669-1
- screw contacts 1.5-2.5 mm²
- lamp is not included
- replaceable button



ПРЕКИНУВАЧ ДВОПОЛЕН 16AX 250V~ 1M __ NT 03



- SM20PWNT03 - NT 03 неутрална 0-1
- SM20MWNT03 - 16AX 250V~, тип SM20
- SM20SBNT03 - во согласност со EN 60669-1
- SM20ATNT03 - прицврстување на проводниците со завртки 1.5-2.5mm²
- SM20ESNT03 - заменлива тилка
- SM20IWNNT03

SWITCH 2POLE 16AX 250V~ 1M __ NT 03

- NT 03 neutral 0-1
- 16AX 250V~, type SM20
- in accordance with EN 60669-1
- screw contacts 1.5-2.5 mm²
- replaceable button



ПРЕКИНУВАЧ ДВОПОЛЕН 16AX 250V~ 1M __ IN



- SM20PWIN - IN индикација
- SM20MWIN - 16AX 250V~, тип SM20
- SM20SBIN - во согласност со EN 60669-1
- SM20ATIN - прицврстување на проводниците со завртки 1.5-2.5mm²
- SM20ESIN - сијаличката не е приложена
- SM20IWIN - заменлива тилка

SWITCH 2POLE 16AX 250V~ 1M __ IN

- IN indicator
- 16AX 250V~, type SM20
- in accordance with EN 60669-1
- screw contacts 1.5-2.5 mm²
- lamp is not included
- replaceable button



ПРЕКИНУВАЧ ЗА РОЛЕТНИ 1-0-2 16AX 250V~ 1M __ NT 10

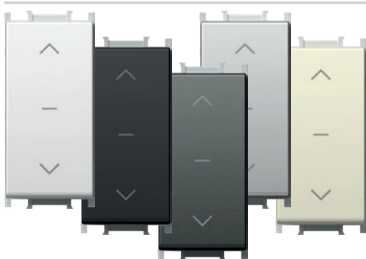

- SM40PWNT10 - NT 10 неутрална 1-0-2
- SM40MWNT10 - 16AX 250V~, тип SM40
- SM40SBNT10 - во согласност со EN 60669-1
- SM40ATNT10 - прицврстување на проводниците со завртки 1.5-2.5mm²
- SM40ESNT10 - заменлива тилка
- SM40IWNNT10

SWITCH SHUTTERS 1-0-2 16AX 250V~ 1M __ NT 10

- NT 10 neutral 1-0-2
- 16AX 250V~, type SM40
- in accordance with EN 60669-1
- screw contacts 1.5-2.5mm²
- replaceable button



ТАСТЕР ЗА РОЛЕТНИ 1-0-2 16A 250V~ 1M __ NT 10

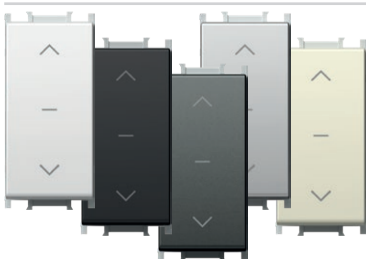

- SM41PWNT10 - NT 10 неутрална 1-0-2
- SM41MWNT10 - 16A 250V~, тип SM41
- SM41SBNT10 - во согласност со EN 60669-1
- SM41ATNT10 - прицврстување на проводниците со завртки 1.5-2.5mm²
- SM41ESNT10 - заменлива тилка
- SM41IWNNT10

PUSH BUTTON SHUTTERS 1-0-2 16A 250V~ 1M __ NT 10

- NT 10 neutral 1-0-2
- 16A 250V~, type SM41
- in accordance with EN 60669-1
- screw contacts 1.5-2.5mm²
- replaceable button



ПРЕКИНУВАЧ НАИЗМЕНИЧЕН 16AX 250V~ 1M

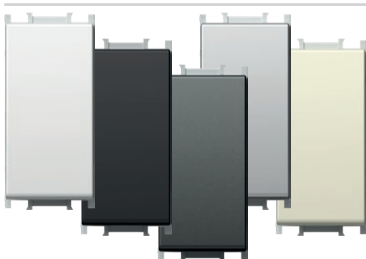

- SM60PW - 16AX 250V~, тип SM60
- SM60MW - во согласност со EN 60669-1
- SM60SB - прицврстување на проводниците со завртки 1.5-2.5mm²
- SM60AT - заменлива тилка
- SM60ES
- SM60IW

SWITCH 2WAY 16AX 250V~ 1M

- 16AX 250V~, type SM60
- in accordance with EN 60669-1
- screw contacts 1.5-2.5 mm²
- replaceable button



ТАСТЕР НАИЗМЕНИЧЕН 16A 250V~ 1M

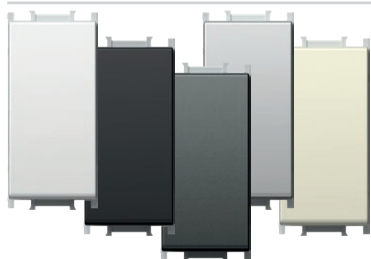

- SM61PW
- SM61MW
- SM61SB
- SM61AT
- SM61ES
- SM61IW

- 16A 250V~, тип SM61
 - во согласност со EN 60669-1
 - прицврстување на проводниците со завртки 1.5-2.5mm²
 - заменива типка

PUSH BUTTON 2WAY 16A 250V~ 1M

- 16A 250V~, type SM61
 - in accordance with EN 60669-1
 - screw contacts 1.5-2.5 mm²
 - replaceable button



ТАСТЕР НАИЗМЕНИЧЕН СО ВРВКА 16A 250V~ 1M __ CD



- SM62PWCD
- SM62MWCD
- SM62SBCD
- SM62ATCD
- SM62ESCD
- SM62IWCD

- CD индикација+врвка
 - должина на врвката 1.5m
 - 16A 250V~, тип SM62
 - во согласност со EN 60669-1
 - прицврстување на проводниците со завртки 1.5-2.5mm²

PUSH BUTTON 2WAY WITH CORD 16A 250V~ 1M __ CD

- CD indicator+cord
 - cord lenght 1.5m
 - 16A 250V~, type SM62
 - in accordance with EN 60669-1
 - screw contacts 1.5-2.5 mm²



ПРЕКИНУВАЧ ВКРСЕН 16AX 250V~ 1M



- SM70PW
- SM70MW
- SM70SB
- SM70AT
- SM70ES
- SM70IW

- 16AX 250V~, тип SM70
 - во согласност со EN 60669-1
 - прицврстување на проводниците со завртки 1.5-2.5mm²
 - заменива типка

SWITCH INTERMEDIATE 16AX 250V~ 1M

- 16AX 250V~, type SM70
 - in accordance with EN 60669-1
 - screw contacts 1.5-2.5 mm²
 - replaceable button



1M = 22,5 x 45
 2M = 45 x 45

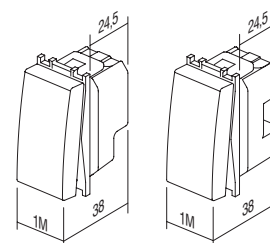

B U T T O N S T M

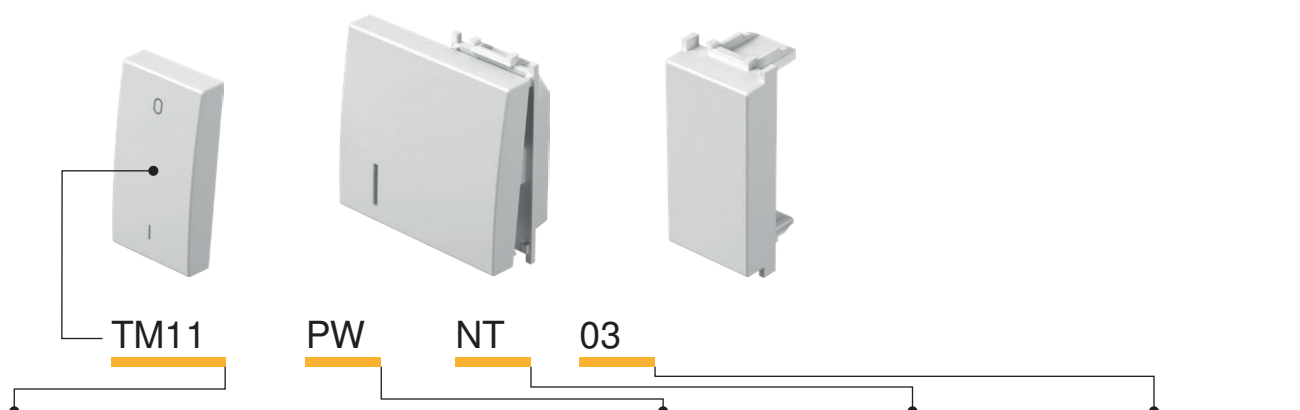

тип type	назив description	големина size	боја colour	опис на опција 1 optional data 1	опис на опција 2 optional data 2
TM11	ТИПКА BUTTON	1M	<input type="checkbox"/> PW бела-сјај polar white	NT неутрална neutral	01
TM12	ТИПКА BUTTON	2M	<input type="checkbox"/> MW бела мат matte white	IN индикација indicator	02
TM21	ПОЛНИЛО BLANK	1M	<input checked="" type="checkbox"/> SB црна-мат soft touch black		03
:	:	:	<input checked="" type="checkbox"/> AT антрацит anthracite		
:	:	:	<input type="checkbox"/> ES сребрена-мат elox silver		
:	:	:	<input type="checkbox"/> IW крем-сјај ivory white		

ТИПКА 1M



- TM11PW
- TM11MW
- TM11SB
- TM11AT
- TM11ES
- TM11IW

- заменлива тилка со големина 1M
- во согласност со EN 60669-1

BUTTON 1M

- replaceable button 1M
- in accordance with EN 60669-1



ТИПКА 1M СО ИНДИКАЦИЈА



- TM11PWIN
- TM11MWIN
- TM11SBIN
- TM11ATIN
- TM11ESIN
- TM11IWIN

- заменлива тилка со големина 1M
- во согласност со EN 60669-1

BUTTON 1M INDICATOR

- replaceable button 1M
- in accordance with EN 60669-1



ТИПКА 2M

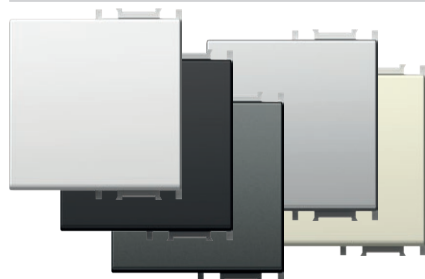

- TM12PW
- TM12MW
- TM12SB
- TM12AT
- TM12ES
- TM12IW

- заменлива тилка со големина 2M со подложка за типки
- се користи за надградување на прекинувачи или
тастери со големина 1M во големина 2M
- во согласност со EN 60669-1

BUTTON 2M

- replaceable button 2M with button carrier
- to upgrade switch or push button
from size 1M to size 2M
- in accordance with EN 60669-1



ТИПКА 2M СО ИНДИКАЦИЈА

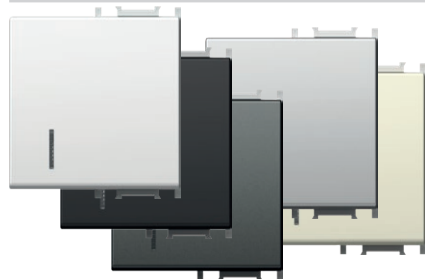

- TM12PWIN
- TM12MWIN
- TM12SBIN
- TM12ATIN
- TM12ESIN
- TM12IWIN

- заменлива тилка со големина 2M со подложка за типки
- се користи за надградување на прекинувачи или
тастери со големина 1M во големина 2M
- во согласност со EN 60669-1

BUTTON 2M INDICATOR

- replaceable button 2M with button carrier
- to upgrade switch or push button
from size 1M to size 2M
- in accordance with EN 60669-1



ТИПКА 2М СО ПЛОЧКА ЗА НАТПИС

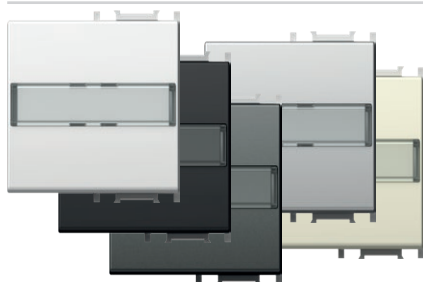

- TM13PWIL
- TM13MWIL
- TM13SBIL
- TM13ATIL
- TM13ESIL
- TM13IWIL

- заменлива типка со големина 2М со подложка за типки
 - се користи за надградување на прекинувачи или тастери со големини 1М во големина 2М
 - во согласност со EN 60669-1

BUTTON 2M WITH INSCRIPTION PLATE
 - replaceable button 2M with button carrier
 - to upgrade switch or push button from size 1M to size 2M
 - in accordance with EN 60669-1



ТИПКА 1М ДВОПОЛНА

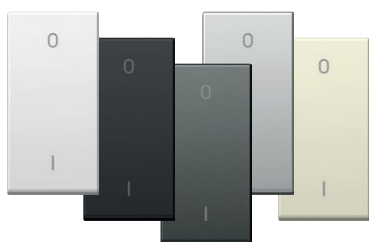

- TM15PW
- TM15MW
- TM15SB
- TM15AT
- TM15ES
- TM15IW

- заменлива типка со големина 1М
 - само во комбинација со механизмот SM20
 - во согласност со EN 60669-1

BUTTON 1M 2POLE
 - replaceable button 1M
 - only in combination with mechanism SM20
 - in accordance with EN 60669-1



ПОЛНИЛО 1М

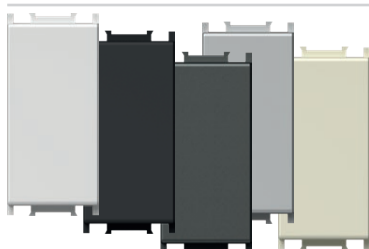

- TM21PW
- TM21MW
- TM21SB
- TM21AT
- TM21ES
- TM21IW

- за пополнување на празните места
 - во согласност со EN 60669-1

BLANK 1M
 - blank modul to fill up empty spaces
 - in accordance with EN 60669-1



ПОЛНИЛО 2М

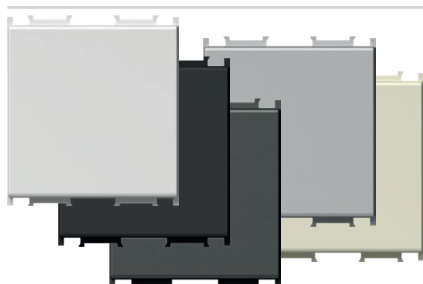

- TM22PW
- TM22MW
- TM22SB
- TM22AT
- TM22ES
- TM22IW

- за пополнување на празните места
 - во согласност со EN 60669-1

BLANK 2M
 - blank modul to fill up empty spaces
 - in accordance with EN 60669-1



ВОВЕДНИК 1М

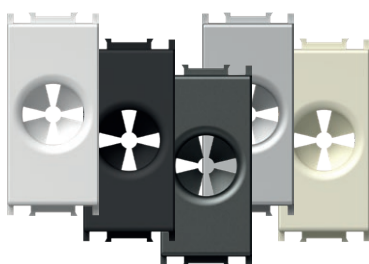

- TM31PW
- TM31MW
- TM31SB
- TM31AT
- TM31ES
- TM31IW

- воведувач за кабел
 - во согласност со EN-60669-1

CABLE OUTLET 1M
 - outlet for cable
 - in accordance with EN-60669-1



1М = 22,5 x 45
 2М = 45 x 45

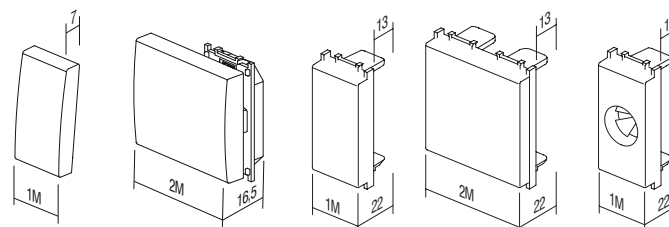

TM11
 TM15

TM12
 TM13

TM21

TM22

TM31

BUTTONS T M

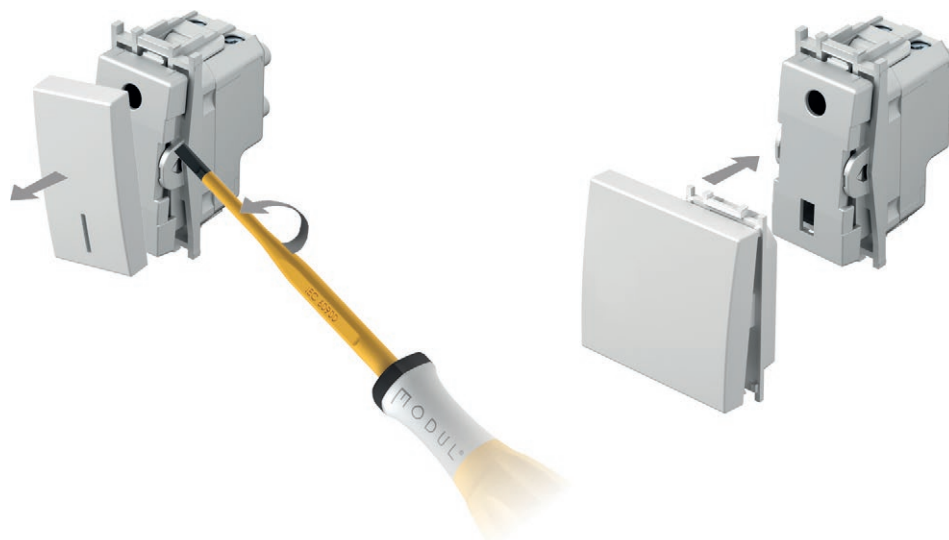

ЛАСЕРСКИ НАТПИС НА ТИПКИТЕ

- ласерски натпис со посакувана графика на означени места
- стандардни симболи од залихите, останатите по нарачка

LASER PRINT ON BUTTONS

- laser print of any graphics on marked locations
- standard symbols from stock, other on request

1M

A
B
C

2M

A	D	G
B	E	H
C	F	I

ГРАФИКИ

SYMBOLS

01	02	03	04	05	06	07	08	09	10	11	12	13	14	20	21
													1	+	-
22	23	24	25	26	27	28	29	30	31	32	33	34	35	36	37
					alarm	alarm	OFF	ON	+				AC		
38	39	40	41	42	43	44	45	46	47	48					

СТАНДАРДНИ ГРАФИКИ

STANDARD SYMBOLS

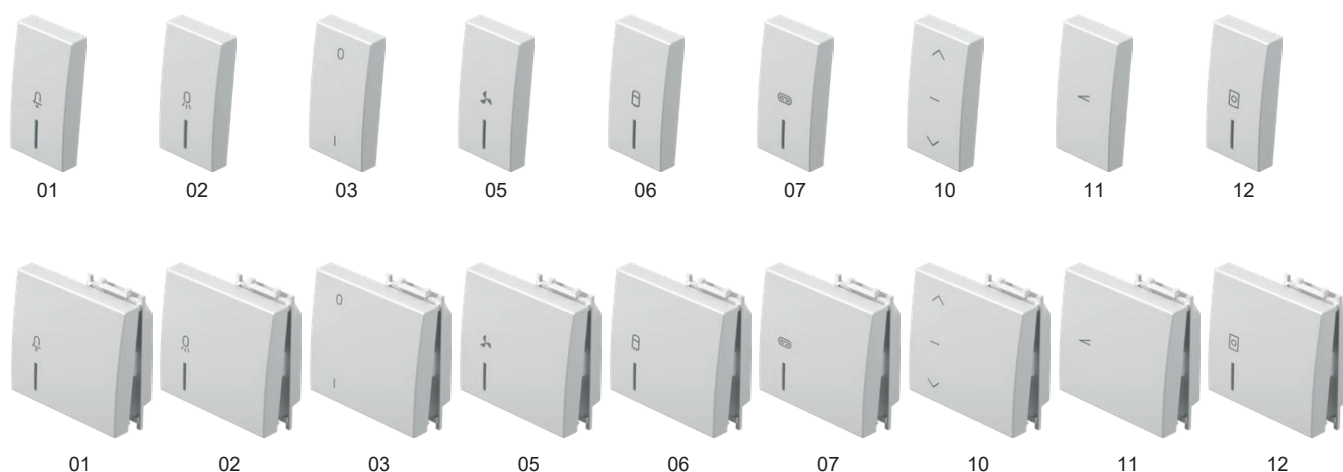

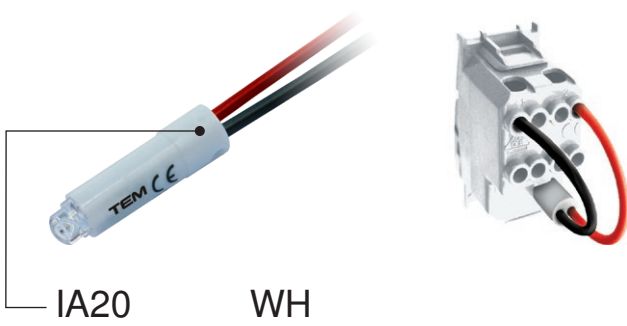

тип type	назив description	технички податоци technical data	боја colour
IA10	СИЈАЛИЧКА NEON LAMP	230V~ 0,34W	□ WH бела white
IA20	LED СИГНАЛИЗАЦИЈА LED SIGNALLING UNIT	230V~ AC/DC 0,40W	■ BL сина blue
IA21	LED СИГНАЛИЗАЦИЈА LED SIGNALLING UNIT	24V AC/DC 0,20W	■ RD црвена red
·	·	·	■ GR зелена green
·	·	·	■ OR портокалова orange

СИЈАЛИЧКА 230V~ 0,34W

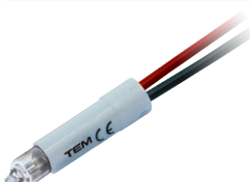

■ IA10OR

- за индикација, сигнализација или постојана сигнализација
- во комбинација со типка со индикатор

NEON LAMP 230V~ 0,34W

- for indication, signalling or permanent signalling
- in combination with a button featuring an indicator

LED СИГНАЛИЗАЦИЈА 230V AC/DC 0,40W

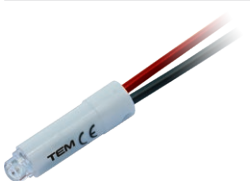

- IA20WH
- IA20GR
- IA20RD
- IA20BL

- за индикација, сигнализација или постојана сигнализација
- во комбинација со типка со индикатор

LED SIGNALLING UNIT 230V AC/DC 0,40W

- for indication, signalling or permanent signalling
- in combination with a button featuring an indicator

LED СИГНАЛИЗАЦИЈА 24V AC/DC 0,20W

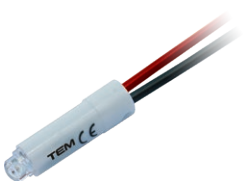

- IA21WH
- IA21RD

- за индикација, сигнализација или постојана сигнализација
- во комбинација со типка со индикатор

LED SIGNALLING UNIT LAMP 24V AC/DC 0,20W

- for indication, signalling or permanent signalling
- in combination with a button featuring an indicator

LED СИГНАЛИЗАЦИЈА 12V AC/DC 0,10W

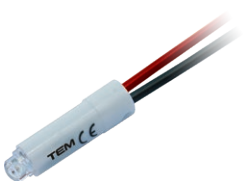

- IA22WH
- IA22RD

- за индикација, сигнализација или постојана сигнализација
- во комбинација со типка со индикатор

LED SIGNALLING UNIT 12V AC/DC 0,10W

- for indication, signalling or permanent signalling
- in combination with a button featuring an indicator

RC МРЕЖА 250V~



IA50

- RC мрежа за спречување на влијанието од LED светилките
- можно е наизменично поврзување на повеќе RC мрежи со светилките
- 0,1 µF, 100 Ω, 250V~

RC CIRCUIT 250V~

- RC circuit to eliminate disturbances in the operation of LED lamps
- parallel connections of more RC circuits with lamps are possible
- 0,1 µF, 100 Ω, 250V~

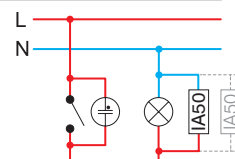

Индикација /
Indication

* Сигнализација /
Signalization

Постојана сигнализација /
Permanent signalling

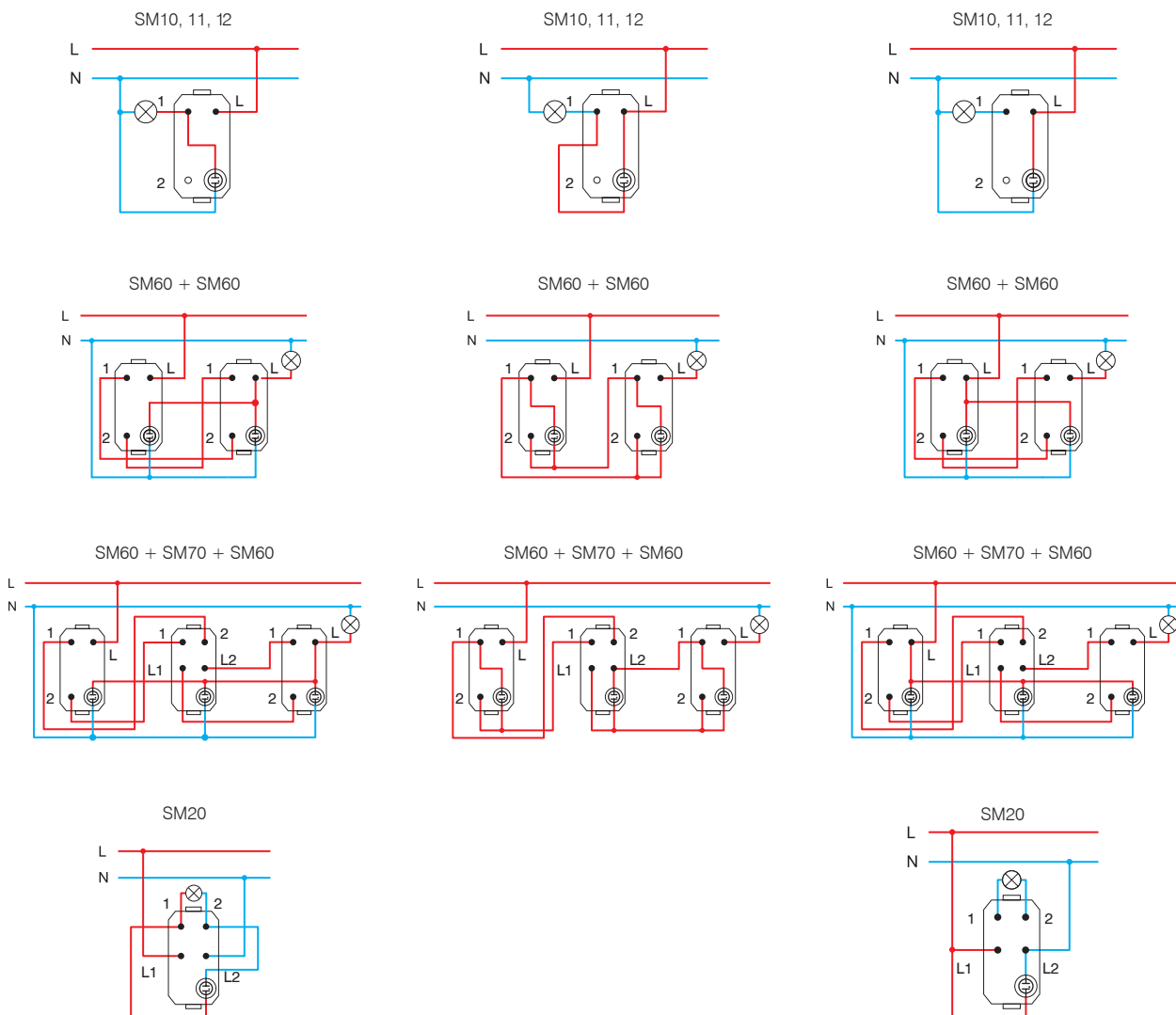

* врските за поврзување не се погодни за светилки за заштеда на енергија (CFL, LED) /
the connections are not suitable for energy-saving bulbs (CFL, LED)

1M = 22,5 x 45
2M = 45 x 45

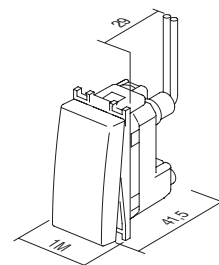

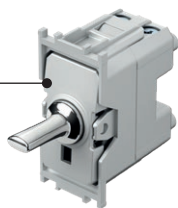

SP10



PC



тип type	назив description	технички податоци technical data	големина size	боја на иглички pin colour
SP10	ЕДНОПОЛЕН ПРЕКИНУВАЧ SWITCH 1WAY	16AX 250V~	1M	■ PC хром chrome
SP11	ЕДНОПОЛНО КОПЧЕ-ПРЕКИНУВАЧ PUSH BUTTON 1WAY	16A 250V~	1M	■ PA антрацит anthracite
SP12	ЕДНОПОЛЕН ПРЕКИНУВАЧ SWITCH 1WAY	20A 250V~	1M	■ PB црна black
...	■ PG златна gold

ЕДНОПОЛЕН ПРЕКИНУВАЧ 16AX250V~ 1M



- SP10PC
- SP10PA
- SP10PB
- SP10PG

- прекинувач
- 16AX 250V~, тип SP10
- во согласност со EN 60669-1
- завртка за прицврстување спроводници 1,5-2,5 mm²
SWITCH 1WAY 16AX 250V~ 1M
- switch
- 16AX 250V~, type SP10
- in accordance with EN 60669-1
- screw contacts 1.5-2.5mm²

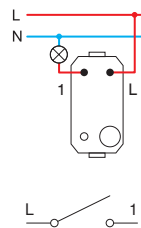

ЕДНОПОЛНО КОПЧЕ-ПРЕКИНУВАЧ 16A250V~ 1M



- SP11PC
- SP11PA
- SP11PB
- SP11PG

- прекинувач со копче
- 16A 250V~, тип SP11
- во согласност со EN 60669-1
- завртка за прицврстување спроводници 1,5-2,5 mm²
PUSH BUTTON 1WAY 16A 250V~ 1M
- push button
- 16A 250V~, type SP11
- in accordance with EN 60669-1
- screw contacts 1.5-2.5mm²

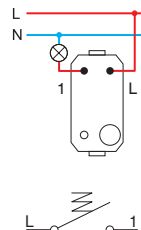

ЕДНОПОЛЕН ПРЕКИНУВАЧ 20AX250V~ 1M



- SP12PC
- SP12PA
- SP12PB
- SP12PG

- прекинувач
- 20A 250V~, тип SP12
- во согласност со EN 60669-1
- завртка за прицврстување спроводници 1,5-2,5 mm²
SWITCH 1WAY 20A 250V~ 1M
- switch
- 20A 250V~, type SP12
- in accordance with EN 60669-1
- screw contacts 1.5-2.5mm²

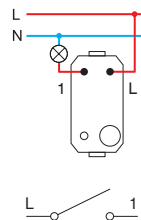

ДВОПОЛЕН ПРЕКИНУВАЧ 16AX250V~ 1M



- SP20PC
- SP20PA
- SP20PB
- SP20PG

- прекинувач
- 16AX 250V~, тип SP20
- во согласност со EN 60669-1
- завртка за прицврстување спроводници 1,5-2,5 mm²
SWITCH 2POLE 16AX 250V~ 1M
- switch
- 16AX 250V~, type SP20
- in accordance with EN 60669-1
- screw contacts 1.5-2.5mm²

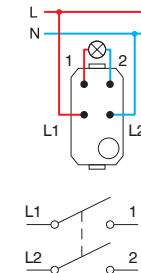



- SP40PC
- SP40PA
- SP40PB
- SP40PG

ПРЕКИНУВАЧ ЗА РОЛЕТНИ 1-0-2 16AX250V~ 1M

- прекинувач
- 16AX 250V~, тип SP40
- во согласност со EN 60669-1
- завртка за прицврстување спроводници 1,5-2,5 mm²

SWITCH SHUTTERS 1-0-2 16AX 250V~ 1M

- switch
- 16AX 250V~, type SP40
- in accordance with EN 60669-1
- screw contacts 1.5-2.5mm²

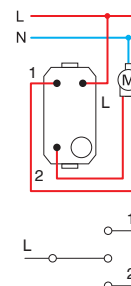

- SP41PC
- SP41PA
- SP41PB
- SP41PG

КОПЧЕ-ПРЕКИНУВАЧ ЗА РОЛЕТНИ 1-0-2 16A250V~ 1M

- прекинувач со копче
- 16A 250V~, тип SP41
- во согласност со EN 60669-1
- завртка за прицврстување спроводници 1,5-2,5 mm²

PUSH BUTTON SHUTTERS 1-0-2 16A 250V~ 1M

- push button
- 16A 250V~, type SP41
- in accordance with EN 60669-1
- screw contacts 1.5-2.5mm²

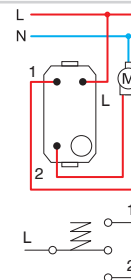

- SP60PC
- SP60PA
- SP60PB
- SP60PG

НАИЗМЕНИЧЕН ПРЕКИНУВАЧ 16AX 250V~ 1M

- прекинувач
- 16AX 250V~, тип SP60
- во согласност со EN 60669-1
- завртка за прицврстување спроводници 1,5-2,5 mm²

SWITCH 2WAY 16AX 250V~ 1M

- switch
- 16AX 250V~, type SP60
- in accordance with EN 60669-1
- screw contacts 1.5-2.5mm²

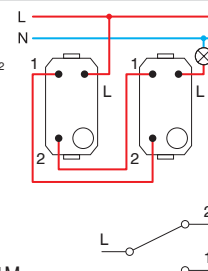

- SP61PC
- SP61PA
- SP61PB
- SP61PG

НАИЗМЕНИЧНО КОПЧЕ-ПРЕКИНУВАЧ 16A250V~ 1M

- прекинувач со копче
- 16A 250V~, тип SP61
- во согласност со EN 60669-1
- завртка за прицврстување спроводници 1,5-2,5 mm²

PUSH BUTTON 2WAY 16A 250V~ 1M

- push button
- 16A 250V~, type SP61
- in accordance with EN 60669-1
- screw contacts 1.5-2.5mm²

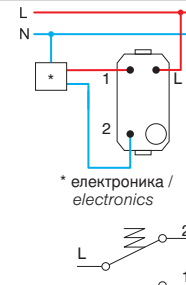

- SP70PC
- SP70PA
- SP70PB
- SP70PG

ВКРСТЕН ПРЕКИНУВАЧ 16AX250V~ 1M

- прекинувач
- 16AX 250V~, тип SP70
- во согласност со EN 60669-1
- завртка за прицврстување спроводници 1,5-2,5 mm²

SWITCH INTERMEDIATE 16AX 250V~ 1M

- switch
- 16AX 250V~, type SP70
- in accordance with EN 60669-1
- screw contacts 1.5-2.5mm²

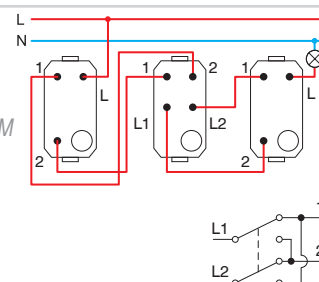

1M= 22,5 x 45

- SP10
- SP11
- SP12
- SP40
- SP41
- SP60
- SP61

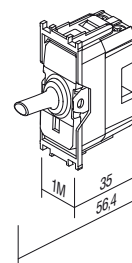

- SP20
- SP70

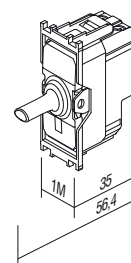

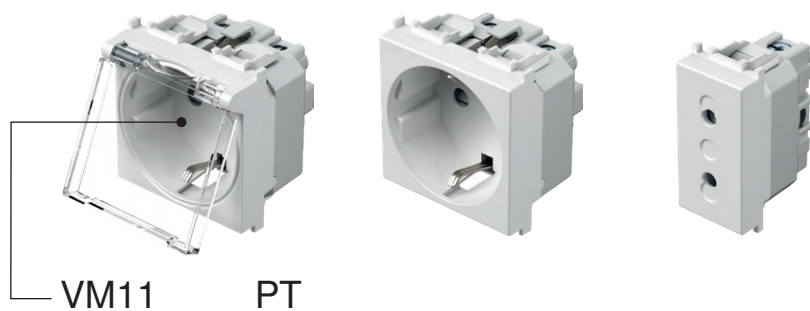

VM11

PT

тип type	назив description	технички податоци technical data	големина size	боја colour																					
VM10	ПРИКЛУЧНИЦА ШУКО+KS SOCKET SCHUKO+KS	2P+E 16A 250V~	2M	<table border="0"> <tr> <td><input type="checkbox"/> PW бела-сјај polar white</td> <td><input checked="" type="checkbox"/> PT бела+просирна white+transparent</td> <td><input type="checkbox"/> PP бела+бела white+white</td> </tr> </table>	<input type="checkbox"/> PW бела-сјај polar white	<input checked="" type="checkbox"/> PT бела+просирна white+transparent	<input type="checkbox"/> PP бела+бела white+white																		
<input type="checkbox"/> PW бела-сјај polar white	<input checked="" type="checkbox"/> PT бела+просирна white+transparent	<input type="checkbox"/> PP бела+бела white+white																							
VM11	ПРИКЛУЧНИЦА ШУКО+KS+КАПАК SOCKET SCHUKO+KS+COVER	2P+E 16A 250V~	2M	<table border="0"> <tr> <td><input type="checkbox"/> MW бела мат matte white</td> <td><input checked="" type="checkbox"/> MT бела+просирна white+transparent</td> <td><input type="checkbox"/> MM бела+бела white+white</td> </tr> </table>	<input type="checkbox"/> MW бела мат matte white	<input checked="" type="checkbox"/> MT бела+просирна white+transparent	<input type="checkbox"/> MM бела+бела white+white																		
<input type="checkbox"/> MW бела мат matte white	<input checked="" type="checkbox"/> MT бела+просирна white+transparent	<input type="checkbox"/> MM бела+бела white+white																							
VM20	ПРИКЛУЧНИЦА EURO+KS SOCKET EURO+KS	2P 10A 250V~	1M	<table border="0"> <tr> <td><input checked="" type="checkbox"/> SB црна-мат soft touch black</td> <td><input checked="" type="checkbox"/> BT црна+просирна black+transparent</td> <td><input checked="" type="checkbox"/> BB црна+црна black+black</td> </tr> <tr> <td><input checked="" type="checkbox"/> AT антрацит anthracite</td> <td><input checked="" type="checkbox"/> AT антрацит+просирна anthracite+transparent</td> <td><input checked="" type="checkbox"/> AA антрацит+антрацит anthracite+anthracite</td> </tr> <tr> <td><input checked="" type="checkbox"/> ES сребрена elox silver</td> <td><input checked="" type="checkbox"/> ST сребрена+прос. silver+transparent</td> <td><input checked="" type="checkbox"/> SS сребрена+сребрена silver+silver</td> </tr> <tr> <td><input checked="" type="checkbox"/> IW крем-сјај ivory white</td> <td><input checked="" type="checkbox"/> IT крем+просирна ivory+transparent</td> <td><input checked="" type="checkbox"/> II крем+крем ivory+ivory</td> </tr> <tr> <td><input checked="" type="checkbox"/> RD црвена red</td> <td><input checked="" type="checkbox"/> RT црвена+просирна red+transparent</td> <td><input checked="" type="checkbox"/> RR црвена+црвена red+red</td> </tr> <tr> <td><input checked="" type="checkbox"/> GR зелена green</td> <td><input checked="" type="checkbox"/> GT зелена+просирна green+transparent</td> <td><input checked="" type="checkbox"/> GG зелена+зелена green+green</td> </tr> <tr> <td><input checked="" type="checkbox"/> OR портокалова orange</td> <td><input checked="" type="checkbox"/> OT портокалова+прос. orange+transparent</td> <td><input checked="" type="checkbox"/> OO портокалова+портокалова orange+orange</td> </tr> </table>	<input checked="" type="checkbox"/> SB црна-мат soft touch black	<input checked="" type="checkbox"/> BT црна+просирна black+transparent	<input checked="" type="checkbox"/> BB црна+црна black+black	<input checked="" type="checkbox"/> AT антрацит anthracite	<input checked="" type="checkbox"/> AT антрацит+просирна anthracite+transparent	<input checked="" type="checkbox"/> AA антрацит+антрацит anthracite+anthracite	<input checked="" type="checkbox"/> ES сребрена elox silver	<input checked="" type="checkbox"/> ST сребрена+прос. silver+transparent	<input checked="" type="checkbox"/> SS сребрена+сребрена silver+silver	<input checked="" type="checkbox"/> IW крем-сјај ivory white	<input checked="" type="checkbox"/> IT крем+просирна ivory+transparent	<input checked="" type="checkbox"/> II крем+крем ivory+ivory	<input checked="" type="checkbox"/> RD црвена red	<input checked="" type="checkbox"/> RT црвена+просирна red+transparent	<input checked="" type="checkbox"/> RR црвена+црвена red+red	<input checked="" type="checkbox"/> GR зелена green	<input checked="" type="checkbox"/> GT зелена+просирна green+transparent	<input checked="" type="checkbox"/> GG зелена+зелена green+green	<input checked="" type="checkbox"/> OR портокалова orange	<input checked="" type="checkbox"/> OT портокалова+прос. orange+transparent	<input checked="" type="checkbox"/> OO портокалова+портокалова orange+orange
<input checked="" type="checkbox"/> SB црна-мат soft touch black	<input checked="" type="checkbox"/> BT црна+просирна black+transparent	<input checked="" type="checkbox"/> BB црна+црна black+black																							
<input checked="" type="checkbox"/> AT антрацит anthracite	<input checked="" type="checkbox"/> AT антрацит+просирна anthracite+transparent	<input checked="" type="checkbox"/> AA антрацит+антрацит anthracite+anthracite																							
<input checked="" type="checkbox"/> ES сребрена elox silver	<input checked="" type="checkbox"/> ST сребрена+прос. silver+transparent	<input checked="" type="checkbox"/> SS сребрена+сребрена silver+silver																							
<input checked="" type="checkbox"/> IW крем-сјај ivory white	<input checked="" type="checkbox"/> IT крем+просирна ivory+transparent	<input checked="" type="checkbox"/> II крем+крем ivory+ivory																							
<input checked="" type="checkbox"/> RD црвена red	<input checked="" type="checkbox"/> RT црвена+просирна red+transparent	<input checked="" type="checkbox"/> RR црвена+црвена red+red																							
<input checked="" type="checkbox"/> GR зелена green	<input checked="" type="checkbox"/> GT зелена+просирна green+transparent	<input checked="" type="checkbox"/> GG зелена+зелена green+green																							
<input checked="" type="checkbox"/> OR портокалова orange	<input checked="" type="checkbox"/> OT портокалова+прос. orange+transparent	<input checked="" type="checkbox"/> OO портокалова+портокалова orange+orange																							



ПРИКЛУЧНИЦА ШУКО+KS 2P+E 16A 250V~ 2M

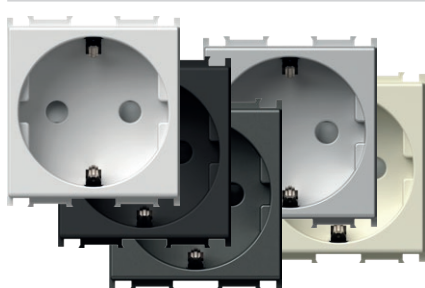

- VM10PW
- VM10MW
- VM10SB
- VM10AT
- VM10ES
- VM10IW

- 2P+E шуко
- 16A 250V~, тип VM10
- во согласност со IEC 60884-1, CEE7
- прицврстување на проводниците со завртки 1.5-2.5mm²
- вградена заштита од допир на контактите

SOCKET SCHUKO+KS 2P+E 16A 250V~ 2M

- 2P+E schuko
- 16A 250V~, type VM10
- in accordance with IEC 60884-1, CEE7
- screw contacts 1.5-2.5 mm²
- shuttered live contacts



ПРИКЛУЧНИЦА ШУКО+KS 2P+E 16A 250V~ 2M

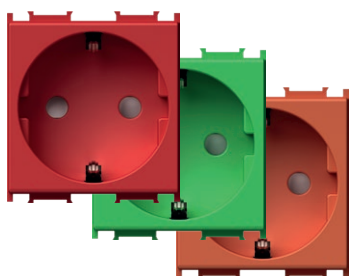

- VM10RD
- VM10GR
- VM10OR

- 2P+E шуко
- 16A 250V~, тип VM10
- во согласност со IEC 60884-1, CEE7
- прицврстување на проводниците со завртки 1.5-2.5mm²
- вградена заштита од допир на контактите

SOCKET SCHUKO+KS 2P+E 16A 250V~ 2M

- 2P+E schuko
- 16A 250V~, type VM10
- in accordance with IEC 60884-1, CEE7
- screw contacts 1.5-2.5 mm²
- shuttered live contacts



ПРИКЛУЧНИЦА ШУКО+KS+КАПАК 2P+E 16A 250V~ 2M

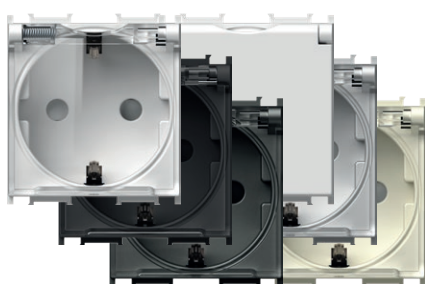

- VM11PT
- VM11MT
- VM11BT
- VM11AT
- VM11ST
- VM11IT
- VM11PP

- 2P+E шуко+капак
- 16A 250V~, тип VM11
- во согласност со IEC 60884-1, CEE7
- прицврстување на проводниците со завртки 1.5-2.5mm²
- вградена заштита од допир на контактите

SOCKET SCHUKO+KS+COVER

- 2P+E 16A 250V~ 2M
- 2P+E schuko+cover
- 16A 250V~, type VM11
- in accordance with IEC 60884-1, CEE7
- screw contacts 1.5-2.5 mm²
- shuttered live contacts



S O C K E T S V M

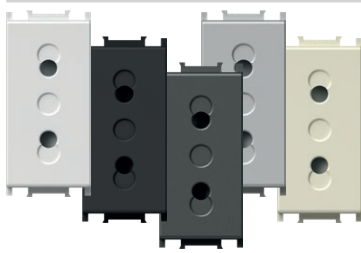

- VM20PW
- VM20MW
- VM20SB
- VM20AT
- VM20ES
- VM20IW

ПРИКЛУЧНИЦА EURO+KS 2P 10A 250V~ 1M

- 2P еуро
- 10A 250V~, тип VM20
- во согласност со IEC 60884-1, CEE7
- прицврстување на проводниците со завртки 1.5-2.5mm²
- вградена заштита од допир на контактите

SOCKET EURO+KS 2P 10A 250V~ 1M

- 2P Euro
- 10A 250V~, type VM20
- in accordance with IEC 60884-1, CEE7
- screw contacts 1.5-2.5 mm²
- shuttered live contacts

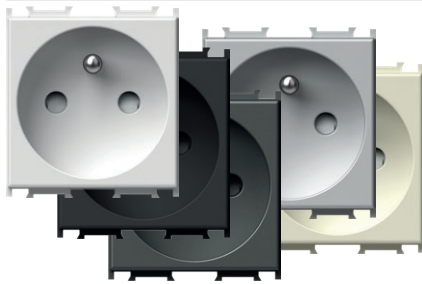

- VM40PW
- VM40MW
- VM40SB
- VM40AT
- VM40ES
- VM40IW

ПРИКЛУЧНИЦА ФРАНЦУСКА+KS 2P+E 16A 250V~ 2M

- 2P+E француска
- 16A 250V~, тип VM40
- во согласност со IEC 60884-1, NF C 61-314, CEE7
- прицврстување на проводниците со завртки 1.5-2.5mm²
- вградена заштита од допир на контактите

SOCKET FRENCH+KS 2P+E 16A 250V~ 2M

- 2P+E French
- 16A 250V~, type VM40
- in accordance with IEC 60884-1, NF C 61-314, CEE7
- screw contacts 1.5-2.5 mm²
- shuttered live contacts

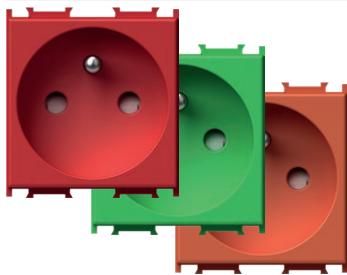

- VM40RD
- VM40GR
- VM40OR

ПРИКЛУЧНИЦА ФРАНЦУСКА+KS 2P+E 16A 250V~ 2M

- 2P+E француска
- 16A 250V~, тип VM40
- во согласност со IEC 60884-1, NF C 61-314, CEE7
- прицврстување на проводниците со завртки 1.5-2.5mm²
- вградена заштита од допир на контактите

SOCKET FRENCH+KS 2P+E 16A 250V~ 2M

- 2P+E French
- 16A 250V~, type VM40
- in accordance with IEC 60884-1, NF C 61-314, CEE7
- screw contacts 1.5-2.5 mm²
- shuttered live contacts



- VM41PT
- VM41MT
- VM41BT
- VM41AT
- VM41PP
- VM41ST
- VM41IT

ПРИКЛУЧНИЦА ФРАНЦУСКА+KS+КАПАК 2P+E 16A 250V~ 2M

- 2P+E француска+капак
- 16A 250V~, тип VM41
- во согласност со IEC 60884-1, NF C 61-314, CEE7
- прицврстување на проводниците со завртки 1.5-2.5mm²
- вградена заштита од допир на контактите

SOCKET FRENCH+KS+COVER

- 2P+E 16A 250V~ 2M
- 2P+E French+cover
- 16A 250V~, type VM41
- in accordance with IEC 60884-1, NF C 61-314, CEE7
- screw contacts 1.5-2.5 mm²
- shuttered live contacts

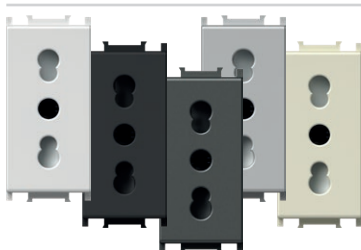

- VM30PW
- VM30MW
- VM30SB
- VM30AT
- VM30ES
- VM30IW

ПРИКЛУЧНИЦА ИТАЛИЈАНСКА P17/11+KS 2P+E 16A 250V~ 1M

- 2P+E италијанска P17/11
- 16A 250V~, тип VM30
- во согласност со IEC 60884-1, CEI 23-50
- прицврстување на проводниците со завртки 1.5-2.5mm²
- вградена заштита од допир на контактите

SOCKET ITALIAN P17/11+KS 2P+E 16A 250V~ 1M

- 2P+E Italian P17/11
- 16A 250V~, type VM30
- in accordance with IEC 60884-1, CEI 23-50
- screw contacts 1.5-2.5 mm²
- shuttered live contacts

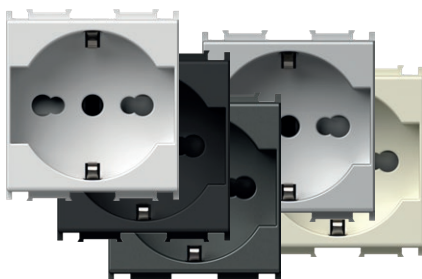

- VM31PW
- VM31MW
- VM31SB
- VM31AT
- VM31ES
- VM31IW

ПРИКЛУЧНИЦА ШУКО/ИТА P17/11+KS 2P+E 16A 250V~ 2M

- 2P+E шуко/италијанска P17/11
- 16A 250V~, тип VM31
- во согласност со IEC 60884-1, CEI 23-50
- прицврстување на проводниците со завртки 1.5-2.5mm²
- вградена заштита од допир на контактите

SOCKET SCHUKO/ITA P17/11+KS

- 2P+E 16A 250V~ 2M
- 2P+E schuko/Italian P17/11
- 16A 250V~, type VM31
- in accordance with IEC 60884-1, CEI 23-50
- screw contacts 1.5-2.5 mm²
- shuttered live contacts

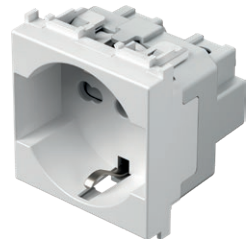

ПРИКЛУЧНИЦА ШУКО/ИТА P30+KS 2P+E 16A 250V~ 2M

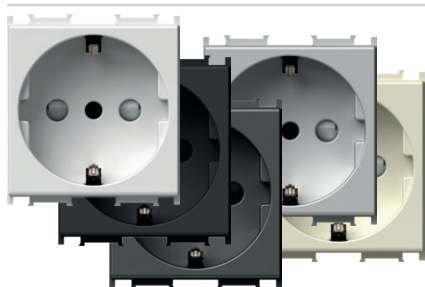

- VM32PW
- VM32MW
- VM32SB
- VM32AT
- VM32ES
- VM32IW

- 2P+E шуко/италијанска P30
- 16A 250V~, тип VM32
- во согласност со IEC 60884-1, CEI 23-50
- прицврстување на проводниците со завртки 1.5-2.5mm²
- вградена заштита од допир на контактите



- SOCKET SCHUKO/ITALIA P30+KS 2P+E 16A 250V~ 2M**
- 2P+E schuko/Italian P30
 - 16A 250V~, type VM32
 - in accordance with IEC 60884-1, CEI 23-50
 - screw contacts 1.5-2.5 mm²
 - shuttered live contacts

ПРИКЛУЧНИЦА ИТАЛИЈАНСКА P11+KS 2P+E 10A 250V~ 1M

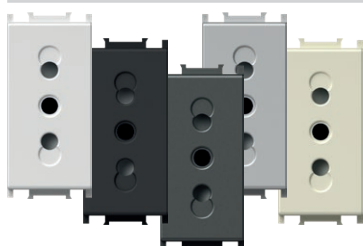

- VM33PW
- VM33MW
- VM33SB
- VM33AT
- VM33ES
- VM33IW

- 2P+E италијанска P11
- 10A 250V~, тип VM33
- во согласност со IEC 60884-1, CEI 23-50
- прицврстување на проводниците со завртки 1.5-2.5mm²
- вградена заштита од допир на контактите



- SOCKET ITALIAN P11+KS 2P+E 10A 250V~ 1M**
- 2P+E Italian P11
 - 10A 250V~, type VM33
 - in accordance with IEC 60884-1, CEI 23-50
 - screw contacts 1.5-2.5 mm²
 - shuttered live contacts

ПРИКЛУЧНИЦА ЕУРО/АМЕРИКАНСКА+KS 2P 16A 250V~ 1M



- VM21PW
- VM21MW
- VM21SB
- VM21AT
- VM21ES
- VM21IW

- 2P евро/американска
- 16A 250V~, тип VM21
- прицврстување на проводниците со завртки 1.5-2.5mm²
- вградена заштита од допир на контактите
- само за државите надвор од ЕУ



- SOCKET EURO/AMERICAN+KS 2P 16A 250V~ 1M**
- 2P Euro/American
 - 16A 250V~, type VM21
 - screw contacts 1.5-2.5 mm²
 - shuttered live contacts
 - only for countries not members of EU

ПРИКЛУЧНИЦА БРИТАНСКА BS 1363-2+KS 2P+E 13A 250V~ 2M

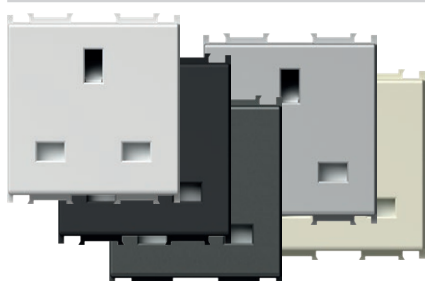

- VM52PW
- VM52MW
- VM52SB
- VM52AT
- VM52ES
- VM52IW

- 2P+E британски стандард BS 1363-2
- 13A/250V~, тип VM52
- во согласност со BS 1363-2
- прицврстување на проводниците со завртки 1.5-2.5 mm²
- вградена заштита од допир на контактите

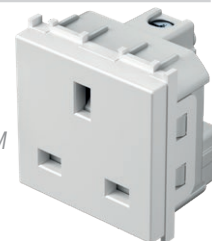

- SOCKET BRITISH BS 1363-2+KS 2P+E 13A 250V~ 2M**
- 2P+E British BS 1363-2
 - 13A 250V~, type VM52
 - in accordance with BS 1363-2
 - screw contacts 1.5-4 mm²
 - shuttered live contacts

ПРИКЛУЧНИЦА МУЛТИ-СТАНДАРДНАТА+KS 2P+E 13A 250V~ 2M

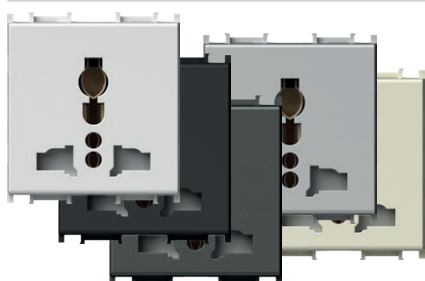

- VM55PW
- VM55MW
- VM55SB
- VM55AT
- VM55ES
- VM55IW

- контакти со вметнување 1,5-2,5 mm²
- вградена заштита од допир на контактите

- SOCKET MULTI-STANDARD+KS 2P+E 13A 250V~ 2M**
- plug-in contacts 1.5-2.5 mm²
 - shuttered live contacts



ПРЕНАПОНСКА ЗАШТИТА МРЕ MINI 275V/50Hz



VM80





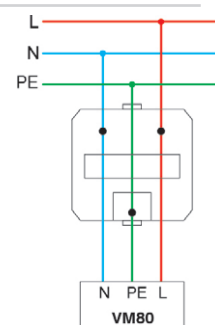









- паралелно поврзување со првата приклучница во серијата
- степен на заштита III
- U_c=275Vac, U_{oc}/I_{sc}=6kV/3kA, U_p<800V
- во согласност со IEC 61643-1
- проводници 1.5mm², IP20
- звучен сигнал во случај на дефект

- SURGE PROTECTOR MPE MINI 275V/50Hz**
- parallel connection with the first socket in the row
 - protection class III
 - U_c=275V~, U_{oc}/I_{sc}=6kV/3kA, U_p<800V
 - in accordance with IEC 61643-1
 - wires 1.5mm², IP20
 - sound signal at breakdown







S O C K E T S V M

УСОГЛАСЕНОСТ НА ПРИКЛУЧНИЦИТЕ И ПРИКЛУЧОЦИТЕ
SOCKETS AND PLUGS MATCHING

ПРИКЛУЧНИЦА / SOCKET									
СТИЛ НА ПРИКЛУЧКОТ / PLUG STYLE	VM10 VM11	VM20	VM30	VM33	VM31	VM32	VM40 VM41	VM21	VM55
германски / German 	•				•	•			•
француски / French 	•				•	•	•		•
италијански / Italian S11 			•	•	•	•			•
италијански / Italian S17 			•		•				•
euro 	•	•	•		•	•	•	•	•

УСОГЛАСЕНОСТ НА ПРИКЛУЧНИЦИТЕ И ПРИКЛУЧОЦИТЕ
SOCKETS AND PLUGS MATCHING

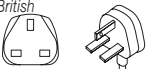
ПРИКЛУЧНИЦА / SOCKET			
СТИЛ НА ПРИКЛУЧКОТ / PLUG STYLE	VM21	VM52	VM55
американски / American 	•		•
британски / British BS 1363-2 		•	•

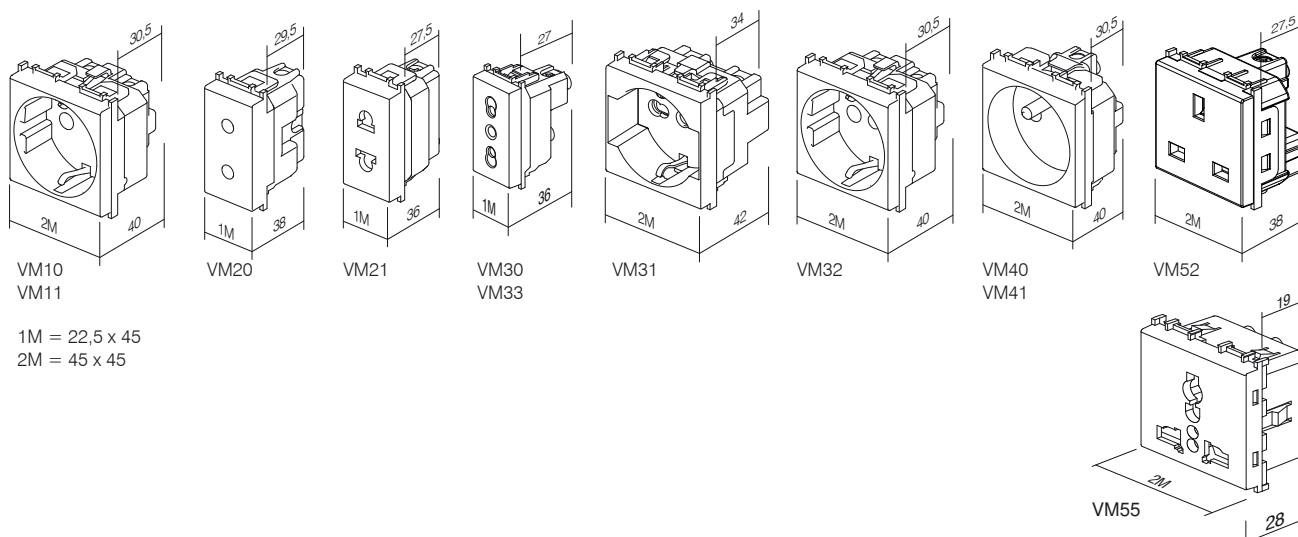



тип type	назив description	технички податоци technical data	големина size	боја colour
KM10	ПРИКЛУЧНИЦА TV ОСНОВНА SOCKET TV BASIC	0dB	1M	<input type="checkbox"/> PW бела-сјај polar white
KM11	ПРИКЛУЧНИЦА TV КРАЈНА SOCKET TV END-LINE	1dB	1M	<input type="checkbox"/> MW бела мат matte white
KM12	ПРИКЛУЧНИЦА TV ПРЕОДНА SOCKET TV TROUGHPASS	10dB	1M	<input checked="" type="checkbox"/> SB црна-мат soft touch black <input type="checkbox"/> AT антрацит anthracite <input type="checkbox"/> ES сребрена-мат elox silver <input type="checkbox"/> IW крем-сјај ivory white
⋮	⋮	⋮	⋮	
⋮	⋮	⋮	⋮	

ПРИКЛУЧНИЦА TV ОСНОВНА 0dB 1M



- KM10PW
- KM10MW
- KM10SB
- KM10AT
- KM10ES
- KM10IW

- TV основна
 - редуција 0dB
 - заден конектор – F стандард
- SOCKET TV BASIC 0dB 1M
- TV basic
 - reduction 0dB
 - back connector – F standard



ПРИКЛУЧНИЦА TV ОСНОВНА 0dB 2M

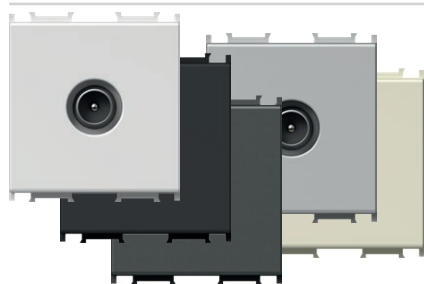

- KM20PW
- KM20MW
- KM20SB
- KM20AT
- KM20ES
- KM20IW

- TV основна
 - слабење 0dB
 - заден конектор – F стандард
- SOCKET TV BASIC 0dB 2M
- TV basic
 - reduction 0dB
 - back connector – F standard



ПРИКЛУЧНИЦА TV КРАЈНА 1dB 1M



- KM11PW
- KM11MW
- KM11SB
- KM11AT
- KM11ES
- KM11IW

- TV крајна
 - фреквентен појас 5÷2400 MHz
 - редуција < 1 dB
 - во согласност со EN 50083-1
 - приклучување со завртки
- SOCKET TV END-LINE 1dB 1M
- TV end-line
 - frequency range 5÷2400 MHz
 - reduction < 1 dB
 - in accordance with EN 50083-1
 - screw contacts

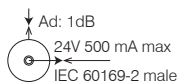

ПРИКЛУЧНИЦА TV ПРЕОДНА 10dB 1M



- KM12PW
- KM12MW
- KM12SB
- KM12AT
- KM12ES
- KM12IW

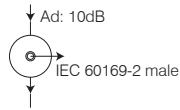

- TV преодна
- фреквентен појас 5÷2400 MHz
- редуција < 10 dB
- во согласност со EN 50083-1
- прицврстување со завртки

SOCKET TV TROUGH-PASS 10dB 1M

- TV troughpass
- frequency range 5÷2400 MHz
- reduction < 10 dB
- in accordance with EN 50083-1
- screw contacts



ПРИКЛУЧНИЦА SAT ОСНОВНА 0dB 1M



- KM15PW
- KM15MW
- KM15SB
- KM15AT
- KM15ES
- KM15IW

- SAT основна
- редуција 0dB
- заден конектор – F стандард

SOCKET SAT BASIC 0dB 1M

- SAT basic
- reduction 0dB
- back connector – F standard



ПРИКЛУЧНИЦА SAT ОСНОВНА 0dB 2M

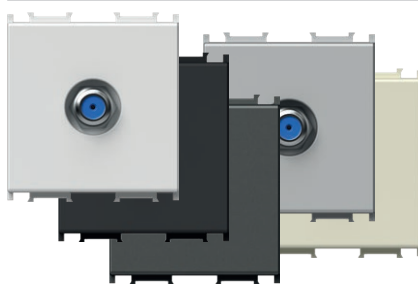

- KM24PW
- KM24MW
- KM24SB
- KM24AT
- KM24ES
- KM24IW

- SAT основна
- редуција 0dB
- заден конектор – F стандард

SOCKET SAT BASIC 0dB 2M

- SAT basic
- reduction 0dB
- back connector – F standard



ПРИКЛУЧНИЦА SAT КРАЈНА 1dB 1M



- KM16PW
- KM16MW
- KM16SB
- KM16AT
- KM16ES
- KM16IW

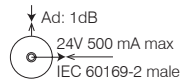

- SAT крајна
- фреквентен појас 5÷2400 MHz
- редуција < 1dB
- во согласност со EN 50083-1
- приклучување со завртки

SOCKET SAT END-LINE 1dB 1M

- SAT end-line
- frequency range 5÷2400 MHz
- reduction < 1dB
- in accordance with EN 50083-1
- screw contacts



ПРИКЛУЧНИЦА R ОСНОВНА 0dB 1M



- KM19PW
- KM19MW
- KM19SB
- KM19AT
- KM19ES
- KM19IW

- R основна
 - редуција 0dB
 - заден конектор – F стандард
- SOCKET R BASIC 0dB 1M*
- R basic
 - reduction 0dB
 - back connector – F standard



ПРИКЛУЧНИЦА R ОСНОВНА 0dB 2M

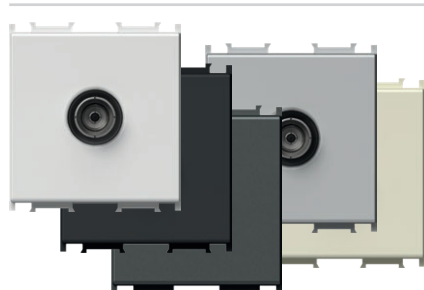

- KM29PW
- KM29MW
- KM29SB
- KM29AT
- KM29ES
- KM29IW

- R основна
 - редуција 0dB
 - заден конектор – F стандард
- SOCKET R BASIC 0dB 2M*
- R basic
 - reduction 0dB
 - back connector – F standard



ПРИКЛУЧНИЦА SAT-TV КРАЈНА 1dB 1M



- KM17PW
- KM17MW
- KM17SB
- KM17AT
- KM17ES
- KM17IW

- SAT-TV крајна
- фреквентен појас 5÷2400 MHz
- редуција < 1dB
- во согласност со EN 50083-1
- прицврстување со завртки

SOCKET SAT-TV END-LINE 1dB 1M

- SAT-TV end-line
- frequency range 5÷2400 MHz
- reduction < 1dB
- in accordance with EN 50083-1
- screw contacts

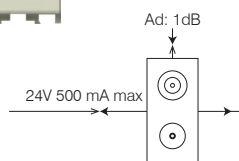

ОСНОВНИ ШЕМИ НА ПОВРЗУВАЊЕ

BASIC CONNECTION SAMPLES

самостојно поврзување
stand alone connection

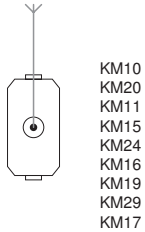

поврзување звезда
star connection

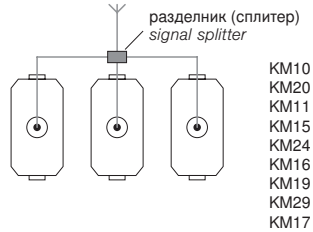

преодно поврзување
throughpass connection

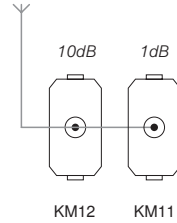

ПРИКЛУЧНИЦА АУДИО 2xRCA 1M



- KM22PW
- KM22MW
- KM22SB
- KM22AT
- KM22ES
- KM22IW

- аудио 2x RCA
- поврзување на каблите од задната страна со залемување

SOCKET AUDIO 2xRCA 1M

- audio 2x RCA
- soldering connection of cable at the back side



ПРИКЛУЧНИЦА ЗА АУДИО ЗВУЧНИК 1M



- KM23PW
- KM23MW
- KM23SB
- KM23AT
- KM23ES
- KM23IW

- аудио 2x Ø4mm
- за приклучување на звучниот кабел, приклучок Ø4mm или виљушката кабел папуча
- поврзување на каблите од задната страна со залемување

SOCKET AUDIO LOUDSPEAKERS 1M

- audio 2x Ø4mm
- to accommodate speaker wire, banana plug Ø4mm or spades
- soldering connection of cable at the back side



ПРИКЛУЧНИЦА ЗА АУДИО ЗВУЧНИК 2M



- KM26PW
- KM26MW
- KM26SB
- KM26AT
- KM26ES
- KM26IW

- аудио 2x Ø4mm
- за приклучување на звучниот кабел, приклучок Ø4mm или виљушката кабел папуча
- поврзување на каблите од задната страна со залемување

SOCKET AUDIO LOUDSPEAKERS 2M

- audio 2x Ø4mm
- to accommodate speaker wire, banana plug Ø4mm or spades
- soldering connection of cable at the back side



1M = 22,5 x 45
2M = 45 x 45

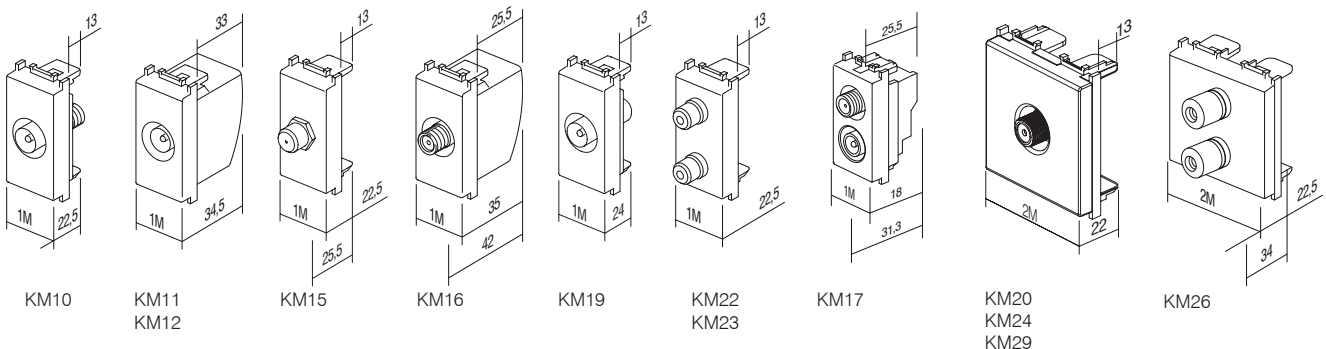

ПРИКЛУЧНИЦА TEL LT RJ11 6/4 1M



- KM30PW
- KM30MW
- KM30SB
- KM30AT
- KM30ES
- KM30IW

- TEL LT завртка
- RJ11 6/4
- во согласност со IEC 60603-7
- прицврстување на проводниците со завртки

SOCKET TEL LT RJ11 6/4 1M

- TEL LT screw
- RJ11 6/4
- in accordance with IEC 60603-7
- screw contacts



ПРИКЛУЧНИЦА TEL BT SEC 6/6 1M

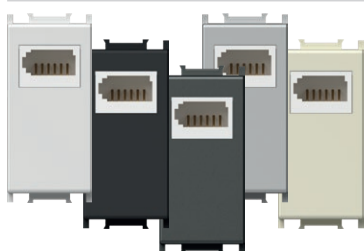

- KM31PW
- KM31MW
- KM31SB
- KM31AT
- KM31ES
- KM31IW

- TEL BT британски стандард
- SEC секундарна 6/6
- BS 6312
- прицврстување на проводниците со завртки

SOCKET TEL BT SEC 6/6 1M

- TEL BT British standard
- SEC secondary 6/6
- in accordance with BS 6312
- screw contacts



ПРИКЛУЧНИЦА TEL KS RJ11 6/4 1M

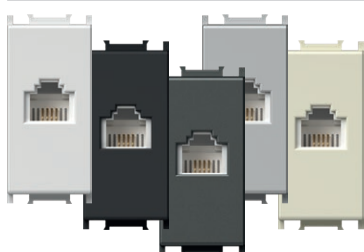

- KM36PW
- KM36MW
- KM36SB
- KM36AT
- KM36ES
- KM36IW

- KS keystone стандард за прицврстување
- RJ11 6/4
- во согласност со IEC 60603-7

SOCKET TEL KS RJ11 6/4 1M

- KS keystone fixing standard
- RJ11 6/4
- in accordance with IEC 60603-7

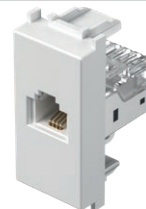

ПРИКЛУЧНИЦА CAT5e KS RJ45 8/8 1M

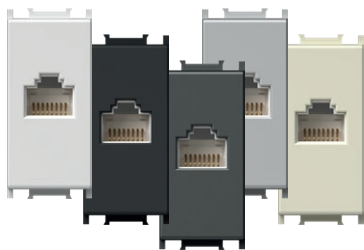

- KM37PW
- KM37MW
- KM37SB
- KM37AT
- KM37ES
- KM37IW

- KS keystone стандард за прицврстување
- CAT5e, RJ45 8/8
- во согласност со IEC 60603-7

SOCKET CAT5e KS RJ45 8/8 1M

- KS keystone fixing standard
- CAT5e, RJ45 8/8
- in accordance with IEC 60603-7

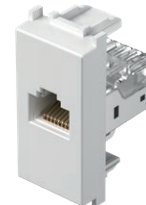

АДАПТЕР KS 1M

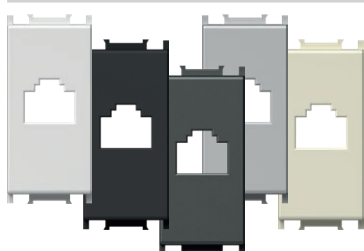

- KM35PW
- KM35MW
- KM35SB
- KM35AT
- KM35ES
- KM35IW

- KS keystone стандард за прицврстување
- AMP, Avaya, Brandrex, FMT, Mfico, Tyco, ...
- модулот за комуникација не е вграден

ADAPTER KS 1M

- KS keystone fixing standard
- AMP, Avaya, Brandrex, FMT, Mfico, Tyco, ...
- communication module not included

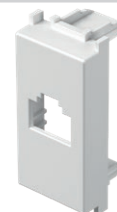

АДАПТЕР KS СО ЗАШТИНИК ОД ПРАШИНА 1M

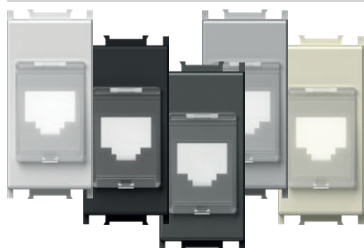

- KM38PW
- KM38MW
- KM38SB
- KM38AT
- KM38ES
- KM38IW

- KS keystone стандард за прицврстување со капак против прашина
- AMP, Avaya, Brandrex, FMT, Mfico, Tyco, ...
- модулот за комуникација не е вграден

ADAPTER KS WITH DUST PROTECTION 1M

- KS keystone fixing standard with dust protection
- AMP, Avaya, Brandrex, FMT, Mfico, Tyco, ...
- communication module not included



ПРИКЛУЧНИЦА CAT6 SCH KS RJ45 8/8 1M

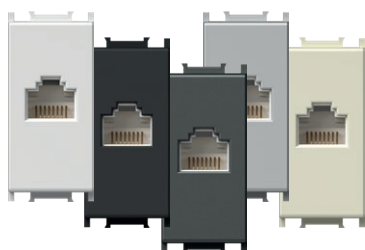

- KM39PW
- KM39MW
- KM39SB
- KM39AT
- KM39ES
- KM39IW

- KS keystone стандард за прицврстување
 - CAT6 UTP поврзување без алати, RJ45 8/8
 - во согласност со ISO/IEC 11801

SOCKET CAT6 SCH KS RJ45 8/8 1M

- KS keystone fixing standard
 - CAT6 UTP toolless, RJ45 8/8
 - in accordance with ISO/IEC 11801



АДАПТЕР KS УНИВЕРЗАЛЕН 1M

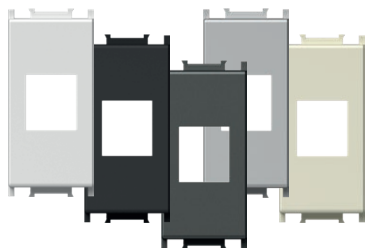

- KM50PW
- KM50MW
- KM50SB
- KM50AT
- KM50ES
- KM50IW

- KS keystone стандард за прицврстување
 - погоден за HDMI, USB
 - модулот за комуникација не е вграден

ADAPTER KS UNIVERSAL 1M

- KS keystone fixing standard
 - suitable for HDMI, USB
 - communication module not included



АДАПТЕР PD 1M

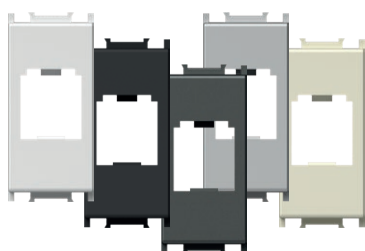

- KM40PW
- KM40MW
- KM40SB
- KM40AT
- KM40ES
- KM40IW

- PD Panduit Mini-COM стандард за прицврстување
 - модулот за комуникација не е вграден

ADAPTER PD 1M

- PD Panduit Mini-COM fixing standard
 - communication module not included



АДАПТЕР PD СО ЗАШТИТА ОД ПРАШИНА 1M



- KM43PW
- KM43MW
- KM43SB
- KM43AT
- KM43ES
- KM43IW

- PD Panduit Mini-COM стандард за прицврстување со капак против прашина
 - модулот за комуникација не е вграден

ADAPTER PD WITH DUST PROTECTION 1M

- PD Panduit Mini-COM fixing standard with dust protection
 - communication module not included



АДАПТЕР R&M 1M

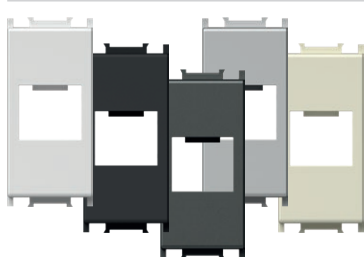

- KM46PW
- KM46MW
- KM46SB
- KM46AT
- KM46ES
- KM46IW

- R&M стандард за прицврстување
- модулот за комуникација не е вграден

ADAPTER R&M 1M

- R&M fixing standard
- communication module not included



АДАПТЕР R&M CAT6A 1M

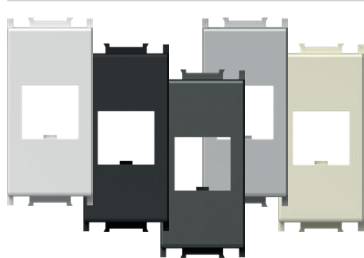

- KM52PW
- KM52MW
- KM52SB
- KM52AT
- KM52ES
- KM52IW

- R&M прицврстување за CAT6A
- модулот за комуникација не е вграден

ADAPTER R&M CAT6A 1M

- R&M fixing for CAT6A
- communication module not included



АДАПТЕР R&M СО ЗАШТИТА ОД ПРАШИНА 1M



- KM47PW
- KM47MW
- KM47SB
- KM47AT
- KM47ES
- KM47IW

- R&M стандард за прицврстување со капак против прашина
- модулот за комуникација не е вграден

ADAPTER R&M WITH DUST PROTECTION 1M

- R&M fixing standard with dust protection
- communication module not included



АДАПТЕР R&M CAT6A СО ЗАШТИТА ОД ПРАВ 1M



- KM53PW
- KM53MW
- KM53SB
- KM53AT
- KM53ES
- KM53IW

- R&M прицврстување за CAT6A со капак против прашина
- модулот за комуникација не е вграден

ADAPTER R&M CAT6A WITH DUST PROTECTION 1M

- R&M fixing for CAT6A with dust protection
- communication module not included



АДАПТЕР LK 1M

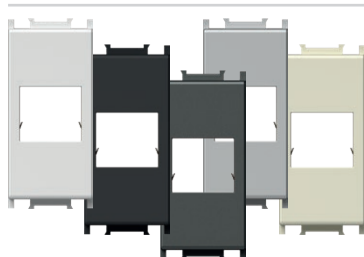

- KM45PW
- KM45MW
- KM45SB
- KM45AT
- KM45ES
- KM45IW

- LK LeoniKerpen eLine / BKS NewLine стандард за прицврстување
- модулот за комуникација не е вграден

ADAPTER LK 1M

- LK LeoniKerpen eLine / BKS NewLine fixing standard
- communication module not included



АДАПТЕР NEXANS/SCHRACK 2M

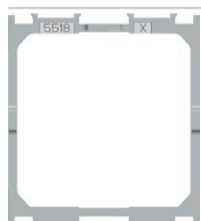

KA26

- адаптер за прицврстување на модулите Nexans LANmark in Schrack со големина 45x45mm
- погоден за Nexans тип N423.540N
- погоден за Schrack тип HSEMD02W2F
- модулот за комуникација не е вграден

ADAPTER NEXANS/SCHRACK 2M

- fixing adapter for Nexans LANmark and Schrack module 45x45mm
- suitable for Nexans type N423.540N
- suitable for Schrack type HSEMD02W2F
- communication module not included

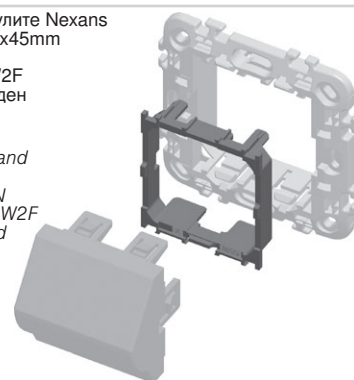

АДАПТЕР AT&T SYSTIMAX СО ЗАШТИТА ОД ПРАШИНА 1M

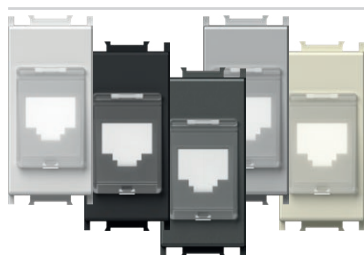

- KM48PW
- KM48MW
- KM48SB
- KM48AT
- KM48ES
- KM48IW

- AT&T Systimax стандард за прицврстување со капак против прашина
- модулот за комуникација не е вграден

ADAPTER AT&T SYSTIMAX WITH DUST PROTECTION 1M

- AT&T Systimax fixing standard with dust protection
- communication module not included



ПРИКЛУЧНИЦА USB ТИП А 1M



- KM51PW
- KM51MW
- KM51SB
- KM51AT
- KM51ES
- KM51IW

- USB 2.0 приклучница тип А
- завртка прицврстување, растер 5 mm, 1,5 mm², 1x2P + 1x3P
- ожичување:
 - PIN 1 – VCC (+5V, црвена жица)
 - PIN 2 – сигнал - (бела жица)
 - PIN 3 – сигнал + (зелена жица)
 - PIN 4 – GND - маса (црна жица)
 - S – заштита
- во согласност со Директивата 2011/95/EU (RoHS2)

SOCKET USB TYPE A 1M

- USB 2.0 socket type A
- screw contacts, raster 5 mm, 1,5 mm², 1x2P + 1x3P
- wiring:
 - PIN 1 – VCC (+5V, red wire)
 - PIN 2 – Data - (white wire)
 - PIN 3 – Data + (green wire)
 - PIN 4 – GND - ground (black wire)
 - S – shield
- in accordance with directive 2011/95/EU (RoHS2)



1M = 22,5 x 45
2M = 45 x 45

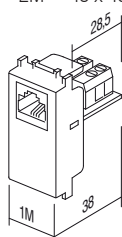

KM30

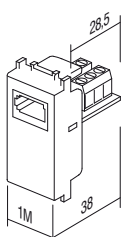

KM31

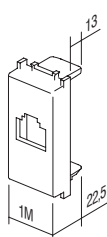
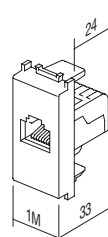
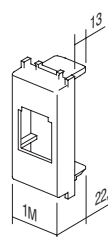
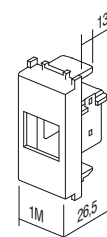
KM35
KM38
KM48KM36
KM37
KM39KM40
KM43

KM45

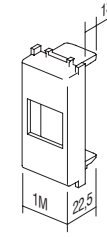
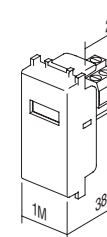
KM46
KM47
KM50
KM52
KM53

KM51

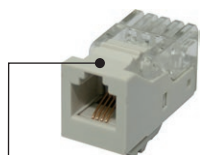

KA10

тип <i>type</i>	назив <i>description</i>	технички податоци <i>technical data</i>
KA10	КОНЕКТОР KS CAT3 <i>CONNECTOR KS CAT3</i>	RJ11 6/4
KA11	КОНЕКТОР KS CAT5e <i>CONNECTOR KS CAT5e</i>	RJ45 8/8
KA12	КОНЕКТОР KS CAT5eS <i>CONNECTOR KS CAT5eS</i>	RJ45 8/8
⋮	⋮	⋮



КОНЕКТОР KS CAT3 RJ11 6/4

KA10

- KS keystone стандард за прицврстување
- CAT3, RJ11 6/4
- во согласност со IEC 60603-7

CONNECTOR KS CAT3 RJ11 6/4

- KS keystone fixing standard
- CAT3, RJ11 6/4
- in accordance with IEC 60603-7



КОНЕКТОР KS CAT5e RJ45 8/8

KA11

- KS keystone стандард за прицврстување
- CAT5e, RJ45 8/8
- во согласност со IEC 60603-7

CONNECTOR KS CAT5e RJ45 8/8

- KS keystone fixing standard
- CAT5e, RJ45 8/8
- in accordance with IEC 60603-7



КОНЕКТОР KS CAT5eS RJ45 8/8

KA12

- KS keystone стандард за прицврстување
- CAT5eS, RJ45 8/8
- во согласност со IEC 60603-7

CONNECTOR KS CAT5eS RJ45 8/8

- KS keystone fixing standard
- CAT5eS, RJ45 8/8
- in accordance with IEC 60603-7



KA15

КОНЕКТОР KS CAT6 SCH RJ45 8/8

- KS keystone стандард за прицврстување
- CAT6 UTP поврзување без алати, RJ45 8/8
- во согласност со ISO/IEC 11801

CONNECTOR KS CAT6 SCH RJ45 8/8

- KS keystone fixing standard
- CAT6 UTP toolless, RJ45 8/8
- in accordance with ISO/IEC 11801



KA16

КОНЕКТОР KS CAT6S SCH RJ45 8/8

- KS keystone стандард за прицврстување
- CAT6S STP поврзување без алати, RJ45 8/8
- во согласност со ISO/IEC 11801

CONNECTOR KS CAT6S SCH RJ45 8/8

- KS keystone fixing standard
- CAT6S STP toolless, RJ45 8/8
- in accordance with ISO/IEC 11801

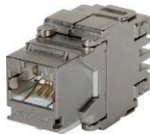

KA17

КОНЕКТОР KS CAT6a SCH RJ45 8/8

- KS keystone стандард за прицврстување
- CAT6a STP поврзување без алати, RJ45 8/8
- во согласност со ISO/IEC 11801

CONNECTOR KS CAT6a SCH RJ45 8/8

- KS keystone fixing standard
- CAT6a STP toolless, RJ45 8/8
- in accordance with ISO/IEC 11801



KA18

КОНЕКТОР SLIM KS CAT6S SCH RJ45 8/8

- KS keystone стандард за прицврстување
- slim верзија
- CAT6S STP поврзување без алати, RJ45 8/8
- во согласност со ISO/IEC 11801
- погоден и за двојниот адаптер KE46

CONNECTOR SLIM KS CAT6S SCH RJ45 8/8

- KS keystone fixing standard
- slim style
- CAT6S STP toolless, RJ45 8/8
- in accordance with ISO/IEC 11801
- suitable also for KE46 double adapter



□ KA27PW
 ■ KA27BK

КОНЕКТОР KS HDMI

- KS keystone стандард за прицврстување
- само во комбинација со адаптерот KM50
- HDMI/HDMI

CONNECTOR KS HDMI

- KS keystone fixing standard
- only in combination with adapter KM50
- HDMI/HDMI



KA28

КАБЕЛ KS HDMI

- KS keystone стандард за прицврстување
- само во комбинација со адаптерот KM50
- HDMI/HDMI

CABLE KS HDMI

- KS keystone fixing standard
- only in combination with adapter KM50
- HDMI/HDMI



EM33



PW



тип type	назив description	технички податоци technical data	големина size	боја colour	
EM12	ПРЕКИНУВАЧ ПОТЕНЦИОМЕТАР (ДИМЕР) РОТАЦИОНЕН/НАИЗМЕНИЧЕН DIMMER ROTATIVE 2WAY	RL 300W	1M	<input type="checkbox"/> PW бела-сјај polar white	<input type="checkbox"/> BL сина blue
EM23	ЗАТЕМНУВАЧ (ДИМЕР) ВГРАДЕН DIMMER INBOX	R (250 W), (RC,RL 200VA)	/	<input type="checkbox"/> MW бела мат matte white	<input type="checkbox"/> RD црвена red
.	.	.	.	<input type="checkbox"/> SB црна-мат soft touch black	<input type="checkbox"/> GR зелена green
.	.	.	.	<input type="checkbox"/> AT антрацит anthracite	<input type="checkbox"/> OR портокалова orange
.	.	.	.	<input type="checkbox"/> ES сребрена-мат elox silver	<input type="checkbox"/> RG црвена/зелена red/green
.	.	.	.	<input type="checkbox"/> IW крем-сјај ivory white	



- EM12PW
- EM12MW
- EM12SB
- EM12AT
- EM12ES
- EM12IW



ПРЕКИНУВАЧ ПОТЕНЦИОМЕТАР (ДИМЕР) РОТАЦИОНЕН/НАИЗМЕНИЧЕН RL 300 W 1M

- ротационен со наизменичен прекинувач
- оптоварување RL, 40W - 300W ; напојување 230V~ 50Hz
- можно поврзување со наизменичен прекинувач
- дозволена е монтажа на повеќе димери заедно во една дозна само под услов, ако нивното вкупно максимално оптоварување не ја надминува максималната моќ на еден прекинувач потенциометар
- во исто коло дозволена е употреба само на еден прекинувач потенциометар
- не е вграден осигурувач - мора да се поврзе со надворешен осигурувач
- во согласност со EN 60669-1
- контакти завртки - 1,5-2,5 mm²
- вградена LED индикација на степен на затемнување

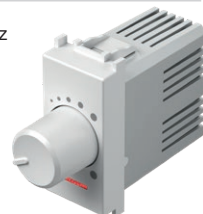

DIMMER ROTATIVE/2WAY RL 300W 1M

- rotation control with 2-way switch
- load RL, 40W - 300W
- supply voltage 230V~ 50Hz
- 2-way switch combination is possible
- installing several devices together in one box is only permitted if their total maximum load does not exceed the maximum power of a single dimmer
- one circuit allows the use of only one dimmer
- no built-in fuse – external fuse must be used
- in accordance with EN 60669-1
- screw contacts - 1,5-2,5mm²
- integrated LED indication of dimming level

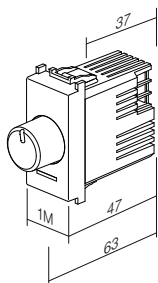



- EM13PW
- EM13MW
- EM13SB
- EM13AT
- EM13ES
- EM13IW

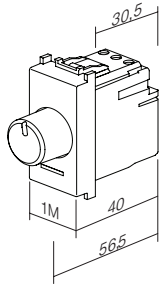

ПРЕКИНУВАЧ ПОТЕНЦИОМЕТАР (ДИМЕР) РОТАЦИОНЕН НАИЗМЕНИЧЕН LED 60 W 1M

- ротационен со наизменичен прекинувач
- оптоварувања: LED, 0 – 60 W (max. 6 LED светилки за димер)
GLS, 0 – 60 W
- напојување 230V~ 50Hz
- можно поврзување со наизменичен прекинувач
- дозволена е монтажа на повеќе димери заедно во една дозна само под услов, ако нивното вкупно максимално оптоварување не ја надминува максималната моќ на еден прекинувач потенциометар (димер)
- во исто коло дозволена е употреба само на еден прекинувач потенциометар (димер)
- не е вграден осигурувач - мора да се поврзе со надворешен осигурувач
- во согласност со IEC60669-2-1
- контакти завртки - 1.5-2.5 mm²

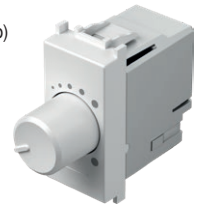

DIMMER ROTATIVE/2WAY LED 60W 1M

- rotation control with 2-way switch
- loads: LED, 0 – 60W (max. 6 dimmable LED lamps)
GLS, 0 – 60W
- supply voltage 230V~ 50Hz
- 2-way switch combination is possible
- installing several devices together in one box is only permitted if their total maximum load does not exceed the maximum power of a single dimmer
- one circuit allows the use of only one dimmer
- no built-in fuse – external fuse must be used
- in accordance with IEC60669-2-1
- screw contacts - 1.5-2.5mm²

ПРЕКИНУВАЧ ПОТЕНЦИОМЕТАР (ДИМЕР) РОТАЦИОНЕН НАИЗМЕНИЧЕН LED 180 W 1M



- EM14PW
- EM14MW
- EM14SB
- EM14AT
- EM14ES
- EM14IW

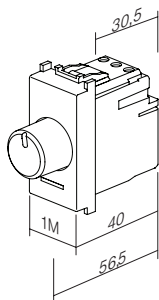

- ротационен со наизменичен прекинувач
- оптоварувања:
LED, 0 – 180 W (max. 20 LED светилки за димер)
GLS, 0 – 180 W
- напојување 230V~ 50Hz
- можно поврзување со наизменичен прекинувач
- дозволена е монтажа на повеќе димери заедно во една дозна само под услов, ако нивното вкупно максимално оптоварување не ја надминува максималната моќ на еден прекинувач потенциометар
- во исто коло дозволена е употреба само на еден прекинувач потенциометар
- не е вграден осигурувач - мора да се поврзе со надворешен осигурувач
- во согласност со IEC60669-2-1
- контакти завртки - 1.5-2.5 mm²

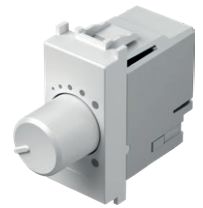

DIMMER ROTATIVE/2WAY LED 180W 1M

- rotation control with 2-way switch
- loads:
LED, 0 – 180W (max. 20 dimmable LED lamps)
GLS, 0 – 180W
- supply voltage 230V~ 50Hz
- 2-way switch combination is possible
- installing several devices together in one box is only permitted if their total maximum load does not exceed the maximum power of a single dimmer
- one circuit allows the use of only one dimmer
- no built-in fuse – external fuse must be used
- in accordance with IEC60669-2-1
- screw contacts - 1.5-2.5mm²

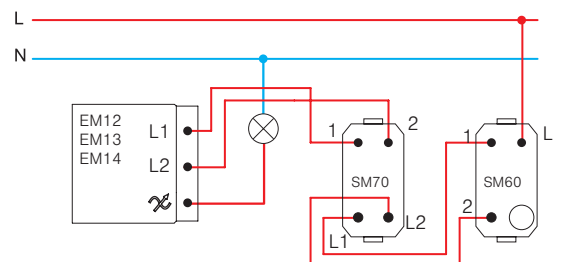
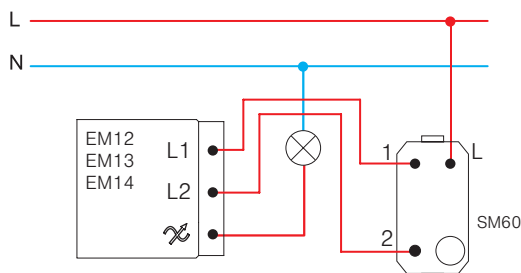
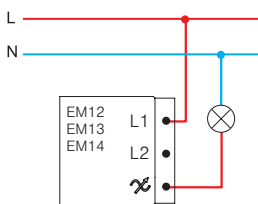

ПРЕКИНУВАЧ ПОТЕНЦИОМЕТАР (ДИМЕР) R 250 W 1M - ПОТЕНЦИОМЕТАР



- EM15PW
- EM15MW
- EM15SB
- EM15AT
- EM15ES
- EM15IW

- ротационен без прекинувач
- оптоварување R, 40W - 250W
- напојување 230V~ 50Hz
- поврзување со наизменичен прекинувач не е можно
- поврзување на повеќе прекинувачи потенциометри не е дозволено
- во согласност со EN 60669-1
- прицврстување на проводниците со завртки 1.5-2.5mm²
- LED индикација



DIMMER ROTATIVE R 250W 1M

- rotation control without switch
- load R, 40W - 250W
- supply voltage 230V~ 50Hz
- 2-way switch combination is not possible
- more dimmers combination is not allowed
- in accordance with EN 60669-1
- screw contacts 1.5-2.5mm²
- LED indication

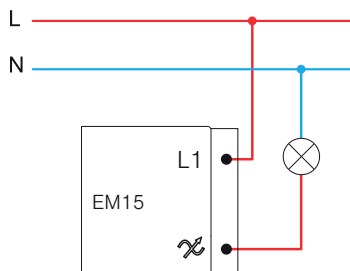
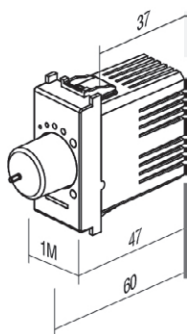

ЗАТЕМНУВАЧ (ДИМЕР) ВГРАДЕН R (250 W), (RC,RL 200VA)



EM23



- Вграден, за поврзување со тастерот
- Оптоварување RLC 15-250W или 15-200 VA
- Напојување 230 V~ 50Hz
- Можно е поврзување на повеќе тастери
- Поврзување на повеќе затемнувачи (димери), не е дозволено
- Вградена функција за меморија
- Функција на меко вклучување/исклучување
- со поставен опсег
- Во согласност со EN60669, EN60950, EN 61000, ETSI EN 300 220-1, ETSI EN 300 220-2
- Прицврстување на проводниците со завртки со пресек до 2,5mm²

DIMMER INBOX R (250 W), (RC, RL 200 VA)

- inbox, controlled by external push button
- load RLC 15-250W or 15-200 VA
- supply voltage 230V~ 50Hz
- several push-buttons combinations are possible
- more dimmers combination is not allowed
- light intensity memory
- soft start/stop function
- »leading edge«
- in accordance with EN60669, EN60950, EN 61000, ETSI EN 300 220-1, ETSI EN 300 220-2
- screw contacts to wires 2,5 mm²

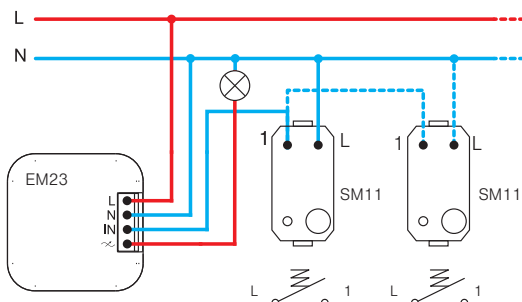
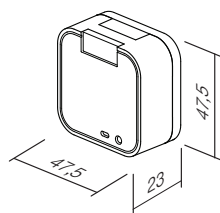



- EM16PW
- EM16MW
- EM16SB
- EM16AT
- EM16ES
- EM16IW



1-10 V НАИЗМЕНИЧЕН РОТАЦИСКИ ПОТЕНЦИОМЕТАР

- номинален работен напон: 10 VDC
- минимален работен напон: 0,7 VDC
- опсег на затемнување: 0,7 % - 100 % (во зависност од напојувањето и оптоварувањето)
- минимален излезна струја: 0,1 mA
- максимална излезна струја: 120 mA
- максимална потрошувачка: 0,35W
- заштита од преголем напон: од 15,8 VDC до 250 mA (незаменлив)
- максимална пулсна струја: 3ADC
- вид на оптоварувања: 0-10V, 1-10V и PWM
- вид на прекинувач: механички: притискање вклучување/исклучување
- нулта спроводник: не е потребен
- номинален работен напон: 100-240 V~, 50-60 Hz
- максимална моментална струја: 10A
- максимална работна струја: 8A
- максимално оптоварување (при 230 V~): 1800 VA (1800 x pf = max. W)
- отпорност на изолација: > 100MΩ при 250 V~
- заштита од преголем напон и краток спој: 10A, 350VAC (незаменлив)
- агол на ротација: 270° ± 5°
- работна температура: од -5 °C до 40 °C
- температура на складирање: од -30 °C до 80 °C
- максимална температура на кукиште: 65 °C
- максимална влажност: 90 % (без кондензација)
- EMC и имуност: CISPR 15(2008), IEC 61547
- LVD: IEC 60669-1:2017, IEC 60669-2-1:2015

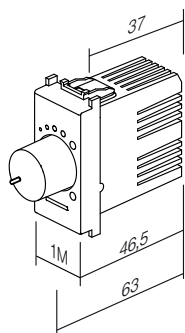

1-10 V DIMMER ROTARY TOGGLE

- nominal operating voltage: 10 VDC
- minimum operating voltage: 0.7 VDC
- dimming range: 0.7% – 100% (depending on power supply and loads)
- minimum sink current: 0.1 mA
- maximum sink current: 120 mA
- maximum consumption: 0.35 W
- surge protection: 15.8 VDC up to 250 mA (not replaceable)
- maximum pulse current: 3 ADC
- load types: 0-10 V, 1-10 V and PWM
- switch type: mechanical: push on/off
- zero cable: not required
- nominal operating voltage: 100-240 V~, 50-60 Hz
- maximum instantaneous current: 10 A
- maximum operating current: 8 A
- maximum load (at 230 V~): 1800 VA (1800 x pf = max. W)
- isolation resistance: > 100 MΩ at 250 V~
- surge protection and Short-circuit protection: 10 A, 350 V~ (not replaceable)
- rotation angle: 270° ± 5°
- operating temperature: -5 to 40°C
- storing temperature: -30 to 80°C
- maximum housing temperature: 65°C
- maximum humidity: 90% (no condensation)
- EMC & immunity: CISPR 15(2008), IEC 61547
- LVD: IEC 60669-1:2017, IEC 60669-2-1:2015

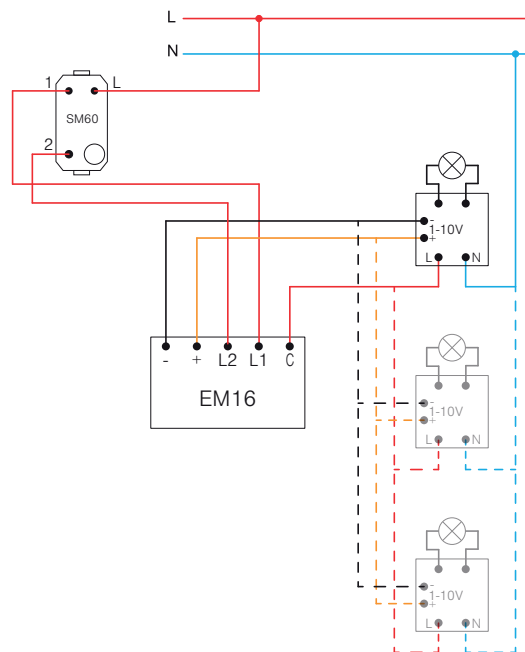
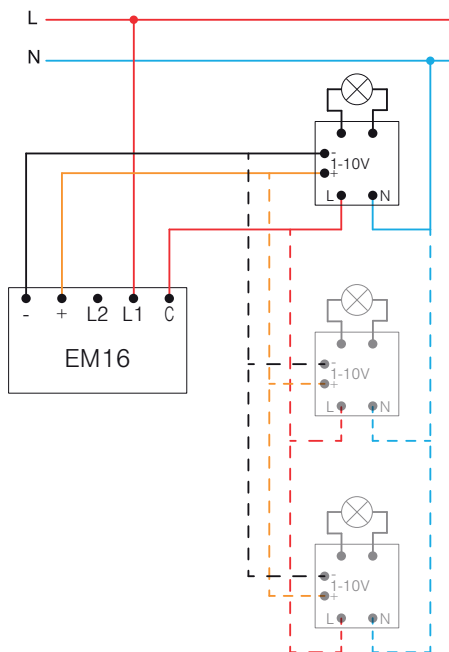

КОНТРОЛЕН модул MZC за EM18

EM17

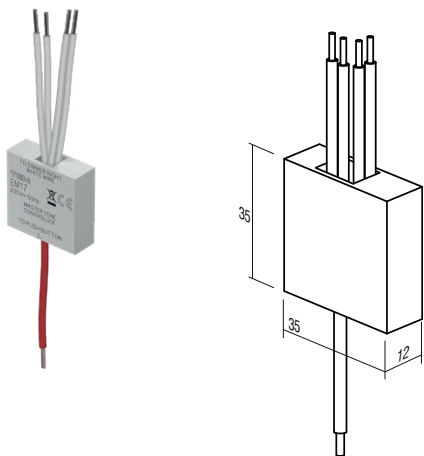

- Повзете го MZC според шемата за поврзување.
- Можно е поврзување со повеќе копчиња.
- Монтажа само на еден уред во една доза.
- Само за внатрешна употреба.
- Напојување: 230 V~ 50Hz
- Максимален отпор на жица: 50 kΩ
- Максимална струја по MZC-единица: 10 mA
- Број на затемнувачи по MZC: 1-4
- Максимален број на MZC во врска: ограничен на осигурувач во коло
- Работна температура: од -5 °C до 45 °C
- Температура на складирање: од -30 °C до 80 °C
- Максимална влажност: 90 % (без кондензација)
- Димензии на кукиштето: 36 x 36 x 12 mm

MZC CONTROL Module for EM18

- Connect the MZC according to the wiring diagram.
- Possible wiring with several push buttons.
- Only one device installation per mounting box.
- For indoor use only.
- Power supply: 230V~ 50Hz
- Max. cable resistance: 50kΩ
- Max. current per MZC unit: 10mA
- Number of dimmers on MZC: 1-4
- Max. number of MZC in the wiring: limited to the fuse in the circuit
- Operating temperature: -5°C to 45°C
- Storage temperature: -30°C to 80°C
- Max. humidity: 90% (no condensation)
- Casing dimensions: 36x36x12 mm

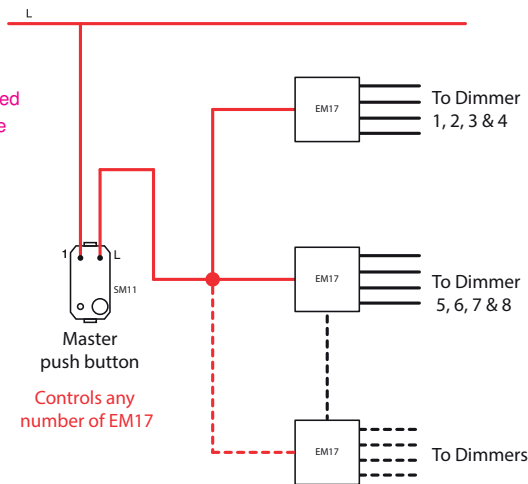
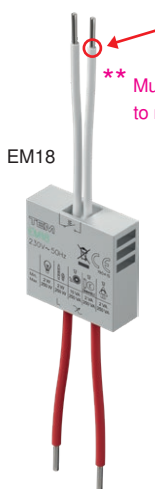
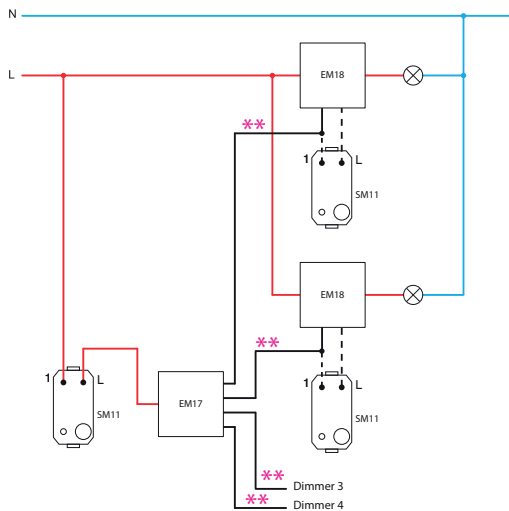

ВГРАДУВАЊЕ LED 250W СВЕТИЛКИ СО ПОТЕНЦИОМЕТАР

EM18

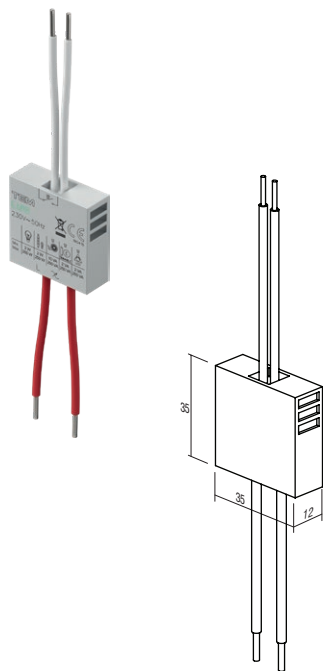

- за вградување, за поврзување со копчиња
- leading или trailing edge
- напон 230V~ 50Hz
- можно поврзување со повеќе копчиња
- функција за запомнување на последната поставка, во случај на прекин на електричната енергија
- функција за меко вклучување / исклучување
- приспособување на минимална светлина
- монтажа само на една направа во еден приклучок
- само за внатрешна употреба
- одговара на EN 60669-1 и EN 60669-2-1

DIMMER INBOX LED 250W

- inbox, controlled by external push button
- for leading or trailing edge
- supply voltage 230V~ 50Hz
- several push-buttons combinations is possible
- memory function of the last setting, except in the case of a power failure
- soft start / stop function
- minimum intensity control
- only one dimmer per wall box
- only for indoor usage
- in accordance with EN 60669-1 and EN 60669-2-1

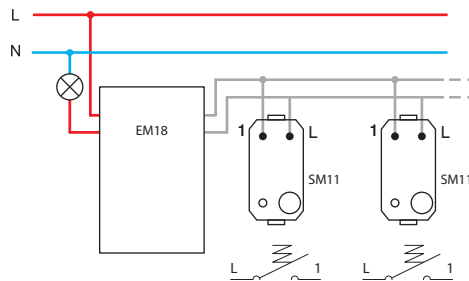

ВГРАДУВАЊЕ DC LED 96W СВЕТИЛКИ СО ПОТЕНЦИОМЕТАР

EM19

- за вградување, за поврзување со копчиња
- поврзување со сите LED-диодии со постојан напон и некои LED-диодии со постојан напон на енергија, 9 – 48VDC, максимум 96W
- не е за употреба со индуктивни оптоварувања
- можно поврзување со повеќе копчиња или повеќе потенциометри
- функција за запомнување на последната поставка, во случај на прекин на електричната енергија
- функција за меко вклучување / исклучување
- монтажа само на една направа во еден приклучок
- само за внатрешна употреба

DIMMER INBOX DC LED 96W

- inbox, controlled by external push button
- for use with constant voltage LED drivers and some constant current LED drivers, 9-48V DC, max 96W (also for LED strips)
- not for use with inductive loads
- several push-buttons combinations and several dimmers is possible
- memory function of the last setting, except in the case of a power failure
- soft start / stop function
- only one dimmer per wall box
- only for indoor usage

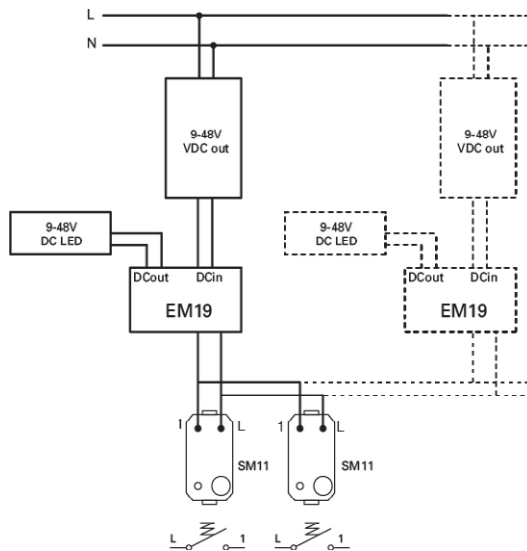
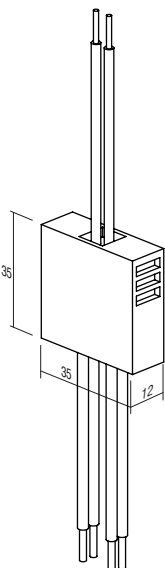

ВНИМАНИЕ!

Во случај на монтажа на повеќе прекинувачи потенциометри (димери) во иста дозна за секој дополнителен затемнувач се намалува максималната вкупна моќ за 10%.

ATTENTION!

If more dimmers are connected in one box reduce maximum common power for 10% for each dimmer.

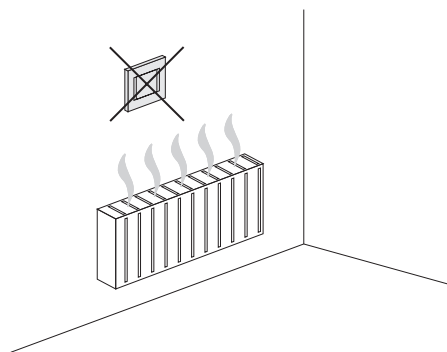

EM15 (40÷250W)

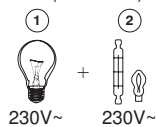

EM12 (40÷300W)

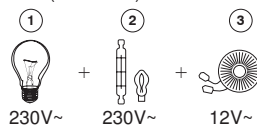

EM13 (0÷60W), EM14 (0÷180W), EM23 (15÷250W, 15÷200VA)

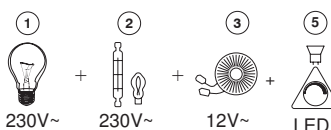

EM18 (2÷250VA)

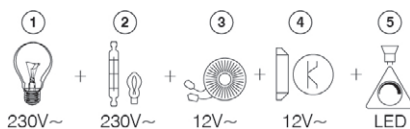

- 1 - обична сијалица / incandescent lamp
- 2 - халогена сијалица / halogen lamp
- 3 - класичен трансформатор / classical transformer
- 4 - Затемнувачки електронски трансформатор / dimmable electronic transformer
- 5 - затемнувачка LED светилка / dimmable LED lamp

ПРЕКИНУВАЧ / ПОТЕНЦИОМЕТАР (ДИМЕР) УНИВЕРЗАЛЕН RLC 0-300W 2M



- EM25PW
- EM25MW
- EM25SB
- EM25AT
- EM25ES
- EM25IW



TOUCH EM25 е микропроцесорско водене на електронските прекинувачи потенциометри. Овозможува вклучување, исклучување и затемнување на сите затемнувачки и на некои незатемнувачки сијалици и светилки. Вградените микропроцесор автоматски го регистрира видот на светилката и го прилагодува режимот на делување. При исклучувањето го меморира последното подесување, бидејќи има вградена функција за меморија. Функцијата за меко вклучување го продолжува животниот век на светилката. Во типката е вградена елегантна LED индикација, со можност за избор на боја и поставување на интензитет. На EM25 може да поврземе до највеќе пет дополнителни управувачки тастери EM26 («slave»).

TOUCH EM25 is microprocessor controlled electronic light dimmer. It serves as switch and dimmer for dimmable and some of non-dimmable lamps. Integrated microprocessor automatically identifies the type of lamp and adjusts the operating mode. It remembers the level of dimming after switching off due to integrated memory function. Soft-start function extends the lamp service life. An elegant LED indication is integrated into the button and the option of choosing a colour and intensity level is provided. Optionally one can connect of up to 5 additional control tasters EM26 («slave»).

- универзален електронски прекинувач потенциометар за вклучување, исклучување и затемнување на сите сијалици за димер и светилки (класични, халогени, LED, CFL, ...) и некои незатемнувачки светилки
- автоматски го регистрира видот на светилката и според тоа го прилагодува режимот на делување
- со затемнување се намалува потрошувачката на електрична енергија
- функцијата на мекото вклучување го продолжува животниот век на светилката
- управување преку вградените микро-прекинувачи
- вградена функција за меморија - при исклучувањето го меморира степенот на затемнување
- можно е поврзување на најмногу пет (5) управувачки тастери EM26
- не е можно поврзување со наизменични прекинувачи
- вградени се заштити од краток спој, прегревавање и оптоварување
- напојување 230V~ 50Hz
- во типката е вградена елегантна LED индикација, со можност за избор на боја и поставување на интензитет
- овозможува замена на класичниот прекинувач - двојично поврзување⁽¹⁾
- со тројично поврзување постигнуваме целосна функционалност на прекинувачот димерот⁽²⁾
- во согласност со EN 60669-1 и EN 60669-2-1
- прицврстување на проводниците со завртки 1.5mm² (max. момент на затегнување на завртките 0,4 Nm)

SWITCH / DIMMER UNIVERSAL RLC 0-300W 2M

- universal electronic dimmer for ON/OFF switching and dimming of all dimmable lamps (classical, halogen, LED, CFL, ...) and some non-dimmable lamps
- automatic detection of lamp type and adjustment of operating mode
- reduction of energy consumption
- soft start function extends life of lamps
- controlled by build-in micro switches
- memory function included – memorizes brightness on turn-off
- up to five (5) additional control units EM26 can be connected
- connection with 2-way switch is not possible
- build-in short-circuit, overheating and overload protection
- supply voltage 230V~ 50Hz
- an elegant integrated LED indication with the option of setting colour and intensity.
- replacement of classical switch is possible at two-wire connection⁽¹⁾
- full functionality is achieved at three-wire connection⁽²⁾
- in accordance with EN 60669-1 and EN 60669-2-1
- screw contacts 1.5mm² (max. tightening torque 0.4Nm)

(1) двојично поврзување
two-wire connection

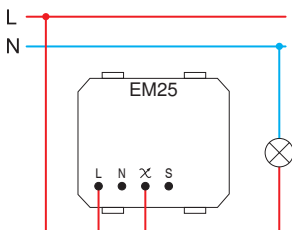

(2) тројично поврзување
three-wire connection

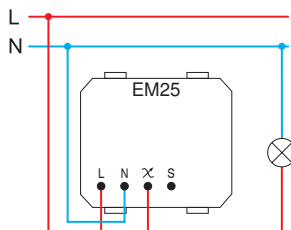

- двојичното поврзување овозможува затемнување на затемнувачките сијалици и светилки
- two-wire connection allows dimming of dimmable lamps

- тројичното поврзување овозможува затемнување на затемнувачките сијалици и светилки и на некои незатемнувачки LED и CFL светилки
- three-wire connection allows dimming of dimmable lamps and some of non-dimmable LED and CFL lamps

	1	2	5	6	7
Min.	40 W	40 W	40 VA	40 VA	40 VA
Max.	300 W	300 W	300 VA	100 VA	100 VA
	(F)	(F)	(F)		

- 1 - инкадесцентна сијалица / incandescent lamp
- 2 - халогена сијалица / halogen lamp
- 4 - Затемнувачки електронски трансформатор / dimmable electronic transformer
- 5 - класичен трансформатор / classical transformer

	1	2	4	6	7	8	9
Min.	0 W	0 W	0 VA	0 VA	0 VA	0 VA	0 VA
Max.	300 W	300 W	120 VA	120 VA	120 VA	120 VA	120 VA
	(F)	(F)	(F)			(F)	(F)

- 6 - затемнувачка штедлива CFL светилка / dimmable energy saving CFL lamp
- 7 - затемнувачка LED светилка / dimmable LED lamp
- 8 - незатемнувачка штедлива CFL светилка / non-dimmable energy saving CFL lamp
- 9 - незатемнувачка LED светилка / non-dimmable LED lamp

забелешки / remarks

- (F) filter EM27 препорачуваме употреба на филтерот EM27 / it is recommended to use filter EM27

сите сијалици и светилки со кои се управува мора да бидат исти / all controlled lamps must be the same
- табелата на оптоварувања се однесува на светилките со фактор PF>0.5 / table of loads is valid for lamps with power factor PF>0.5

вклучување и исклучување и
затемнување на светлото /
on / off switching and dimming of lamp



вклучи / исклучи
кратко притискање
*on / off
short press*



осветлување
подолго
притискање
*dimming up
long press*



затемнување
подолго
притискање
*dimming down
long press*

избирање на бојата и поставување на интензитетот на LED
единицата /
LED unit colour and intensity level selection

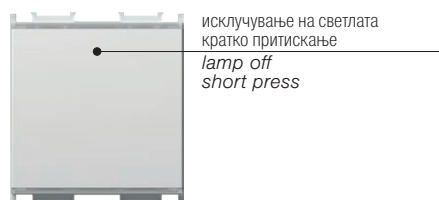

исклучување на светлата
кратко притискање
*lamp off
short press*

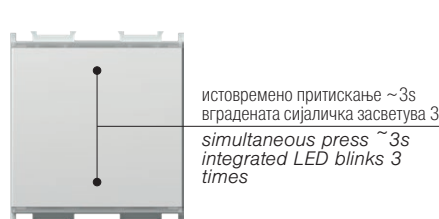

истовремено притискање ~3s
вградената сијаличка засветува 3x
*simultaneous press ~3s
integrated LED blinks 3
times*



избор на бои
кратко притискање
*colour selection
short press*



вградено LED осветлување
подолго притискање
*integrated LED dimming up
long press*



зголемување на интензитетот на
вградената LED единица
подолго притискање
*intensity escalation of the
integrated LED unit
long press*

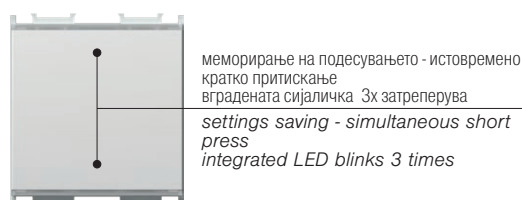

меморирање на подесувањето - истовремено
кратко притискање
вградената сијаличка 3x затреперува
*settings saving - simultaneous short
press
integrated LED blinks 3 times*

★ функција "RESET" /
"RESET" function

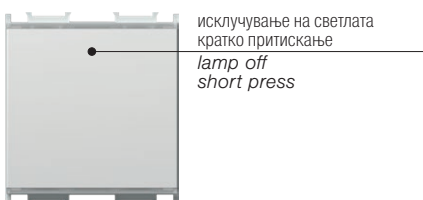

исклучување на светлата
кратко притискање
*lamp off
short press*

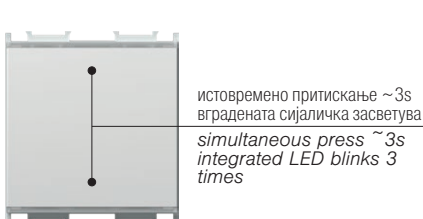

истовремено притискање ~3s
вградената сијаличка засветува 3x
*simultaneous press ~3s
integrated LED blinks 3
times*

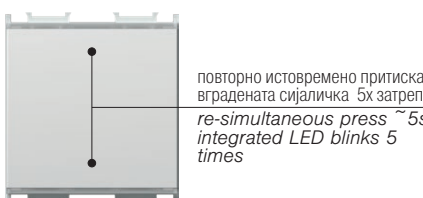

повторно истовремено притискање ~5s
вградената сијаличка 5x затреперува
*re-simultaneous press ~5s
integrated LED blinks 5
times*

- ★ - препорачуваме при вградување на прекинувачи потенциометри и замена на сијалици и светилки
- задолжително при употреба на незатемнувачки светилки
- функцијата "RESET" не функционира при употреба на двожишно поврзување
- можно само кај EM25

- it is recommended at dimmer installation and lamp replacement
- mandatory when using non-dimmable lamps
- "RESET" function is not possible when using two-wire connection
- only possible on EM25

предупредувања за инсталирање /
installation precautions

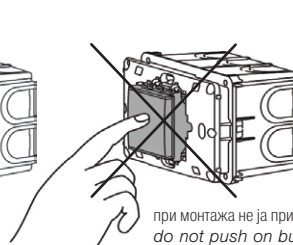
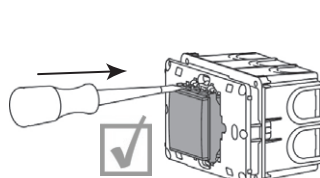
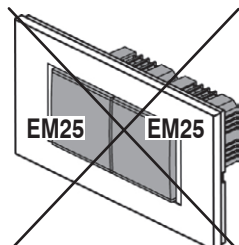
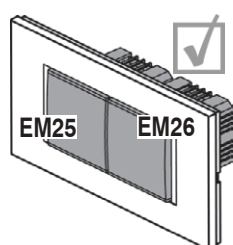

при монтажа не ја притискај тилката /
do not push on button during mounting

ТАСТЕР УПРАВУВАЧКИ 2М

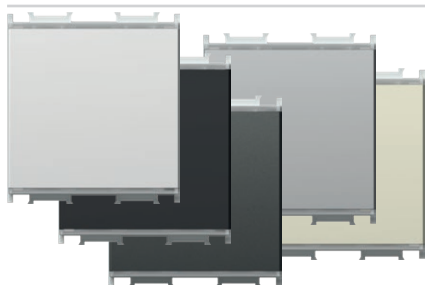

- EM26PW
- EM26MW
- EM26SB
- EM26AT
- EM26ES
- EM26IW

- поврзан со универзалниот потенциометар (димер) EM25 овозможува управување на светлата на повеќе (до пет) локации со иста функционалност како и EM25
- напојување 230V~ 50Hz
- во согласност со EN 60669-1 и EN 60669-2-1
- прицврстување на проводниците со завртки 1.5 mm² (max. момент на затегнување на проводниците 0,4 Nm)

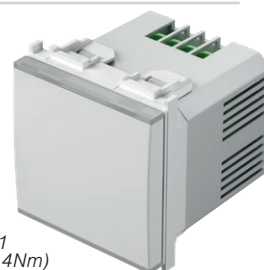

PUSH-BUTTON CONTROL UNIT 2M

- connected to universal dimmer EM25 allows controlling of lamps with same functionality as EM25
- supply voltage 230V~ 50Hz
- in accordance with EN 60669-1 and EN 60669-2-1
- screw contacts 1.5mm² (max. tightening torque 0.4Nm)

(1) двојично поврзување
two-wire connection

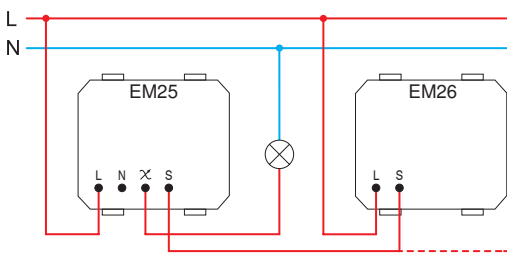

- двојичното поврзување овозможува затемнување на затемнувачките сијалици и светилки
- при двојичното поврзување употребата на секој дополнителен тастер ја зголемува минималната моќ на оптоварување за 25W

- two-wire connection allows dimming of dimmable lamps
- in a two-wire connection each additional control unit increases the minimum load by 25W

(2) тројично поврзување
three-wire connection

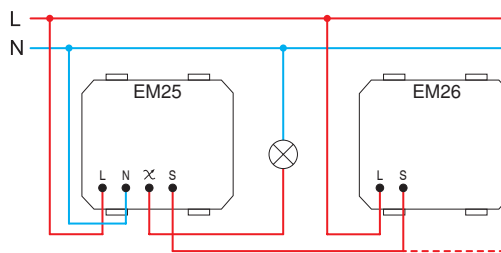

- тројичното поврзување овозможува затемнување на сијалиците и светилките и на некои незатемнувачки LED и CFL светилки
- three-wire connection allows dimming of dimmable lamps and some of non-dimmable LED and CFL lamps

СЕТ ПРЕКИНУВАЧ / ПОТЕНЦИОМЕТАР (ДИМЕР) УНИВЕРЗАЛЕН RLC 0-300W 2M PP OL20

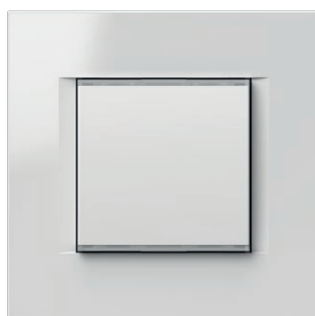

- EM25PPOL20

- сетот содржи прекинувач потенциометар (димер), носач 2М и рамка LINE 2М PW
- за техничките податоци види EM25

SET SWITCH / DIMMER UNIVERSAL RLC 0-300W 2M PP OL20

- set includes dimmer EM25, mounting frame 2M and cover plate LINE 2M PW
- for technical details see EM25



2M = 45 x 45

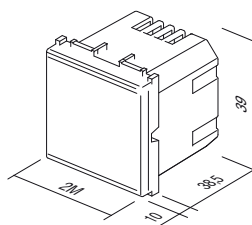

EM25
EM26



EM27

ФИЛТЕР ЗА ФРЕКВЕНТНИ ПРЕЧКИ

- филтер за фреквентни пречки за EM25
- сликата е симболична

FREQUENCY FILTER

- frequency filter for EM25
- image is symbolic

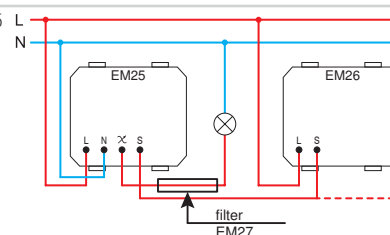

КУЌИШТЕ СО ОСИГУРУВАЧИ 230 V~, 50 Hz 1M

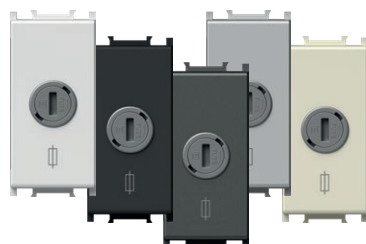

- EM28PW
- EM28MW
- EM28SB
- EM28AT
- EM28ES
- EM28IW

- Напојување: 230 V~, 50 Hz
- Осигурувач: MAX 10 A / 230 V~, 50Hz
- Пресек на жица: 0,75 – 2,5 mm²
- Работна температура: од 0 до +40 °C
- Температура на складирање: од -5 до +60 °C
- Број на приклучоци: 2; 1x L, 1x Излез (L)
- Го исполнува стандардот: EN 60669-2-1:2004 + A1:2009 + A12:2010 EN 60669-1:2018



MELT FUSE HOUSING 230 V~, 50 Hz 1M

- Supply voltage: 230 V~, 50 Hz (fuse not included)
- Fuse: MAX 10 A / 230 V~, 50Hz
- Wire cross-section: 0.75 - 2.5mm²
- Operating temperature: 0 to +40°C
- Storage temperature: -5 to +60°C
- Number of connectors: 2; 1x L, 1x Output (L)
- Corresponds to the standard: EN 60669-2-1:2004 + A1:2009 + A12:2010 EN 60669-1:2018

ОСИГУРУВАЧ

EM29

- T5AH 250V, 5x20mm
- спакувани во пакувања од 10 парчиња

FUSE T5AH

- T5AH 250V, 5x20mm
- packed in packs of 10 pcs



IR ПРЕКИНУВАЧ 5A 230V~ 1M



- EM31PW
- EM31MW
- EM31SB
- EM31AT
- EM31ES
- EM31IW

- IR инфрацрвен прекинувач
- напојување 230V~ ±10 % 50Hz
- реле: 5A / 250V~ (zero crossing)
- степен на заштита: IP40
- пресек на жиците кај контактниот терминал: 0,75 - 2,5 mm²
- агол на детекција: до 110° на 20 °C
- подрачје на детекција: околу 8 m на 20 °C
- подесување на времетраењето: од околу 5 сек. до 12 мин.
- подесување на осветлувањето: од околу 5 до 200 LUX
- температура на работа: од 0 °C до +40 °C
- не е погоден за вградување во дозни, со длабочина од 45 mm и во куќиштата CUBO IP20
- само за внатрешна употреба



IR SWITCH 5A 230V~ 1M

- IR infrared switch
- supply voltage: 230V~, ±10 % 50Hz
- relay: 5A / 250V~, (zero crossing)
- protection rating: IP40
- cross-section of wires at the contact terminal: 0.75 - 2.5 mm²
- detection angle: up to 110° at 20°C
- detection area: approx. 8 m at 20°C
- adjustability of duration: from approx. 5 s to 12 min
- adjustability of brightness: from approx. 5 to 200 LUX
- operating temperature: from 0°C to +40°C
- not suitable for installation in 45 mm deep boxes and surface mount box CUBO IP20
- only for indoor usage

IR ПРЕКИНУВАЧ 5A 230V~ 2M

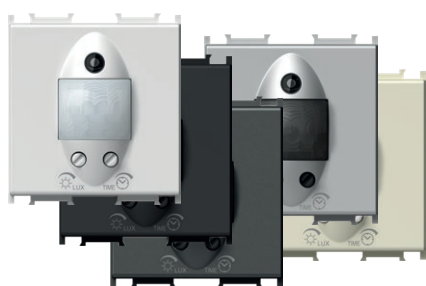

- EM32PW
- EM32MW
- EM32SB
- EM32AT
- EM32ES
- EM32IW



- IR инфрацрвен прекинувач
- напојување: 230V~ ±10 % 50Hz
- реле: 5A / 250V~ (zero crossing)
- степен на заштита: IP40
- пресек на жиците кај контактниот терминал: 0,75 - 2,5 mm²
- агол на детекција: до 110° на 20°C
- подрачје на детекција: околу 8 m на 20°C
- подесување на времетраењето: од околу 5 сек. до 12 мин.
- подесување на осветлувањето: од околу 5 до 200 LUX
- температура на работа: од 0°C до +40°C
- не е погоден за вградување во дозни, со длабочина од 45 mm и во кукиштата CUBO IP20
- само за внатрешна употреба



IR SWITCH 5A 230V~ 2M

- IR infrared switch
- supply voltage: 230V~, ±10 % 50Hz
- relay: 5A / 250V~, (zero crossing)
- protection rating: IP40
- cross-section of wires at the contact terminal: 0.75 - 2.5 mm²
- detection angle: up to 110° at 20°C
- detection area: approx. 8 m at 20°C
- adjustability of duration: from approx. 5 s to 12 min
- adjustability of brightness: from approx. 5 to 200 LUX
- operating temperature: from 0°C to +40°C
- not suitable for installation in 45 mm deep boxes and surface mount box CUBO IP20
- only for indoor usage



- EM33PW
- EM33MW
- EM33SB
- EM33AT
- EM33ES
- EM33IW



СЕНЗОРСКИ ПРЕКИНУВАЧ 5A 230V~ 1M

- Напојување: 230 V~, 50Hz
- Излез: Реле 5 A/230 V~, 50 Hz
- Пресек на жица: 0,75 – 2,5 mm²
- Работна температура: од 0 до +40 °C
- Температура на складирање: од -5 до +60 °C
- Функции: Ноќен прекинувач, Прекинувач со препознавање движење, Прекинувач со препознавање присуство
- Индикација на програма: Ознака на предниот капак
- Број на копчиња/контроли: 3
- Вид функционирање на копчињата/контролирање: Ротација
- Приспособување на времето на вклучување на излезот: Околу 10 до 12 минути.
- Област за препознавање: Околу 8 метри
- Агол на препознавање: До 110°
- Приспособливост на јачината на осветлувањето: Од ~5 до ~200 lux
- Број на приклучоци: 4 ; 1x N, 1x L, 1x Излез (L'), 1x Контролиран влез (S)
- Опција за контролиран влез: Да. Поврзување на мрежниот напонски сигнал (230 V~) на приклучокот S.
- Изборно: „Zero Crossing“ (нула префрлување на прекинувачот кога напонот поминува низ 0 V)
- Потрошувачката е во статус OFF/ON Го исполнува стандардот: 0.3 W / 0.6 W EN 60669-2-1:2004 + A1:2009 + A12:2010 EN 60669-1:2018



SENSOR SWITCH 5A 230V~ 1M

- Supply voltage: 230 V~, 50Hz
- Output: Relay 5 A / 230 V~, 50 Hz
- Wire cross section: 0.75 - 2.5 mm²
- Operating temperature: 0 to + 40 °C
- Storage temperature: -5 to + 60 °C
- Functions: Night switch, Motion detection switch, Presence Detection Switch
- Programme indication: Mark on front cover
- Number of keys/controls: 3
- Operation Type of Key/Control: Rotation
- Adjusting the output activation time: From approx. 10 sec to 12 minutes
- Detection Area: Approximately 8 m
- Detection angle: Up to 110°
- Illumination adjustment: From ~5 to ~200 lux
- Number of connectors: 4: 1x N, 1x L, 1x Output (L'), 1x Controlled input (S)
- Controlled input option: Yes. Connection of the main voltage signal (230 V~) to terminal S.
- Optional: "Zero Crossing" (switching the switch when the voltage passes through 0 V)
- Power consumption in the OFF/ON state Corresponds to the standard: 0.3 W / 0.6 W EN 60669-2-1:2004 + A1:2009 + A12:2010 EN 60669-1:2018

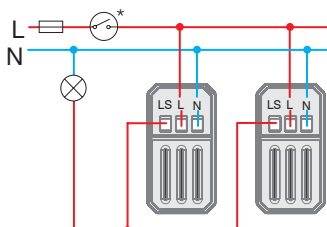

EM31 / EM32

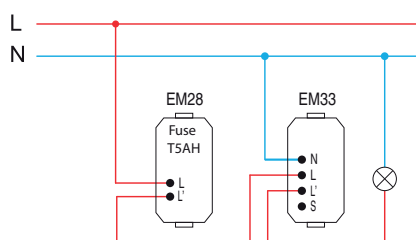

EM33

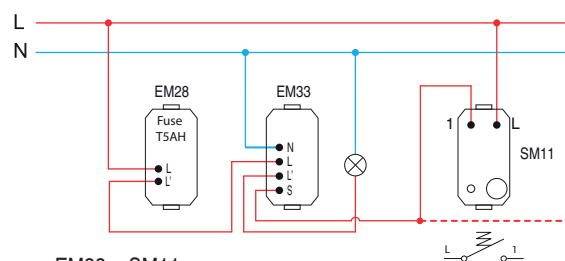

EM33 + SM11

EM31 / EM32

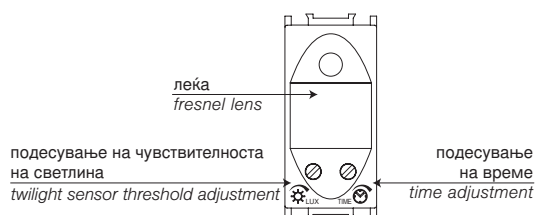

EM33

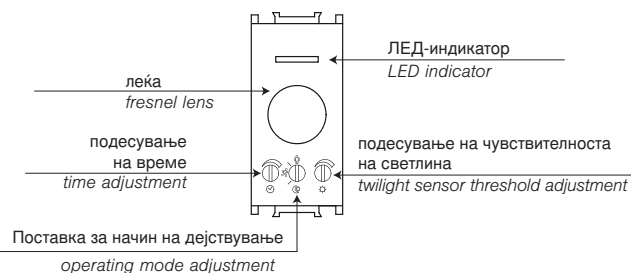

подесување на чувствителност и времето на осветлување /
time and twilight adjustment

	EM31 / EM32	EM33	EM31 / EM32	EM33
	~ 5 LUX	~ 5 LUX	~ 200 LUX	~ 200 LUX
	~ 5 s	~ 10 s	~ 12 min	~ 12 min

Начин на дејствување EM33
EM33 operating mode

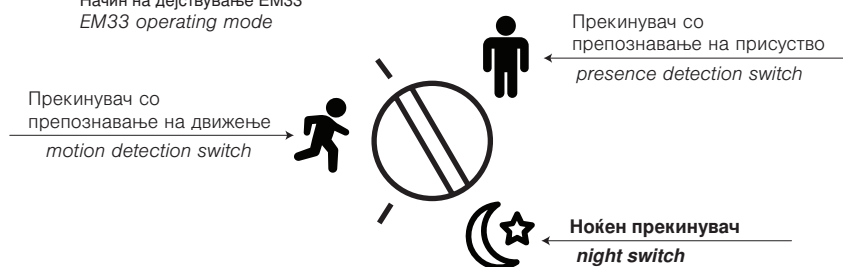

Видови оптоварувања
types of load

		1	2	3	4	5	6	7	8	9	10
EM31 EM32 EM33	min.	1 W	1 W	—	1 VA	—	—	1 W	1 W	1 VA	1 VA
EM31 EM32	max.	800 W	800 W	5 A	6x20 VA	—	—	6x36 W	4x36 W	6x23 VA	6x20 VA
EM33	max.	1000 W	1000 W	5 A	650 VA	650 VA	2 A	—	—	100 VA	100 VA

1 - инкадесцентна сијалица /
incandescent lamp

3 - отпорно грејно тело /
resistive heating element

5 - класичен трансформатор /
classical transformer

7 - флуоресцентна цевка (верзија 1)
fluorescent tube (version 1)

2 - халогена сијалица /
halogen lamp

4 - електронски трансформатор /
electronic transformer

6 - мотор /
motor

8 - флуоресцентна цевка (верзија 2)
fluorescent tube (version 2)

9 - штедлива светилка CFL /
energy saving CFL lamp

10 - LED светилка /
LED lamp

подрачје на детекција /
detection range

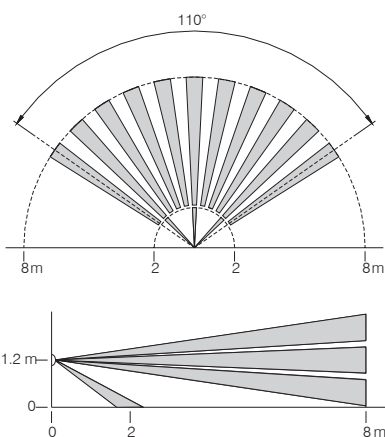

предупредувања /
attention

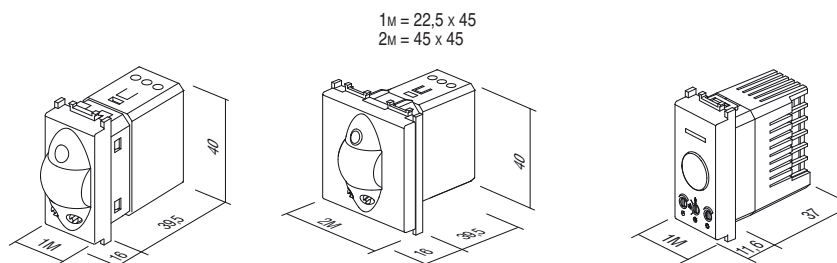
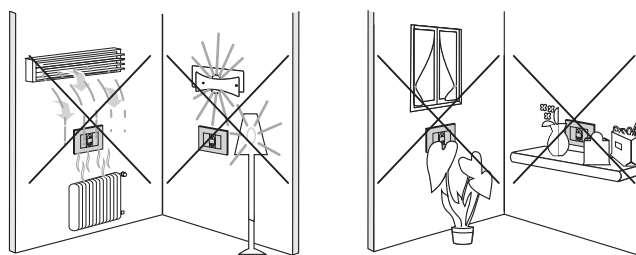

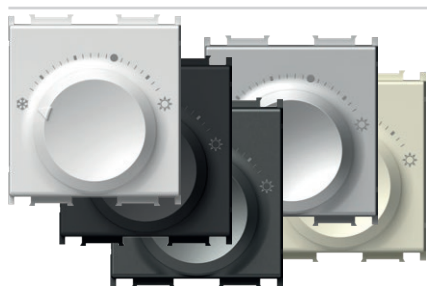

- EM38PW
- EM38MW
- EM38SB
- EM38AT
- EM38ES
- EM38IW

СОБЕН ТЕРМОСТАТ 5 (2) А 230V ~ 2M

- начин на дејствување: греење
- напојување: 230 V~, 50 Hz
- напон на импулсите: 4 kV
- потрошувачка на енергија: < 0,5 W
- излез: 2 A (max. 5 A), 230 V~, 50 Hz
- излезен приклучок: NO (max. 10 активатори)
- подрачје за регулација: од +5 °C до +30 °C
- заштита против замрзнување: +5 °C
- хистереза: 0,5 K
- заштита: IP30
- вид прекинувач: Биметал
- вид електричен приклучок: Пружини
- вид спроводници:
- 0,75 - 1,5mm² (меки жилни);
- 1,0 - 2,5mm² (тврди жилни)
- во согласност со Директивата DIN EN 60730



HEATING THERMOSTAT 5(2)A 230V~ 2M

- operation mode: heating
- power supply: 230 V~, 50 Hz
- voltage pulse: 4 kV
- energy consumption: < 0.5 W
- output: 2 A (max. 5 A); 230 V~, 50 Hz
- switching output: NO (max. 10 actuators)
- regulation range: +5°C to +30°C
- frost protection: +5°C
- hysteresis: 0.5 K
- protection: IP30
- sensor type: Bimetal
- type of electrical connection: Spring-loaded contacts
- type of conductors: 0.75 – 1.5 mm² (flexible-stranded core);
- 1.0 – 2.5 mm² (solid core)
- in compliance with Directive DIN EN 60730

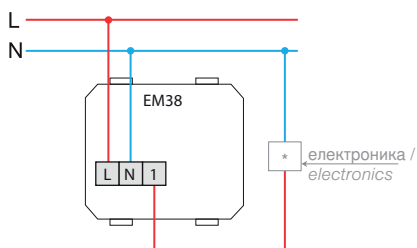

СОБЕН ТЕРМОСТАТ ЗА ГРЕЕЊЕ/ЛАДЕЊЕ 3 (1,5) A 230V ~ 2M

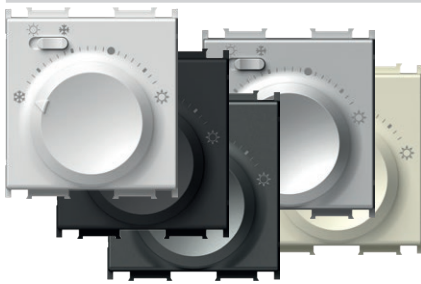

- EM39PW
- EM39MW
- EM39SB
- EM39AT
- EM39ES
- EM39IW

- начин на дејствување: греење / ладење
- напојување: 230 V~, 50 Hz
- напон на импулсите: 4 kV
- потрошувачка на енергија: < 0,5 W
- излез: 1.5 A (max. 3 A), 230 V~, 50 Hz
- излезен приклучок: прекинувач за вклучување (max. 5 активатори)
- подрачје за регулација: од +5 °C до +30 °C
- заштита против замрзнување: +5 °C
- хистереза: 0,5 K
- заштита: IP30
- вид прекинувач: Биметал
- вид електричен приклучок: Пружини
- вид спроводници: 0,75 - 1,5mm² (меки жилни); 1,0 - 2,5mm² (тврди жилни)
- во согласност со Директивата DIN EN 60730



HEATING/COOLING THERMOSTAT 3(1.5)A 230V~ 2M

- operation mode: cooling/heating
- power supply: 230 V~, 50 Hz
- voltage pulse: 4 kV
- energy consumption: < 0.5 W
- output: 1 A (max. 3 A); 230 V~, 50 Hz
- switching output: mode selector switch (max. 5 actuators)
- regulation range: +5°C to +30°C
- frost protection: +5°C
- hysteresis: 0.5 K
- protection: IP30
- sensor type: Bimetal
- type of electrical connection: Spring-loaded contacts
- type of conductors: 0.75 - 1.5mm² (flexible-stranded core); 1.0 - 2.5 mm² (solid core)
- in compliance with the Directive DIN EN 60730

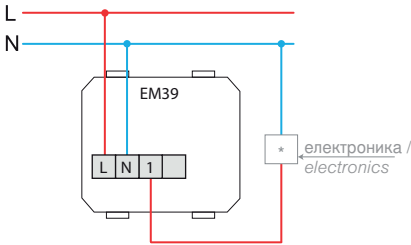

2M = 45 x 45

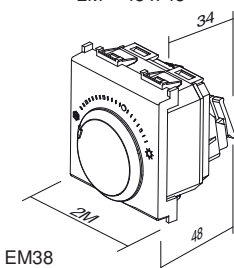

EM38

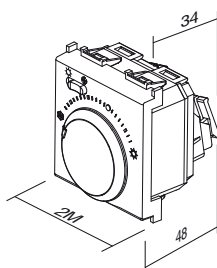

EM39



NM39

ПОДЛОШКА СО ЗАВРТКИ ЗА ТЕРМОСТАТ FANTINI COSMI 3M

- подлошка со завртки за термостат Fantini Cosmi 3M
- наменет за употреба со дневните термостати Fantini Cosmi за моделите CH121 и CH123
- наменет за употреба на неделните термостати Fantini Cosmi за моделите CH141A и CH143A
- монтажа во правоаголни дози со големина 3M
- компатибилен за комбинирање со PURE, Line, Soft

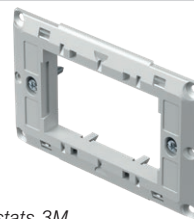

MOUNTING FRAME WITH SCREWS FOR FANTINI COSMI THERMOSTATS 3M

- mounting frame with screws for Fantini Cosmi thermostats 3M
- suitable for use with Fantini Cosmi daily thermostats models CH121 and CH123
- suitable for use with Fantini Cosmi weekly thermostats models CH141A and CH143A
- for mounting in rectangular boxes 3M
- suitable for assembling with cover plates PURE, Line, Soft



- EM46PW
- EM46MW
- EM46SB
- EM46AT
- EM46ES
- EM46IW

ПРЕКИНУВАЧ ЗА КАРТИЧКА 16 A / 230 V~, 50 HZ 3M

- Напојување: 230 V~, 50 Hz
- Излез: Реле 16 A / 230 V~, 50 Hz
- Пресек на жица: 0,75 - 4,0 mm²
- Работна температура: од 0 до +40 °C
- Температура на складирање: од -5 до +60 °C
- Функција: Прекинувач за картичка со одложено исклучување
- Одложено исклучување: ~23 s
- Број на приклучоци: 6; 2x N, 2x L и 2x излез (C и NO)
- Потрошувачката е во статус OFF / ON: 0,5 W / 1,2 W



CARD SWITCH 16 A / 230 V~, 50 Hz 3M

- Supply voltage: 230 V~, 50 Hz
- Output: Relay 16 A / 230 V~, 50 Hz
- Wire cross-section: 0.75 - 4.0 mm²
- Operating temperature: 0 to +40°C
- Storage temperature: -5 to +60°C
- Function: Card switch with a delayed break
- Break delay: ~23 s
- Number of ports: 6; 2x N, 2x L and 2x output (C and NO)
- Power consumption in the OFF/ON state: 0.5 W / 1.2 W

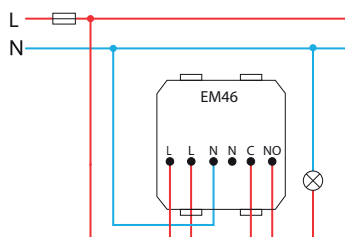
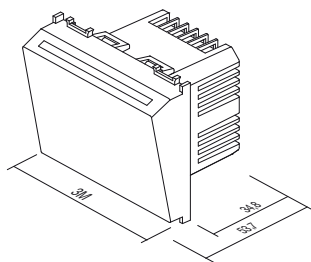



EM44BK

ПРЕКИНУВАЧ СО КАРТИЧКА ЗА ЗАШТЕДА НА ЕНЕРГИЈА RF HF 13,56MHZ 3M

- електронски прекинувач со картичка на RFID ISO картичка
- напојување со релето од единицата EM49 преку кабелот со конектори RJ12
- излез за поврзување со релето од единицата EM49
- задоцнето исклучување "main power" при извлекување на картичката 15-20 сек.
- задоцнето исклучување "HVAC" при извлекување на картичката покрај отворена балконска врата или прозорец - 1 мин.
- во согласност со EN 61000-6-1
- картичката не е приложена
- не е наменето за контрола на пристап



ENERGY SAVER CARD SWITCH RF HF 13,56MHz 3M

- electronic card switch for RFID ISO card
- supply from relay unit EM49 through cable connectors RJ12
- output to be connected to relay output unit EM49
- 15-20s "main power" switch off delay with card withdrawal
- 1 min "HVAC" switch off delay with card withdrawal when balcony doors or windows opened
- in accordance with EN 61000-6-1
- card is not included
- not for access control

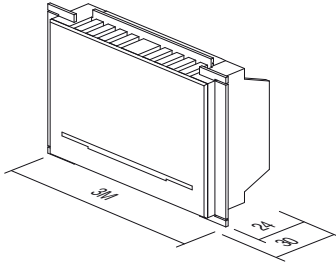

КАРТИЧКА ISO

EM47

- ISO картичка
- за употреба на прекинувачите со картичка EM46
- димензии: 85x54 mm

CARD ISO

- ISO card
- for combination with card switch EM46
- size: 85x54 mm

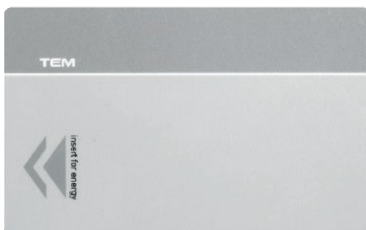

РЕЛЕ ЕДИНИЦА ЗА ПРЕКИНУВАЧ СО КАРТИЧКА 2X16A 250V~

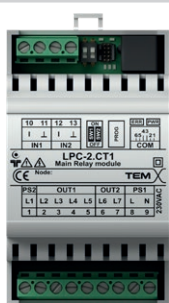

EM49

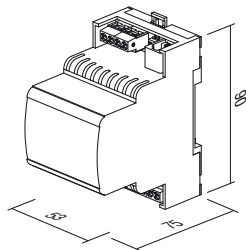

- реле единица за прекинувачи со картичка EM44
- напојување 230V ~ 50 Hz
- во согласност со EN 61000-6-1
- монтажа на DIN шина 35mm, 3MU
- влезови и излези со оглед на вградувањето: еднособни или двособни

ENERGY SAVER CONTROL UNIT 2x16A 250V~

- relay unit for card switches EM44
- supply voltage 230V~ 50Hz
- in accordance with EN 61000-6-1
- mounting on DIN rail 35mm, 3MU
- input and output depending on implementation: single or double room



РАЗДЕЛНИК (СПЛИТЕР) SPL-1



EM45

- за поврзување на два прекинувачи со картичка EM44 со реле од единицата EM49
- комуникациски конектор RJ12
- димензии: 37 x 30 x 27 mm

SPLITTER SPL-1

- used to connect two peripheral modules EM44 to relay unit EM49
- communication connector RJ12
- size: 37 x 30 x 27 mm

шема за поврзување за еднособна имплементација / wiring diagram for single room implementation

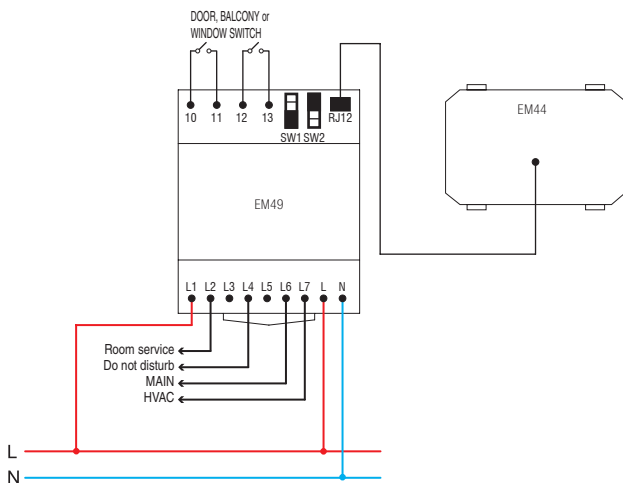

шема за поврзување за двособна имплементација / wiring diagram for double room implementation

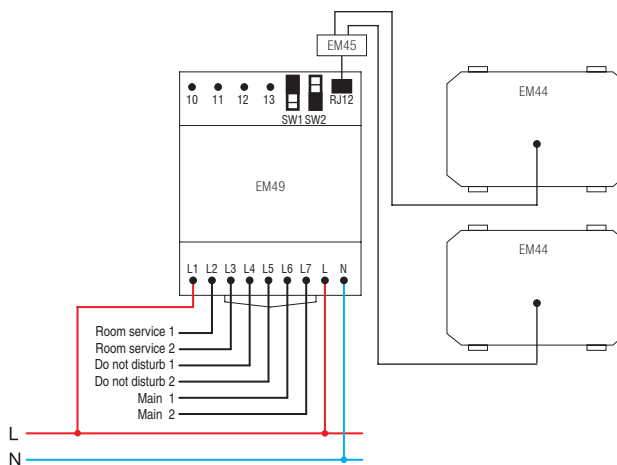

кабел за поврзување RJ12 меѓу EM44 и EM49 / connection cable RJ12 between EM44 and EM49

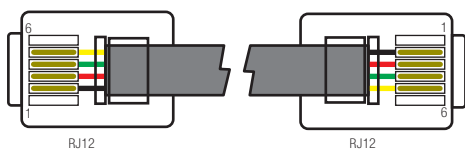

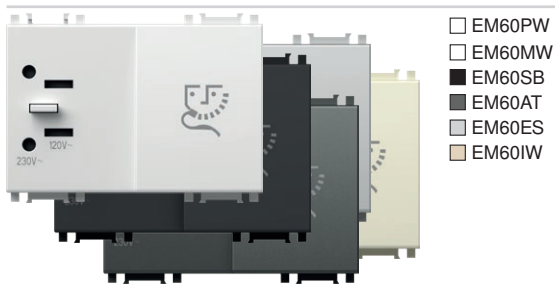

- EM60PW
- EM60MW
- EM60SB
- EM60AT
- EM60ES
- EM60IW

ПРИКЛУЧНИЦА ЗА АПАРАТ ЗА БРИЧЕЊЕ 230V~/120V~ 3M

- приклучница за апарат за бричење со одвоен трансформатор 20VA
- влез: 230V~ 50-60Hz
- излез:
- 230V~ за 2P 2.5A EURO приклучок
- 120V~ за 2P 15A американски приклучок
- степен на заштита II
- во согласност со EN 61558-2-5



SOCKET SHAVER 230V~/120V~ 3M

- shaver supply unit with isolating transformer 20VA
- supply: 230V~ 50-60Hz
- output:
- 230V~ for 2P 2.5A Europlug or
- 120V~ for 2P 15A American plug
- Class II
- in accordance with EN 61558-2-5

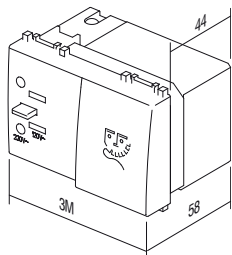

3M = 67,5 x 45

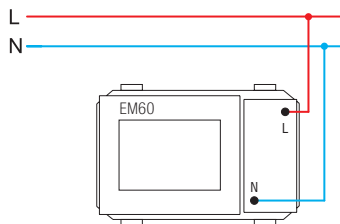

EM57

LED СВЕТИЛКА ЗА ИТНИ СЛУЧАИ 230V~ 0.5W, NiMH 2h 2M

- LED светилка за итни случаи
- може да се користи како преносна рачна ламба (преносен механизам)
- напојување 230V~ 50Hz 1xLED 0.5W
- NiMH батерија 3,6V 140 mAh, заменлива
- автономија 2 часа, полнење 36 часа
- степен на заштита II
- во согласност со EN60598-1, EN60598-2-2, EN62471, EN55015:2006, EN61547

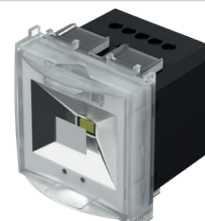

LED EMERGENCY LIGHT 230V~50Hz, 0.5W, NiMH 2h 2M

- emergency LED lamp
- option to use it as a hand lamp (pull-out mechanism)
- supply voltage 230V~50Hz, 1xLED 0.5W
- NiMH accumulator 3,6V 140mAh, replaceable
- autonomy 2h, charging 36h
- class device II
- in accordance EN60598-1, EN60598-2-2, EN62471, EN55015:2006, EN61547

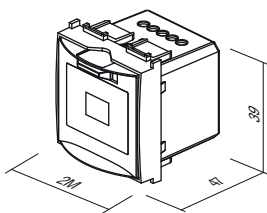
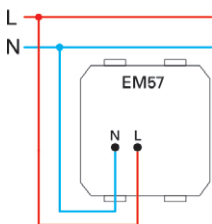

LED СВЕТИЛКА ЗА ИТНИ СЛУЧАИ 250V~ 0.9W, NiCd 3h 7M



□ EM55

- ЛЕД светилка за итни случаи
- напојување 250V~ 50Hz 3xLED 0.3W, 10000mcd, 6500K
- NiCd батерија 4,8V 400 mAh, заменлива
- автономија 3 часа, полнење 24 часа
- степен на заштита II
- во согласност со EN 60598-1, EN 60598-2-2, EN 60598-2-22

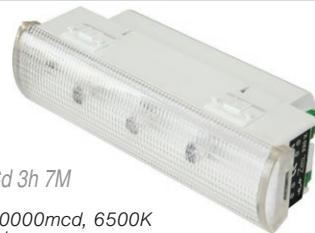

LED EMERGENCY LIGHT 250V~ 0.90W, NiCd 3h 7M

- emergency LED lamp
- supply voltage 250V~ 50Hz 3x LED 0,3W, 10000mcd, 6500K
- NiCd accumulator 4,8V 400 mAh, replaceable
- autonomy 3h, charging 24h
- Class II
- in accordance with EN 60598-1, EN 60598-2-2, EN 60598-2-22

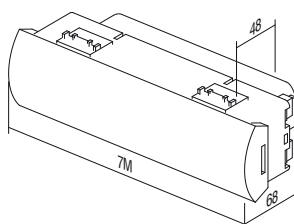

7M = 157 X 45

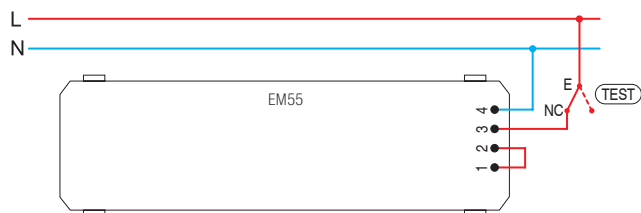



- EM69PW
- EM69MW
- EM69SB
- EM69AT
- EM69ES
- EM69IW

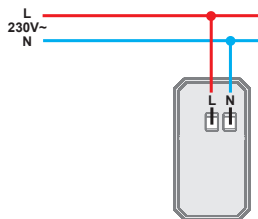
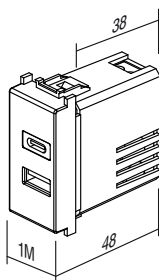

USB-ЕДИНИЦА ЗА НАПОЈУВАЊЕ PD 20W

- USB-единица за напојување со моќ до 20W.
- за полнење електронски уреди преку стандарден USB-приклучок (исто така, компатибилен со уредите Apple)
- напојување: 100-230 V~ 50/60 Hz
- потрошувачка на енергија: 420 mA при 100 V~/220 mA при 230 V~
- потрошувачка на енергија во мирување: <100 mW при 230 V~
- излезна моќност: 20W Max

Излез:

- USB тип C: 5.0 VDC 3.0A; 9.0 VDC 2.2 A; 12.0 VDC 1.67 A (PD 20W)
- USB тип A: 5.0 VDC 3.0A; 9.0 VDC 2.0 A; 12.0 VDC 1.5 A (QC 18W)
- USB A+C: 5 VDC 3A
- тип приклучок: 1 x USB A; 1 x USB C
- просечна ефикасност во активен режим: 86 %
- ефикасност со ниско оптоварување (10 %): 81 %
- работна температура: 0 °C/+ 45 °C (внатрешна употреба)
- IP заштитна класа: IP20 само за внатрешна употреба
- безбедносна класа на уредот II
- категорија пренапон (EN 60364-4-44): класа III
- контактни навртки максимум 2,5 mm²
- уред со офсет контакт минимум 3 mm
- не е погоден за вградување во кутии со длабочина од 45 mm и куќишта CUBO IP20

Соодветност:

- Директиви: BT, EMC, RoHS, ErP
- Стандарди: EN IEC 62368-1, EN 55032, EN55035, EN IEC 61000-3-2, EN 61000-3-3, EN 50563, EN IEC 63000
- Дополнителни прописи: (EU) n. 2019/1782 REACH, n. 1907/2006 – art.33. Производот може да содржи траги од олово.

USB POWER SUPPLY UNIT PD 20W

- 20 W USB power delivery power supply unit
- for charging of electronic devices via a standard USB port (also compatible with Apple devices)
- power supply: 100-230V~ 50/60Hz
- power consumption: 420mA at 100V~/220mA at 230V~
- standby power consumption: <100mW at 230V~
- Output power: 20 W Max
- Output:
- USB tip C: 5.0 VDC 3.0A; 9.0 VDC 2.2 A; 12.0 VDC 1.67 A (PD 20W)
- USB tip A: 5.0 VDC 3.0A; 9.0 VDC 2.0 A; 12.0 VDC 1.5 A (QC 18W)
- USB A+C: 5 VDC 3A
- connector type: 1x USB A; 1x USB C
- average efficiency in active mode: 86%
- efficiency with low load (10%): 81%
- operating temperature: 0°C/+45°C (indoor use)
- IP protection class: IP20, indoor use only
- class device II
- overvoltage category (EN 60364-4-44): Class III
- screw contacts: max. 2.5 mm²
- device with a contact gap of at least 3mm

Conformity:

- Directive: BT, EMC, RoHS, ErP
- Standards: EN IEC 62368-1, EN 55032, EN55035, EN IEC 61000-3-2, EN 61000-3-3, EN 50563, EN IEC 63000
- External power supplies regulation: (EU) n. 2019/1782 REACH, n. 1907/2006 – art.33. The product may contain traces of lead.



LED АМБИЕНТАЛНА ЕДИНИЦА ЕДНОБОЈНА 250V~ 0,8W 2M

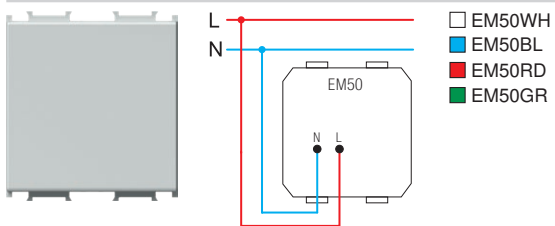

- LED ламба еднобојна за осветлување на скалила или ходници
- напојување 230V~ 50Hz 0,8W, 6500K
- степен на заштита II
- во согласност со EN 60598-1
- се користи и за насочување или сигнализација со можност на ласерски натпис на посакуваната графика

LED AMBIENT UNIT MONOCOLOUR 250V~ 0,8W 2M

- step marker LED unit
- supply voltage 230V~ 50Hz 0,8W, 6500K
- Class II
- in accordance with EN 60598-1
- optional usage for directional signalization with customized laser printing on diffuser



LED ЛАМБА ДВОБОЈНА 250V~ 2x0,4W 2M

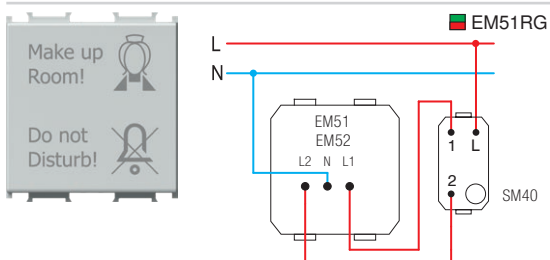

- LED двобојна ламба (црвено/зелена) за сигнализација
- напојување 230V~ 50Hz 2x0,4W, 6500K
- степен на заштита II
- во согласност со EN 60598-1
- содржи графика како на сликата
- можност за ласерски натпис на посакуваната графика

LED LAMP DUAL COLOR 250V~ 2x0,4W 2M

- signaling dual color (red/green) LED lamp
- supply voltage 230V~ 50Hz 2x0,4W, 6500K
- Class II
- in accordance with EN 60598-1
- diffuser includes graphics as shown
- possible customized laser printing on diffuser



LED СВЕТИЛКА 3D ДВОБОЈНА 250V~ 2x0,4W 2M

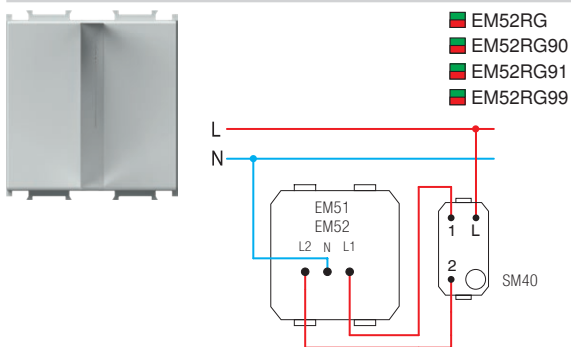

- LED светилка (црвено/зелена) со 3D-е симбол, за сигнализација
- напојување 230V~ 50Hz 2x0,4 W, 6500K
- степен на заштита II
- во согласност со EN 60598-1
- можност за натписи на разни графички по нарачка
- 90 машки симбол, 91 женски симбол по нарачка

LED LAMP 3D DUAL COLOR 250V~ 2x0,4W 2M

- signalling LED lamp, dual color (red/green) with 3D symbol
- supply voltage 230V~ 50Hz 2x0,4W, 6500K
- class II
- in accordance with EN 60598-1
- possible customized graphics on request
- 90 male symbol, 91 female symbol, 99 symbol on request

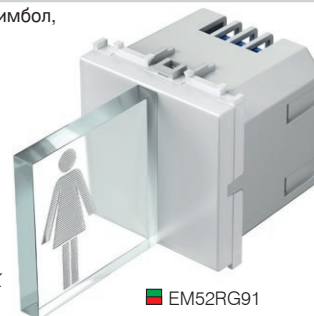

EM52RG91



EM52RG90

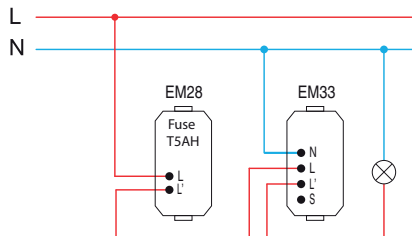
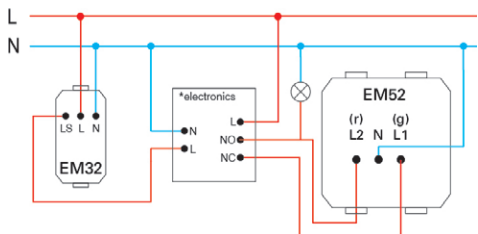

2M = 45 x 45

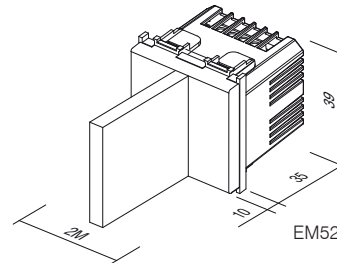
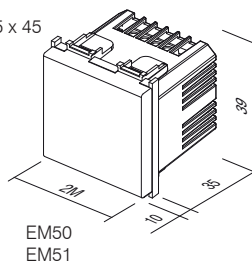



- EM71PW
- EM71MW
- EM71SB
- EM71AT
- EM71ES
- EM71IW

ПРЕКИНУВАЧ СО ОТПЕЧАТОК ОД ПРСТ BIOPASS 2M

- Прекинувач со отпечаток од прст во комплект со одделна внатрешна релеј единица и адаптер за напојување
- Капацитет: 500 отпечатоци од прсти
- Едноставно ракување преку мобилната апликација X-Manager
- Напојување: 8-30 V - DC или AC (вклучен адаптер за напојување)
- Капацитет на сензорот
- 2 излезни релеја
- Максимален напон/струен тек на релејот: 40V/3A
- Време за активирање на релејот: 1 - 10 секунди
- Максимална моќ: 3,6 W
- 256-битна кодирана врска меѓу прекинувачот и внатрешната релеј единица
- Комплетот вклучува и држач NM24 и декоративна рамка OS20

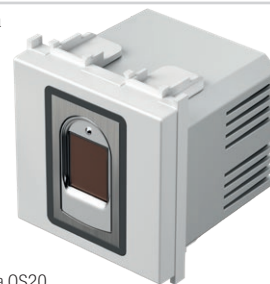

FINGERPRINT SWITCH BIOPASS 2M

- fingerprint switch with included internal relay unit and power supply
- capacity: 500 fingerprints
- easy management via X-Manager mobile app
- power supply voltage: 8-30V – DC or AC (power supply included)
- capacitive sensor
- 2 output relays
- maximum voltage/current on relay: 40V/3A
- relay triggering time: 1-10 sec
- maximum power: 3.6W
- 256-bit encrypted link between switch and internal relay unit
- Set also includes NM24 mounting frame and OS20 decorative cover plate.

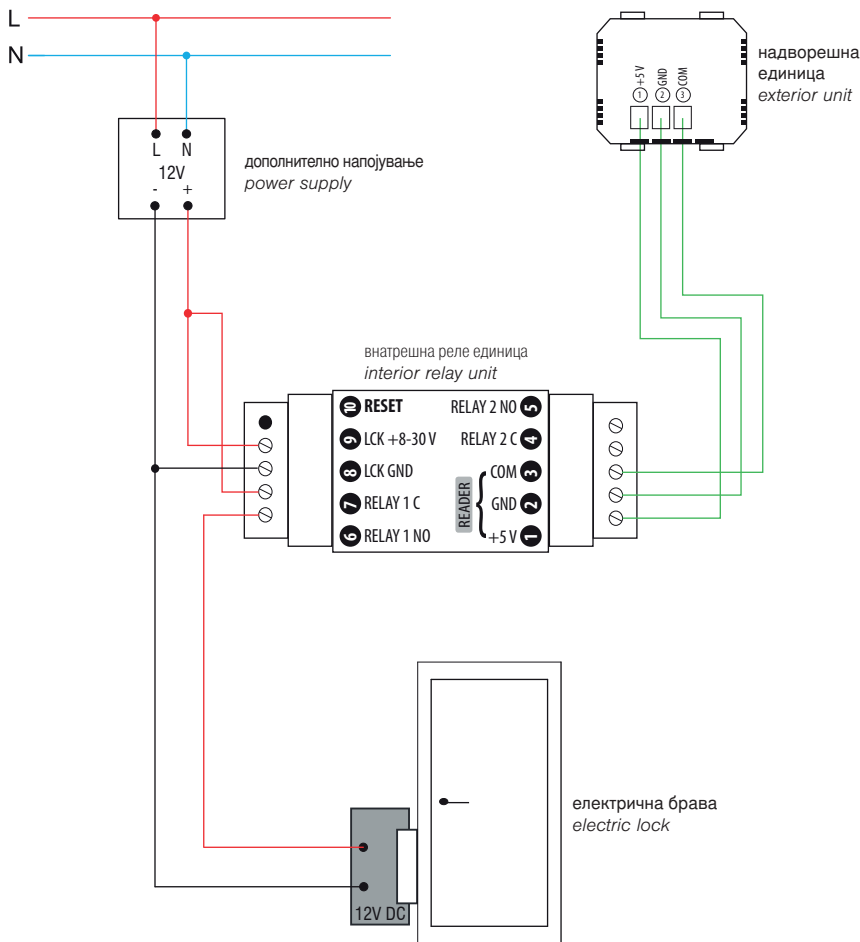

X-Manager app



надворешна единица exterior unit

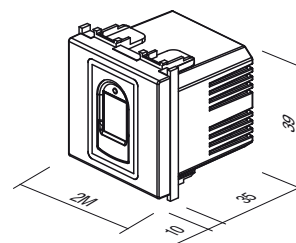



- EM82PW
- EM82MW
- EM82SB
- EM82AT
- EM82ES
- EM82IW



МУЛТИФУНКЦИОНАЛЕН ТАЈМЕР EM82

- Напојувачки напон: 230 V~, 50Hz
- Излез: Реле 16 A / 250 V~, 50 Hz
- Пресек на жица: 0,75 - 4,0 mm²
- Работна температура: од 0 до +40 °C
- Температура на складирање: од -5 до +60 °C
- Функции: **тајмер, Реле (контролиран прекинувач), Прекинувач, Копче**
- Индикација за програма / статус: RGB LED
- Број на копчиња: 2
- Тип на функционирање на копчињата: Капацитивна проводност
- Број на приклучоци: 6 - 2x N, 2x L, 1x Излез (L'), 1x Контролиран влез (S)
- Опција за контролирано внесување: Да. Поврзување на мрежниот напонски сигнал (230 V~) на приклучокот S.
- Имплементирано "zero crossing" функционирање (нула префрлување на прекинувачот кога напонот поминува низ 0 V)
- Потрошувачката е во статус OFF / ON: 0.3 W / 1.0 W
- Прекинувачот EM82 HE E СООДВЕТЕН за вградување во скриени кутии со длабочина од 45 mm и кукиште CUBO IP20.
- Прекинувачот е наменет за внатрешна употреба, заштитен од влага.

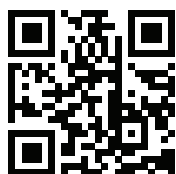

MULTIPURPOSE TIMER SWITCH EM82

- Supply voltage: 230 V~, 50Hz
- Output: Rele 16 A / 250 V~, 50Hz
- Wire cross section: 0,75 - 4.0 mm²
- Operating temperature: 0 to + 40 °C
- Storage temperature: -5 to + 60 °C
- Functions: **Timer, Relay (controlled switch), Switch, Push button**
- Program/status indication: RGB LED
- Number of buttons: 2
- Push button operation type: Capacitive
- Number of ports: 6 - 2x N, 2x L, 1x Output (L'), 1x Controlled input (S)
- Controlled input option: Yes. Connection of the main voltage signal (230 V~) to terminal S.
- Implemented "zero crossing" operation (switching the switch when the voltage passes through 0 V)
- Power consumption in the OFF / ON state: 0.3 W / 1.0 W
- The EM82 switch is NOT SUITABLE for installation in concealed boxes with a depth of 45 mm and CUBO IP20 housing.
- The switch is intended for indoor use, protected from moisture.

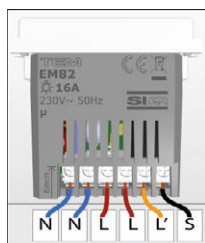
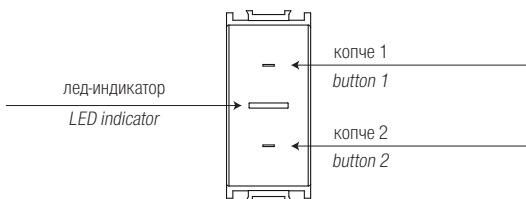

- N Неутрален спроводник
- L Фазен спроводник
- L' Излез (контролирана фаза)
- S Влезен контролен сигнал (230 V~)

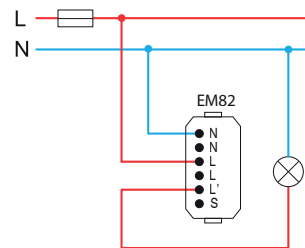

EM82 is in a SWITCH or a TIMER mode

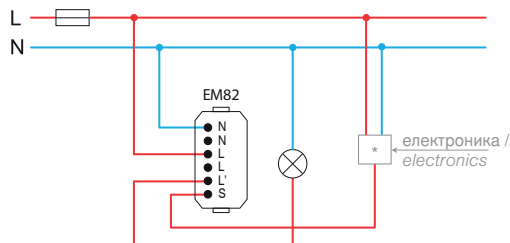

EM82 is in a RELAY mode

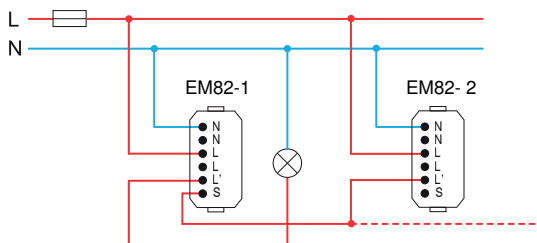

EM82-1 is in a SWITCH or a TIMER mode
EM82-2 is in a PUSH BUTTON mode

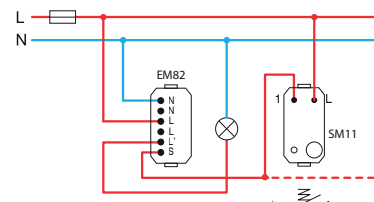

EM82 is in a SWITCH or a TIMER mode

	1	2	3	4	5	6	7	8
Max.	16 A	16 A	16 A	8 A	8 A	5 A	200 VA	200 VA

- 1 - incandescent lamp
- 2 - halogen lamp
- 3 - resistive heating element
- 4 - electronic transformer
- 5 - classical transformer
- 6 - motor
- 7 - energy saving CFL lamp
- 8 - LED lamp

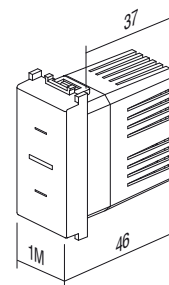

Operation of the control signal S – MODE 1

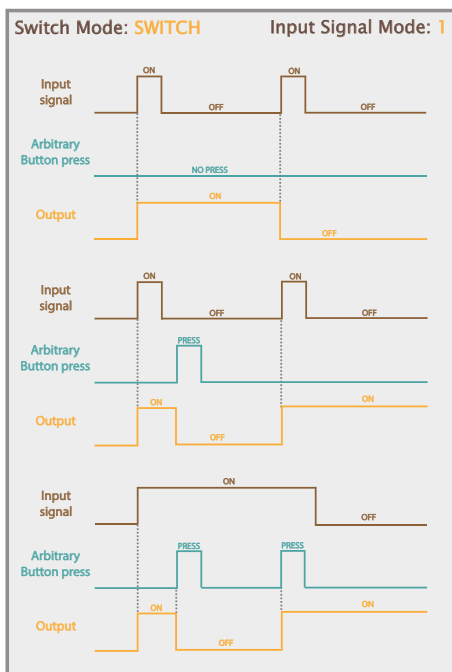

Display of the operation of the external signal S and buttons in the SWITCH operating mode and external signal in MODE 1

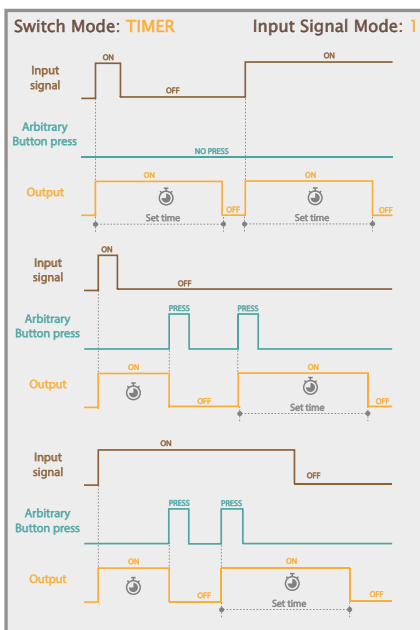

Display of the operation of the external signal S and buttons in the TIMER operating mode and external signal in MODE 1

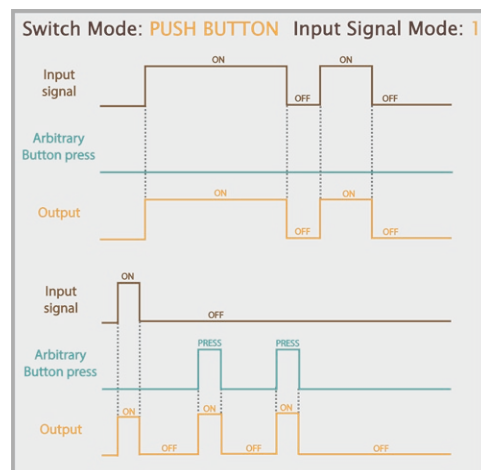

Display of the operation of the external signal S and buttons in the PUSH BUTTON operating mode and external signal in MODE 1

OPERATION OF THE CONTROL SIGNAL S – MODE 2

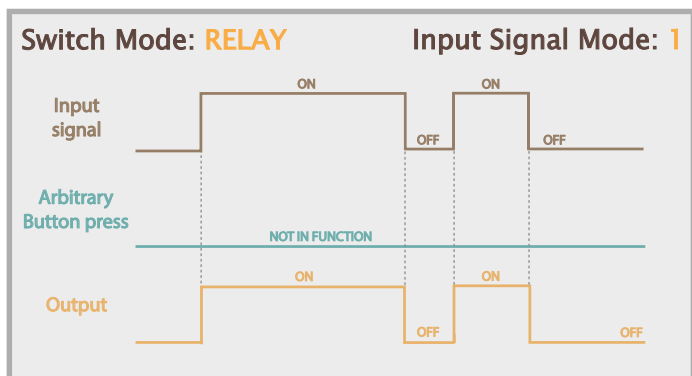

Display of the operation of the external signal S and buttons in the RELAY operating mode and external signal in MODE 1

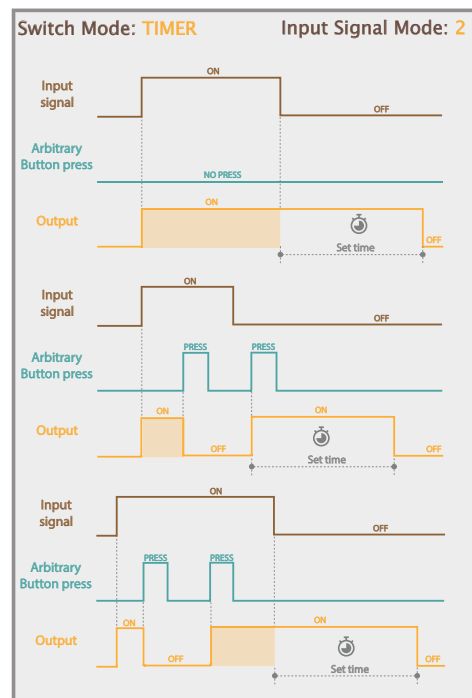

Display of the operation of the external signal S and buttons in the TIMER operating mode and external signal in MODE 2

Operating mode settings of the external control signal S

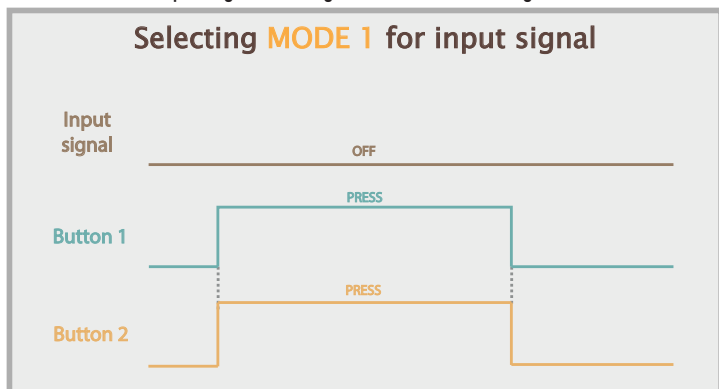

Setting the operating mode of the input signal S for MODE 1

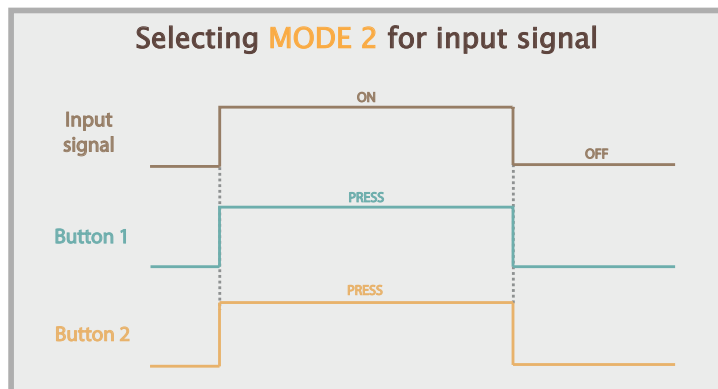

Setting the operating mode of the input signal S for MODE 2

БУЗЕР 8VA 230V~ 1M

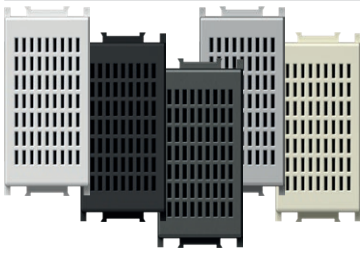

- EM90PW
- EM90MW
- EM90SB
- EM90AT
- EM90ES
- EM90IW

- сигнален бузер
- времетраењето на звукот е исто со времетраењето на притискање на типката
- напојување 230V~ 50Hz 8VA

BUZZER 8VA 230V~1M

- signal buzzer
- the sound emission has the same lasting time as the control operation
- supply voltage 230V~ 50Hz 8VA



СИГНАЛНА 8VA 230V~ 1M

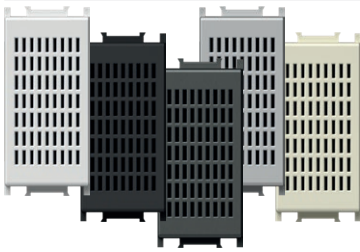

- EM91PW
- EM91MW
- EM91SB
- EM91AT
- EM91ES
- EM91IW

- сигнална брмчалка
- времетраењето на звукот е исто со времетраењето на притискање на типката
- напојување 230V~ 50Hz 8VA

BUZZER 8VA 12V~1M

- signal buzzer
- the sound emission has the same lasting time as the control operation
- supply voltage 12V~ 50Hz 8VA



СВОИЧЕ 8VA 230V~ 1M

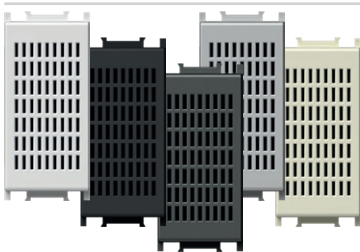

- EM92PW
- EM92MW
- EM92SB
- EM92AT
- EM92ES
- EM92IW

- сигнално свонче
- времетраењето на звукот е исто со времетраењето на притискање на типката
- напојување 230V~ 50Hz 8VA

BELL 8VA 230V~1M

- signal bell
- the sound emission has the same lasting time as the control operation
- supply voltage 230V~ 50Hz 8VA



СВОНЧЕ 8VA 12V~ 1M

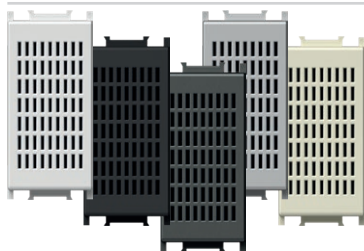

- EM93PW
- EM93MW
- EM93SB
- EM93AT
- EM93ES
- EM93IW

- сигнално свонче
- времетраењето на звукот е исто со времетраењето на притискање на типката
- напојување 12V~ 50Hz 8VA

BELL 8VA 12V~1M

- signal bell
- the sound emission has the same lasting time as the control operation
- supply voltage 12V~ 50Hz 8VA



ЕЛЕКТРОНСКО СВОНЧЕ 230V~ 6mA rms 1M

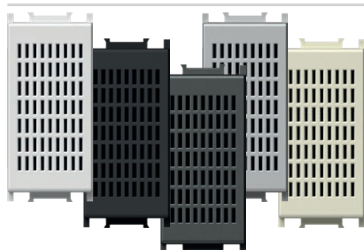

- EM94PW
- EM94MW
- EM94SB
- EM94AT
- EM94ES
- EM94IW

- напојување 230 V~ 50/60 Hz
- потрошувачка за време на мелодија 1: 4,7 mA rms
- потрошувачка за време на мелодија 2: 5,9 mA rms
- ниво на звук на мелодија 1: 90,5 dB
- ниво на звук на мелодија 2: 86 dB
- работна температура: 0 °C/45 °C (внатрешна употреба)
- температура на складирање -20 °C/50 °C
- IP заштитна класа: IP20 (само за внатрешна употреба)
- безбедносна класа на уредот II
- категорија на пренапон (EN 62109): класа III
- контактни навртки максимум 2,5 mm²
- уред со офсет контакт минимум 3 mm
- своното мора да биде заштитено со соодветен надворешен прекинувач
- е во согласност со директивите EMC и LVD

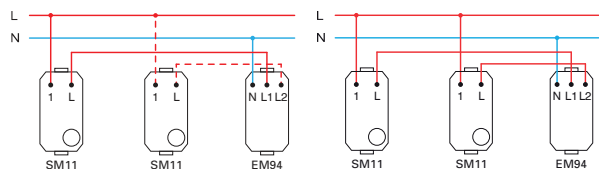
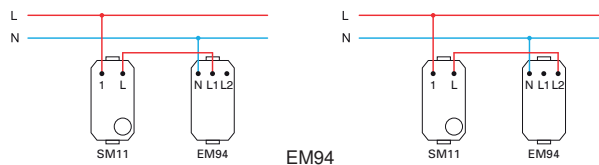

ELECTRONIC BELL 230V~ 6mA rms 1M

- power supply 230 V~ 50/60 Hz
- power consumption when playing melody 1: 4.7 mA rms
- power consumption when playing melody 2: 5.9 mA rms
- sound level of melody 1: 90.5 dB
- sound level of melody 2: 86 dB
- operating temperature 0°C/45°C (indoor use)
- storage temperature: -20°C /50°C
- IP protection class: IP20 (indoor use only)
- class device II
- overvoltage category (EN62109): Class III
- screw contacts: max. 2.5 mm²
- device with a contact gap of at least 3 mm
- an easily accessible cut-off switch must be installed upstream from bell
- complies with EMC & LVD directives

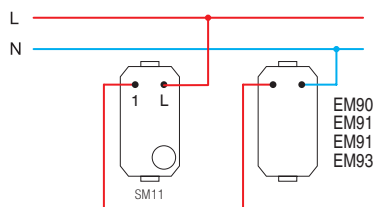
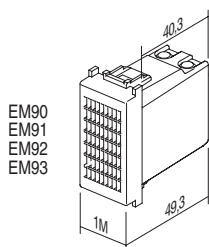

РЕГУЛАТОР ЗА ЈАЧИНА НА ЗВУКОТ ЗА 100V АУДИО ЛИНИЈА 35W 2M



- EM95PW
- EM95MW
- EM95SB
- EM95AT
- EM95ES
- EM95IW

- регулатор за јачина на звукот (атенуатор) за 100V аудио системи
- номинална моќност 35W (max. 45W), 6 степенско наставување на јачината на звукот
- погоден за вградување во длабоки дозни (мин. 60 mm)
- не е погоден за вградување во дозни со длабочина од 45 mm и куќиштата CUBO IP20
- само за внатрешна употреба



- VOLUME CONTROL 100V AUDIO LINE 35W 2M**
- volume control (attenuator) for 100V audio systems
 - power rating 35W (max.45W), 6 steps volume control
 - suitable for boxes min. 60 mm deep
 - not suitable for installation in 45 mm deep boxes and surface mount boxes CUBO IP20
 - for indoor use only

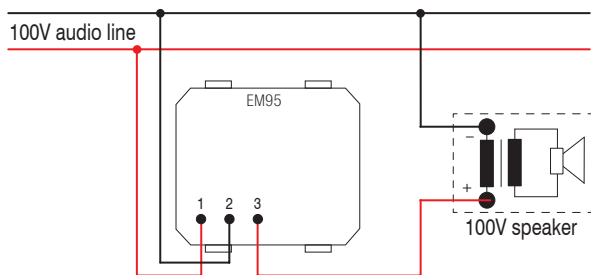

РЕГУЛАТОР ЗА ЈАЧИНА НА ЗВУКОТ 4-8 Ω 35W 2M



- EM96PW
- EM96MW
- EM96SB
- EM96AT
- EM96ES
- EM96IW

- регулатор на јачина на звукот за излези со низок напон 4-8 Ω 35W
- за приклучување на HI-FI уредите
- номинална моќност 35W, 6 степенско подесување на јачината на звукот
- погоден за вградување во длабоки дозни (мин. 60 mm)
- не е погоден за вградување во дозни со длабочина од 45 mm и во куќиштата CUBO IP20
- само за внатрешна употреба



- VOLUME CONTROL 4-8 Ω 35W 2M**
- volume control (attenuator) for low voltage outputs 4-8 Ω, 35W
 - power rating 35W, 6 steps volume control
 - suitable for boxes min. 60 mm deep
 - not suitable for installation in 45 mm deep boxes and surface mount boxes CUBO IP20
 - for indoor use only

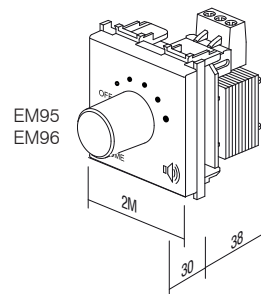
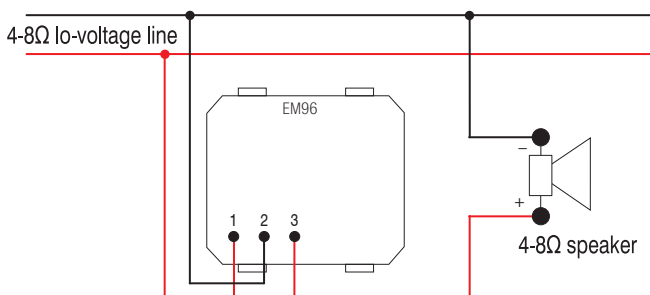

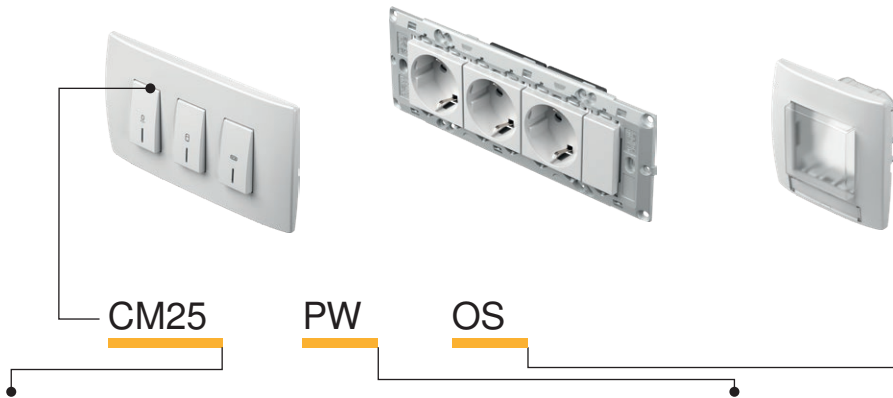

тип type	назив description	технички податоци technical data	големина size	боја colour	опис на опција 1 optional data 1
CM10	СЕТ ПРИКЛУЧНИЦИ 2x ШУКО SOCKET SET 2x SCHUKO	2P+E 16A 250V~	4M	<input type="checkbox"/> PW бела-сјај polar white	<input type="checkbox"/> OL рамка LINE cover plate LINE
CM11	СЕТ ПРИКЛУЧНИЦИ 3x ШУКО SOCKET SET 3x SCHUKO	2P+E 16A 250V~	7M	<input type="checkbox"/> MW бела мат matte white	<input type="checkbox"/> OS рамка SOFT cover plate SOFT
CM15	СЕТ СПОЈКИ ВО БОЈА LINK WIRE SET	3x1.5mm ²	1M	<input checked="" type="checkbox"/> SB црна-мат soft touch black	
⋮	⋮	⋮	⋮	<input checked="" type="checkbox"/> AT антрацит anthracite	
⋮	⋮	⋮	⋮	<input type="checkbox"/> ES сребрена-мат elox silver	
⋮	⋮	⋮	⋮	<input type="checkbox"/> IW крем-сјај ivory white	

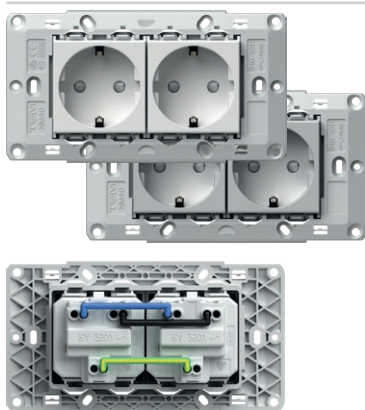

- CM10PW
- CM10ES

СЕТ ПРИКЛУЧНИЦИ 2x ШУКО 2P+E 16A 250V~ 4M

- сет приклучници 2x шуко VM10 2P+E 16A 250V~
- приклучници поврзани со спојки CM16
- со подлошка 4M без завртки
- за прицврстување на подлошките употреби завртки CM17, CM18 или CM19
- прицврстување на проводниците со завртки 1.5-2.5mm²
- во согласност со IEC 60884-1, CEE7

SOCKETS SET 2x SCHUKO 2P+E 16A 250V~ 4M

- socket set 2x schuko VM10 2P+E 16A 250V~
- prewired with link wires CM16
- with mounting frame 4M without screws
- for mounting frame fixing use screws CM17, CM18 or CM19
- screw contacts 1.5-2.5 mm²
- in accordance with IEC-60884-1, CEE7

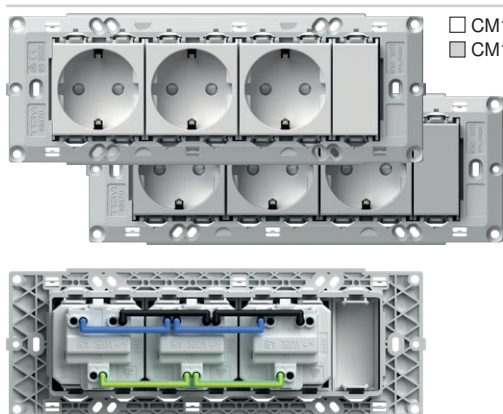
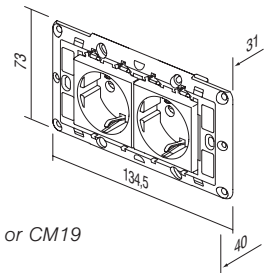

- CM11PW
- CM11ES

СЕТ ПРИКЛУЧНИЦИ 3x ШУКО 2P+E 16A 250V~ 7M

- сет приклучници 3x шуко VM10 2P+E 16A 250V~
- приклучниците се поврзани со спојки CM16
- со подлошка 7M без завртки
- за прицврстување на подлошките употребите завртки CM17, CM18 или CM19
- прицврстување на проводниците со завртки 1.5-2.5mm²
- во согласност со IEC 60884-1, CEE7

SOCKETS SET 3x SCHUKO 2P+E 16A 250V~ 7M

- socket set 3x schuko VM10 2P+E 16A 250V~
- prewired with link wires CM16
- with mounting frame 7M without screws
- for mounting frame fixing use screws CM17, CM18 or CM19
- screw contacts 1.5-2.5 mm²
- in accordance with IEC-60884-1, CEE7

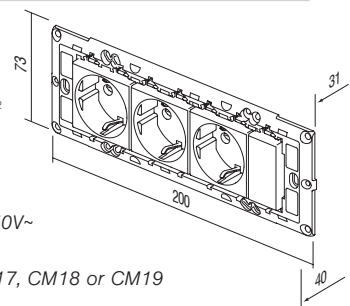

СЕТ СПОЈКИ ВО БОЈА 3x1.5mm² 1M

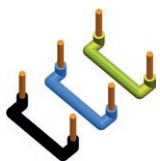

CM15

- сет на спојки за поврзување на два елемента со големина 1M
- содржи 10 црни, 10 сини и 10 жолто-зелени спојки

LINK WIRE SET 3x1.5mm² 1M

- link wire set to connect two elements size 1M
- includes 10 black, 10 blue and 10 yellow/green wires

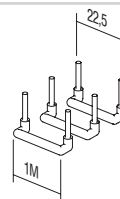

СЕТ СПОЈКИ ВО БОЈА 3x2.5mm² 2M

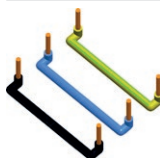

CM16

- сет на спојки за поврзување на два елемента со големина 2M
- содржи 10 црни, 10 сини и 10 жолто-зелени спојки

LINK WIRE SET 3x2.5mm² 2M

- link wire set to connect two elements size 2M
- includes 10 black, 10 blue and 10 yellow/green wires

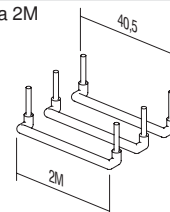

СЕТ ЗАВРТКИ

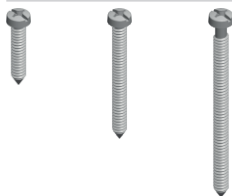

CM17

CM18

CM19

- сет завртки за прицврстување на подлошките од сетовите NM30, NM32, NM40, NM41, NM70
- CM17 - l=20mm, 100 парчиња
- CM18 - l=35mm, 50 парчиња
- CM19 - l=50mm, 50 парчиња

SCREW SET 3,5

- screw set for fixing mounting frames NM30, NM32, NM40, NM41, NM70

- CM17 - l=20mm, 100pcs

- CM18 - l=35mm, 50pcs

- CM19 - l=50mm, 50pcs

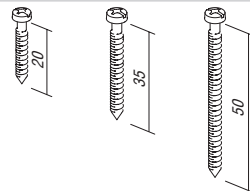

СЕТ ЗА ПРЕКИНУВАЧИ СО ПЛОЧКА ЗА НАТПИС IP44 2M



CM22PW

CM22MW

CM22SB

CM22AT

CM22ES

CM22IW

- за монтажа во влажни простории
- IP44 заштита обезбедена за сите прекинувачи Modul
- прекинувачите и типките не се дел од сетот
- рамка SOFT 2M со плочка за натпис
- во согласност со IEC 60669-1

SET SWITCHES WITH INSCRIPTION PLATE IP44 2M

- for usage in humid areas
- IP44 protection provides for all Modul switches
- switches and buttons are not part of the set
- include SOFT 2M cover plate with inscription plate and mounting fame
- in accordance with IEC 60669-1



СЕТ ЗА ПРИКЛУЧНИЦИ СО ПЛОЧКА ЗА НАТПИС IP44 2M



CM23PW

CM23MW

CM23SB

CM23AT

CM23ES

CM23IW

- за монтажа во влажни простории
- IP44 заштита обезбедена само во комбинација со приклучница со капак (VM11, VM41)
- приклучниците не се составен дел од сетот
- рамка SOFT 2M со плочка за натпис
- во согласност со IEC 60884-1

SET SOCKETS WITH INSCRIPTION PLATE IP44 2M

- for usage in humid areas
- IP44 protection can be achieved only in combination with covered socket (VM11, VM41)
- sockets are not part of the set
- include SOFT 2M cover plate with inscription plate and mounting fame
- in accordance with IEC 60884-1



СЕТ ЗА БАЊИ 3x20A 250V~ 4M

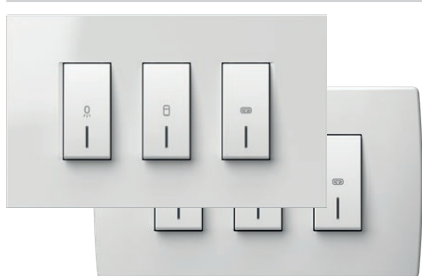

CM25PWOL

CM25IWOL

CM25PWOS

CM25IWOS

- сет на прекинувачи 3xSM12 20A 250V~ со подлошка и рамка
- прицврстување на проводниците со завртки 1.5-2.5mm²
- во согласност со EN 60669-1
- можност за прицврстување со веќе вградени дозни мерки за прицврстување од 108 до 135 mm или на дозни со големина 4M
- висина на рамката 90 mm

SWITCH SET FOR BATHROOM 3x20A 250V~ 4M

- switch set 3xSM12 20A 250V~ with mounting frame and cover plate
- screw contacts 1.5-2.5mm²
- in accordance with EN 60669-1
- universal solution for renovation on boxes with fixing dimensions 108-135mm or boxes 4M size
- cover plate height 90mm

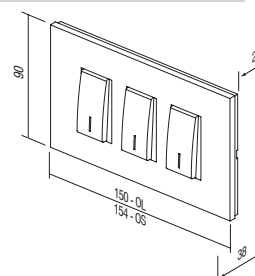



- CM28PW
- CM28MW
- CM28SB
- CM28AT
- CM28ES
- CM28IW

СЕТ ЗА ПРЕКИНУВАЧИ IP44 2M

- за употреба во влажни области
- IP44 заштита за сите прекинувачи Modul
- прекинувачите и копчињата не се составен дел од комплетот

- SOFT 2M рамка без натписна плоча
- во согласност со IEC 60669-1

SET SWITCHES IP44 2M

- for usage in humid areas
- IP44 protection provides for all Modul switches
- switches and buttons are not part of the set
- SOFT 2M cover plate without inscription plate
- in accordance with IEC 60669-1



- CM29PW
- CM29MW
- CM29SB
- CM29AT
- CM29ES
- CM29IW

СЕТ ЗА ПРИКЛУЧНИЦИ IP44 2M

- за употреба во влажни области
- IP44 заштита е обезбедена само во комбинација со приклучница со капак (VM11, VM41)
- приклучниците не се составен дел од сетот
- SOFT 2M рамка без натписна плоча
- во согласност со IEC 60884-1

SET SOCKETS IP44 2M

- for usage in humid areas
- IP44 protection can be achieved only in combination with covered socket (VM11, VM41)
- sockets are not part of the set
- SOFT 2M cover plate without inscription plate
- in accordance with IEC 60884-1

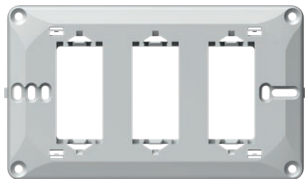

NM41

ПОДЛОШКА ЗА СЕТ ЗА БАЊИ 4M

- подлошка за сет за бањи универзален со завртки
- можност за прицврстување со веќе вградените правоаголни дозни со мерки за прицврстување од 108 до 135mm или на дозни со големина 4M
- во согласност со EN 60669-1

MOUNTING FRAME BATHROOM SET 4M

- universal mounting frame for bathroom set with screws
- universal solution for mounting on rectangular boxes with fixing dimensions 108-135mm or boxes 4M size
- in accordance with EN 60669-1

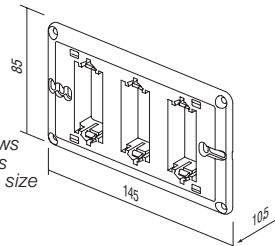

- OL41PW
- OL41MW
- OL41NB
- OL41IW
- OL41ES
- OL41SG
- OL41IB
- OL41AT
- OL41TI
- OL41SB

РАМКА LINE СЕТ ЗА БАЊИ

- декоративна рамка за сетот за бањи LINE
- висина 90 mm
- во согласност со EN 60669-1

COVER PLATE LINE BATHROOM SET

- decorative cover plate bathroom set LINE
- height 90mm
- in accordance with EN 60669-1

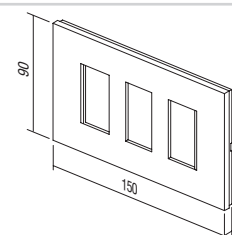

- OS41PW
- OS41MW
- OS41NB
- OS41IW
- OS41ES
- OS41SG
- OS41SB
- OS41WE
- OS41AT
- OS41TI

РАМКА SOFT ЗА СЕТ ЗА БАЊИ

- декоративна рамка за сетот за бањи SOFT
- висина 90 mm
- во согласност со EN 60669-1

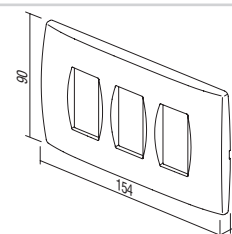

COVER PLATE SOFT BATHROOM SET

- decorative cover plate bathroom set SOFT
- height 90mm
- in accordance with EN 60669-1



АНТИБАКТЕРИСКА ПРОГРАМА MODUL



тип type	назив description	големина size	боја colour	опис на опција 1 optional data 1
TM11	ТИПКА BUTTON	1M	<input type="checkbox"/> AW антибактериска бела antibacterial white	 NT неутрална neutral
TM21	ПОЛНИЛО BLANK	1M		
VM10	ПРИКЛУЧНИЦА SOCKET	2M		 IN индикација indicator
.	.	.		
.	.	.		

АНТИБАКТЕРИСКА ПРОГРАМА MODUL

- прекинувачите и приклучниците секојдневно се изложени на допир на поголем број на луѓе, поради тоа тие се чести места за развој и ширење на бактерии.
- благодарение на своите природни антибактериски карактеристики, среброт веќе над 3 милениуми се користи како безбедно и ефикасно средство за дезинфекција, бидејќи е сосема природно и не е штетно за здравјето и околината.
- специјалниот антибактериски додаток на јоните од сребро гарантира долгорочна, сигурна и ефикасна заштита од развој и ширење на разни бактерии, икроби и габички
- антибактериска заштита значи поголема хигиена, чистота и повеќе здравје за луѓето
- антибактериската програма MODUL е погодна за употреба секаде каде што се потребни строги хигиенски услови (болници, здравствени домови, фармацевтски објекти, домови за постарите, домови за нега, лаборатории, реставрации, хотели, летувалишта, автобуски и железнички станици, деловни и трговски објекти, јавни институции ...)
- лабораториските тестирања беа извршени во независна институција врз основа на најновите јапонски стандарди JIS Z 2801
- мали трошоци за обезбедување на здравјето на луѓето
- формата и функционалност на антибактериската програма MODUL овозможуваат едноставно чистење и одржување антибактериската програма MODUL ја комбинираме со антибактериските типки, рамки и приклучници заедно со класичните подлошки и прекинувачи
- поради полесна идентификација секој производ е означен од задната страна со AW (antibacterial white)

ANTIBACTERIAL PROGRAM MODUL

- switches and sockets are daily touched by many people, so this is a common place for development and spread of bacteria
- thanks to its natural antibacterial characteristics silver has been used for three millennia as a safe and effective disinfectant, since it is completely natural, healthy and environmentally friendly
- special antibacterial silver ions additive provides long-term, reliable and effective protection against the development and spread of bacteria, microbes and fungi
- antibacterial protection ensures hygiene, cleanliness and health for people
- perfectly suitable for use in environments with strict hygiene conditions (hospitals, health centers, pharmaceutical facilities, homes for elderly, nursing homes, laboratories, restaurants, hotels, airports, bus and railway stations, business and shopping areas, public institutions ...)
- independent laboratory testings have been carried out in accordance with highest Japanese standards JIS Z 2801
- low cost for providing human health
- design and functionality of antibacterial program MODUL allow easy cleaning and maintenance
- antibacterial buttons, cover plates and sockets are combined with classic mounting frames and switches
- products are labelled on the back with AW (antibacterial white)

ANTIBACTERIAL PROGRAM MODUL

ТИПКА 1M



TM11AW

- заменлива тилка со големина 1M
- во согласност со EN 60669-1
- антибактериска заштита во согласност со JIS Z 2801

BUTTON 1M

- replaceable button 1M
- in accordance with EN 60669-1
- antibacterial protection in accordance with JIS Z 2801



ТИПКА 1M СО ИНДИКАЦИЈА



TM11AWIN

- заменлива тилка со големина 1M
- во согласност со EN 60669-1
- антибактериска заштита во согласност со JIS Z 2801

BUTTON 1M INDICATOR

- replaceable button 1M
- in accordance with EN 60669-1
- antibacterial protection in accordance with JIS Z 2801



ТИПКА 2M



TM12AW

- заменлива тилка со големина 2M со подложка за тилки
- се користи за надградување на прекинувачи или тастери со големина 1M во големина 2M
- во согласност со EN 60669-1
- антибактериска заштита во согласност со JIS Z 2801

BUTTON 2M

- replaceable button 2M with button carrier
- to upgrade switch or push button from size 1M to size 2M
- in accordance with EN 60669-1
- antibacterial protection in accordance with JIS Z 2801



ТИПКА 2M СО ИНДИКАЦИЈА



TM12AWIN

- заменлива тилка со големина 2M со подложка за тилки
- се користи за надградување на прекинувачи или тастери со големина 1M во големина 2M
- во согласност со EN 60669-1
- антибактериска заштита во согласност со JIS Z 2801

BUTTON 2M INDICATOR

- replaceable button 2M with button carrier
- to upgrade switch or push button from size 1M to size 2M
- in accordance with EN 60669-1
- antibacterial protection in accordance with JIS Z 2801



ПОЛНИЛО 1M



TM21AW

- за пополнување на празните места
- во согласност со EN 60669-1
- антибактериска заштита во согласност со JIS Z 2801

BLANK 1M

- blank modul to fill up empty spaces
- in accordance with EN 60669-1
- antibacterial protection in accordance with JIS Z 2801



ПОЛНИЛО 2M



TM22AW

- за пополнување на празните места
- во согласност со EN 60669-1
- антибактериска заштита во согласност со JIS Z 2801

BLANK 2M

- blank modul to fill up empty spaces
- in accordance with EN 60669-1
- antibacterial protection in accordance with JIS Z 2801

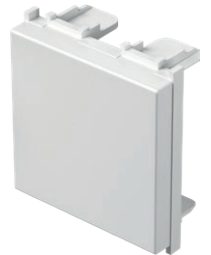



□ VM10AW

ПРИКЛУЧНИЦА ШУКО+KS 2P+E 16A 250V~ 2M

- 2P+E шуко
- 16A 250V~, тип VM10
- во согласност со IEC 60884-1, CEE7
- прицврстување на проводниците со завртки 1.5-2.5mm²
- заштита од допир на контактите
- антибактериска заштита во согласност со JIS Z 2801

SOCKET SCHUKO+KS 2P+E 16A 250V~ 2M

- 2P+E schuko
- 16A 250V~, type VM10
- in accordance with IEC 60884-1, CEE7
- screw contacts 1.5-2.5 mm²
- built-in contact protection
- antibacterial protection in accordance with JIS Z 2801



□ VM11AW

ПРИКЛУЧНИЦА ШУКО+KS+КАПАК 2P+E 16A 250V~ 2M

- 2P+E шуко+капак
- 16A 250V~, тип VM11
- во согласност со IEC 60884-1, CEE7
- прицврстување на проводниците со завртки 1.5-2.5mm²
- заштита од допир на контактите
- антибактериска заштита во согласност со JIS Z 2801

SOCKET SCHUKO+KS+COVER

- 2P+E 16A 250V~ 2M
- 2P+E schuko+cover
- 16A 250V~, type VM11
- in accordance with IEC 60884-1, CEE7
- screw contacts 1.5-2.5 mm²
- built-in contact protection
- antibacterial protection in accordance with JIS Z 2801



□ VM20AW

ПРИКЛУЧНИЦА EURO+KS 2P 10A 250V~ 1M

- 2P euro
- 10A 250V~, тип VM20
- во согласност со IEC 60884-1, CEE7
- прицврстување на проводниците со завртки 1.5-2.5mm²
- заштита од допир на контактите
- антибактериска заштита во согласност со JIS Z 2801

SOCKET EURO+KS 2P 10A 250V~ 1M

- 2P Euro
- 10A 250V~, type VM20
- in accordance with IEC 60884-1, CEE7
- screw contacts 1.5-2.5 mm²
- built-in contact protection
- antibacterial protection in accordance with JIS Z 2801



□ KM11AW

ПРИКЛУЧНИЦА TV КРАЈНА 1dB 1M

- TV крајна
- фреквентен појас 5÷2400 MHz
- слабеење < 1 dB
- во согласност со EN 50083-1
- прицврстување со завртки
- антибактериска заштита во согласност со JIS Z 2801

SOCKET TV END-LINE 1dB 1M

- TV end-line
- frequency range 5÷2400 MHz
- reduction < 1 dB
- in accordance with EN 50083-1
- screw contacts
- antibacterial protection in accordance with JIS Z 2801

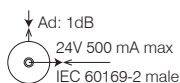

□ KM35AW

АДАПТЕР KS 1M

- KS keystone стандард за прицврстување
- AMP, Avaya, Brandrex, FMT, Mfico, Tyco, ...
- модулот за комуникација не е вграден
- антибактериска заштита во согласност со JIS Z 2801

ADAPTER KS 1M

- KS keystone fixing standard
- AMP, Avaya, Brandrex, FMT, Mfico, Tyco, ...
- communication module not included
- antibacterial protection in accordance with JIS Z 2801



A N T I B A C T E R I A L P R O G R A M M O D U L



OS20AW

PAMKA SOFT 2M

- декоративна рамка SOFT 2M
- во согласност со EN 60669-1
- антибактериска заштита во согласност со JIS Z 2801

COVER PLATE SOFT 2M

- decorative cover plate SOFT 2M
- in accordance with EN 60669-1
- antibacterial protection in accordance with JIS Z 2801



OS24AW

PAMKA SOFT 2x2M

- декоративна рамка SOFT 2x2M
- хоризонтално и вертикално вградување
- во согласност со EN 60669-1
- антибактериска заштита во согласност со JIS Z 2801

COVER PLATE SOFT 2x2M

- decorative cover plate SOFT 2x2M
- horizontal or vertical mounting
- in accordance with EN 60669-1
- antibacterial protection in accordance with JIS Z 2801



OS26AW

PAMKA SOFT 3x2M

- декоративна рамка SOFT 3x2M
- хоризонтално или вертикално вградување
- во согласност со EN 60669-1
- антибактериска заштита во согласност со JIS Z 2801

COVER PLATE SOFT 3x2M

- decorative cover plate SOFT 3x2M
- horizontal or vertical mounting
- in accordance with EN 60669-1
- antibacterial protection in accordance with JIS Z 2801



OS30AW

PAMKA SOFT 3M

- декоративна рамка SOFT 3M
- во согласност со EN 60669-1
- антибактериска заштита во согласност со JIS Z 2801

COVER PLATE SOFT 3M

- decorative cover plate SOFT 3M
- in accordance with EN 60669-1
- antibacterial protection in accordance with JIS Z 2801



OS40AW

PAMKA SOFT 4M

- декоративна рамка SOFT 4M
- во согласност со EN 60669-1
- антибактериска заштита во согласност со JIS Z 2801

COVER PLATE SOFT 4M

- decorative cover plate SOFT 4M
- in accordance with EN 60669-1
- antibacterial protection in accordance with JIS Z 2801

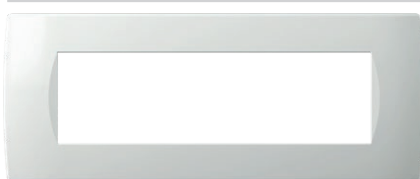

OS70AW

PAMKA SOFT 7M

- декоративна рамка SOFT 7M
- во согласност со EN 60669-1
- антибактериска заштита во согласност со JIS Z 2801

COVER PLATE SOFT 7M

- decorative cover plate SOFT 7M
- in accordance with EN 60669-1
- antibacterial protection in accordance with JIS Z 2801

ОСНОВЕН
basic

PW бела-сјај
polar white

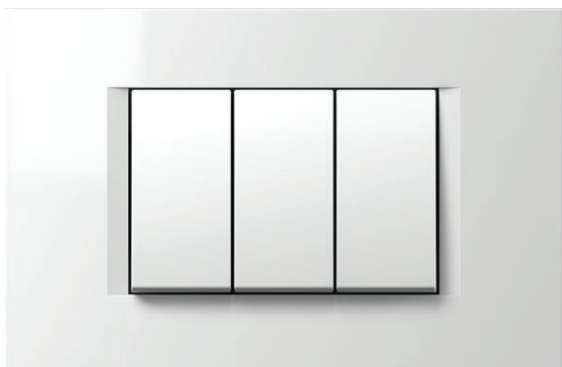

IW крем-сјај
ivory white

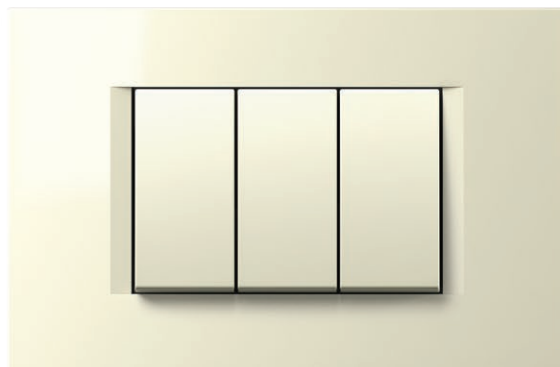

ES сребрена-мат
elox silver



SB црна-мат
soft touch black



AT антрацит
anthracite

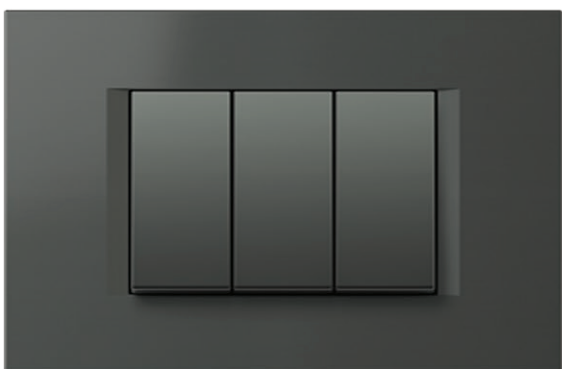

MW бела мат
matte white

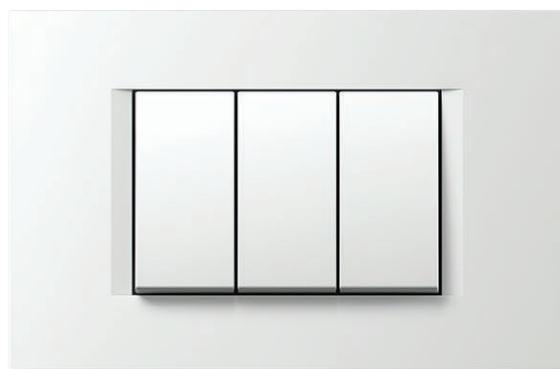

COVER PLATES LINE OL

декор
decor

SG златна-сјај
sand gold

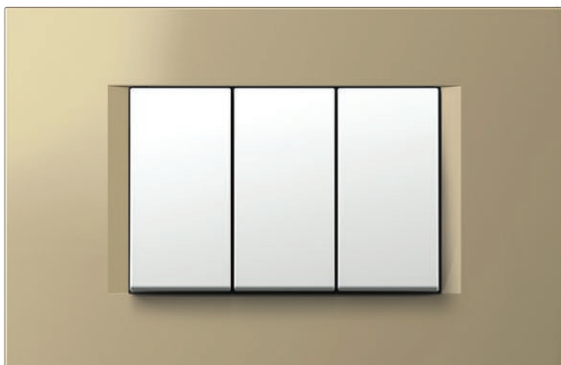

NB црна-сјај
night black

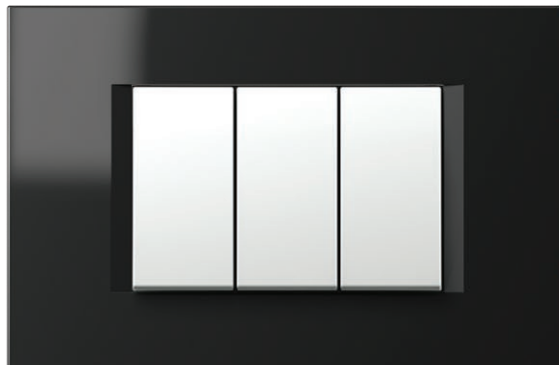

IB сина-мат
impulse blue



TI титаниум
titanium



SW камен бел
stone white



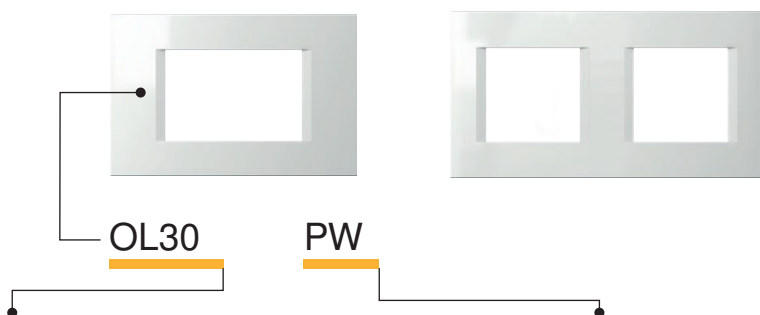

тип type	назив description	големина size	боја colour																														
OL10	PAMKA LINE COVER PLATE LINE	1/2M	<table border="0"> <tr> <td></td> <td>PW бела-сјай polar white</td> <td></td> <td>SG златна-сјай sand gold</td> <td></td> <td>AT антрацит anthracite</td> </tr> <tr> <td></td> <td>MW бела мат matte white</td> <td></td> <td>NB црна-сјай night black</td> <td></td> <td>TI титаниум titanium</td> </tr> <tr> <td></td> <td>IW крем-сјай ivory white</td> <td></td> <td>IB сина-мат impulse blue</td> <td></td> <td>SW камен бел stone white</td> </tr> <tr> <td></td> <td>ES сребрена-мат elox silver</td> <td></td> <td></td> <td></td> <td></td> </tr> <tr> <td></td> <td>SB црна-мат soft touch black</td> <td></td> <td></td> <td></td> <td></td> </tr> </table>		PW бела-сјай polar white		SG златна-сјай sand gold		AT антрацит anthracite		MW бела мат matte white		NB црна-сјай night black		TI титаниум titanium		IW крем-сјай ivory white		IB сина-мат impulse blue		SW камен бел stone white		ES сребрена-мат elox silver						SB црна-мат soft touch black				
	PW бела-сјай polar white		SG златна-сјай sand gold		AT антрацит anthracite																												
	MW бела мат matte white		NB црна-сјай night black		TI титаниум titanium																												
	IW крем-сјай ivory white		IB сина-мат impulse blue		SW камен бел stone white																												
	ES сребрена-мат elox silver																																
	SB црна-мат soft touch black																																
OL13	PAMKA LINE COVER PLATE LINE	1/3M																															
OL20	PAMKA LINE COVER PLATE LINE	2M																															



	OL10PW		OL10SG
	OL10MW		OL10NB
	OL10IW		OL10IB
	OL10ES		OL10AT
	OL10SB		OL10TI
			OL10SW

PAMKA LINE 1/2M

- декоративна рамка LINE 1/2M
- во согласност со EN 60669-1

COVER PLATE LINE 1/2M

- decorative cover plate LINE 1/2M
- in accordance with EN 60669-1

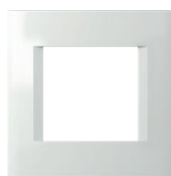

	OL20PW		OL20SG
	OL20MW		OL20NB
	OL20IW		OL20IB
	OL20ES		OL20AT
	OL20SB		OL20TI
			OL20SW

PAMKA LINE 2M

- декоративна рамка LINE 2M
- во согласност со EN 60669-1

COVER PLATE LINE 2M

- decorative cover plate LINE 2M
- in accordance with EN 60669-1

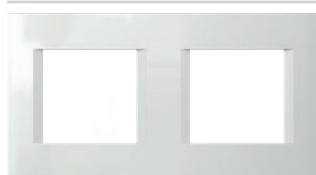

	OL24PW		OL24SG
	OL24MW		OL24NB
	OL24IW		OL24IB
	OL24ES		OL24AT
	OL24SB		OL24TI
			OL24SW

PAMKA LINE 2x2M

- декоративна рамка LINE 2x2M
- хоризонтално или вертикално вградување
- во согласност со EN 60669-1

COVER PLATE LINE 2x2M

- decorative cover plate LINE 2x2M
- horizontal or vertical mounting
- in accordance with EN 60669-1

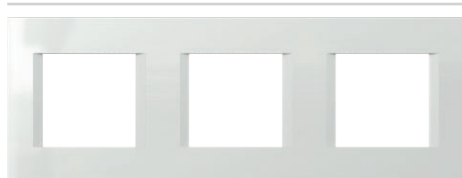

	OL26PW		OL26SG
	OL26MW		OL26NB
	OL26IW		OL26IB
	OL26ES		OL26AT
	OL26SB		OL26TI
			OL26SW

PAMKA LINE 3x2M

- декоративна рамка LINE 3x2M
- хоризонтално или вертикално вградување
- во согласност со EN 60669-1

COVER PLATE LINE 3x2M

- decorative cover plate LINE 3x2M
- horizontal or vertical mounting
- in accordance with EN 60669-1



	OL28PW		OL28SG
	OL28MW		OL28NB
	OL28IW		OL28IB
	OL28ES		OL28AT
	OL28SB		OL28TI
			OL28SW

PAMKA LINE 4x2M

- декоративна рамка LINE 4x2M
- хоризонтално или вертикално вградување
- во согласност со EN 60669-1

COVER PLATE LINE 4x2M

- decorative cover plate LINE 4x2M
- horizontal or vertical mounting
- in accordance with EN 60669-1

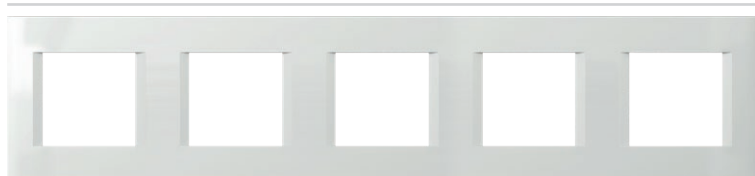

	OL29PW
	OL29MW
	OL29IW
	OL29ES
	OL29SB
	OL29AT
	OL29TI

PAMKA LINE 5x2M









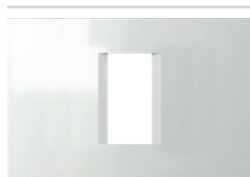

- декоративна рамка LINE 5x2M
- хоризонтално или вертикално вградување
- во согласност со EN 60669-1

COVER PLATE LINE 5x2M

- decorative cover plate LINE 5x2M
- horizontal or vertical mounting
- in accordance with EN 60669-1

COVER PLATES LINE OL



 OL13PW	 OL13SG
 OL13MW	 OL13NB
 OL13IW	 OL13IB
 OL13ES	 OL13AT
 OL13SB	 OL13TI
	 OL13SW









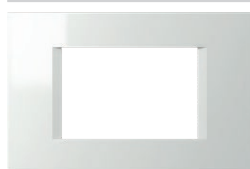

PAMKA LINE 1/3M

- декоративна рамка LINE 1/3M
- во согласност со EN 60669-1

COVER PLATE LINE 1/3M

- decorative cover plate LINE 1/3M
- in accordance with EN 60669-1



 OL30PW	 OL30SG
 OL30MW	 OL30NB
 OL30IW	 OL30IB
 OL30ES	 OL30AT
 OL30SB	 OL30TI
	 OL30SW











PAMKA LINE 3M

- декоративна рамка LINE 3M
- во согласност со EN 60669-1

COVER PLATE LINE 3M

- decorative cover plate LINE 3M
- in accordance with EN 60669-1



 OL40PW	 OL40SG
 OL40MW	 OL40NB
 OL40IW	 OL40IB
 OL40ES	 OL40AT
 OL40SB	 OL40TI
	 OL40SW









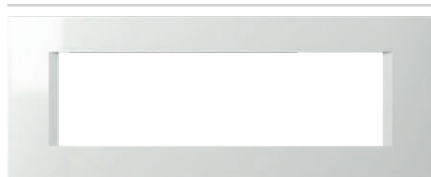

PAMKA LINE 4M

- декоративна рамка LINE 4M
- во согласност со EN 60669-1

COVER PLATE LINE 4M

- decorative cover plate LINE 4M
- in accordance with EN 60669-1



 OL70PW	 OL70SG
 OL70MW	 OL70NB
 OL70IW	 OL70IB
 OL70ES	 OL70AT
 OL70SB	 OL70TI
	 OL70SW







PAMKA LINE 7M

- декоративна рамка LINE 7M
- во согласност со EN 60669-1

COVER PLATE LINE 7M

- decorative cover plate LINE 7M
- in accordance with EN 60669-1



 OL71PW	 OL71AT
 OL71MW	 OL71TI
 OL71IW	
 OL71ES	
 OL71SB	









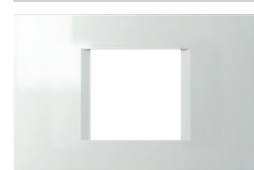

PAMKA LINE 2x7M

- декоративна рамка LINE 2x7M
- во согласност со EN 60669-1

COVER PLATE LINE 2x7M

- decorative cover plate LINE 2x7M
- in accordance with EN 60669-1



 OL23PW	 OL23SG
 OL23MW	 OL23NB
 OL23IW	 OL23IB
 OL23ES	 OL23AT
 OL23SB	 OL23TI
	 OL23SW

PAMKA LINE 2/3M

- декоративна рамка LINE 2/3M
- во согласност со EN 60669-1

COVER PLATE LINE 2/3M

- decorative cover plate LINE 2/3M
- in accordance with EN 60669-1

ОСНОВЕН
basic

PW бела-сјај
polar white

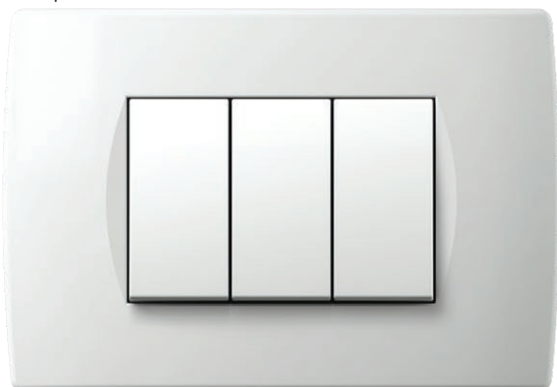

IW крем-сјај
ivory white

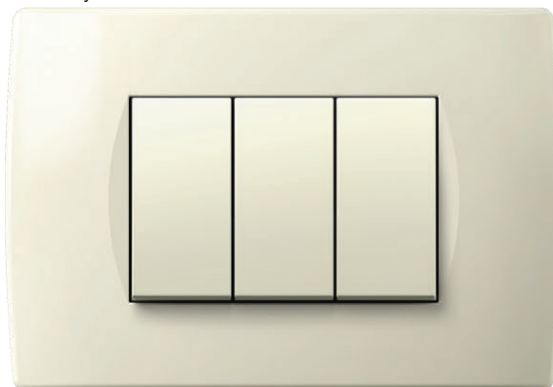

ES сребрена-мат
elox silver

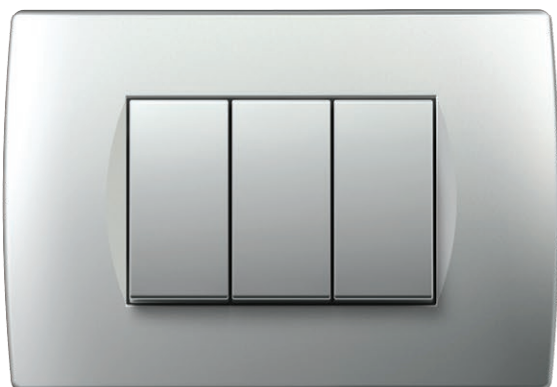

SB црна-мат
soft touch black

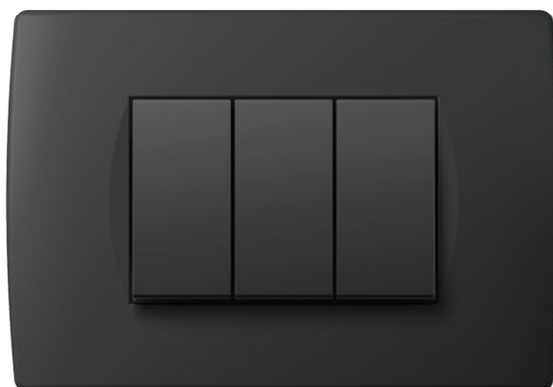

AT антрацит
anthracite



MW бела мат
matte white

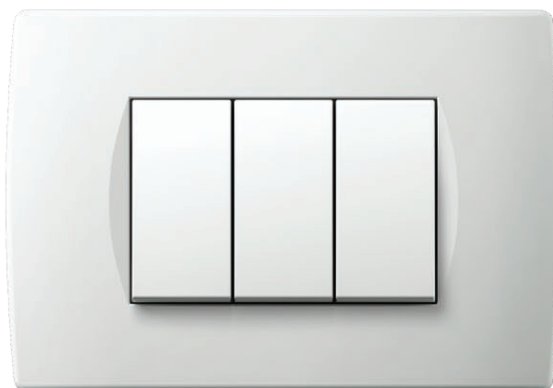

COVER PLATES SOFT OS

декор
decor

SG златна-сјај
sand gold

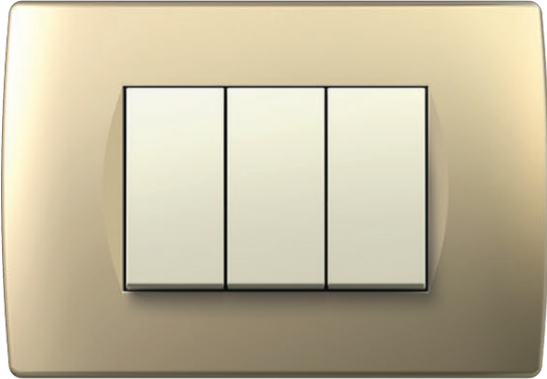

NB црна-сјај
night black



TI титаниум
titanium



WE венге
wenge

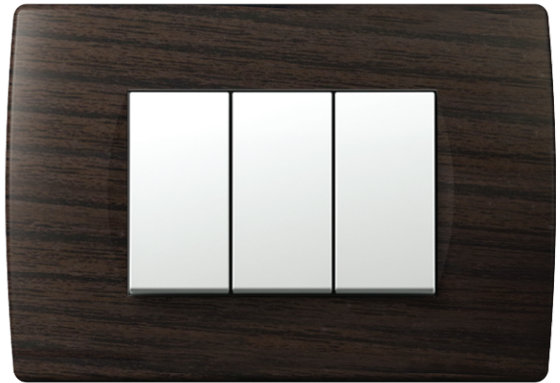

WW орев
walnut





OS30



PW

тип type	назив description	големина size	боја colour																								
OS10	PAMKA SOFT COVER PLATE SOFT	1/2M	<table border="0"> <tr> <td></td> <td>PW бела-сјај polar white</td> <td></td> <td>SG златна-сјај sand gold</td> <td></td> <td>WW орев walnut</td> </tr> <tr> <td></td> <td>MW бела мат matte white</td> <td></td> <td>NB црна-сјај night black</td> <td></td> <td>WE wenge wenge</td> </tr> <tr> <td></td> <td>IW крем-сјај ivory white</td> <td></td> <td>AT антрацит anthracite</td> <td></td> <td>ТИ титаниум titanium</td> </tr> <tr> <td></td> <td>ES сребрена-мат elox silver</td> <td></td> <td>SB црна-мат soft touch black</td> <td></td> <td></td> </tr> </table>		PW бела-сјај polar white		SG златна-сјај sand gold		WW орев walnut		MW бела мат matte white		NB црна-сјај night black		WE wenge wenge		IW крем-сјај ivory white		AT антрацит anthracite		ТИ титаниум titanium		ES сребрена-мат elox silver		SB црна-мат soft touch black		
	PW бела-сјај polar white		SG златна-сјај sand gold		WW орев walnut																						
	MW бела мат matte white		NB црна-сјај night black		WE wenge wenge																						
	IW крем-сјај ivory white		AT антрацит anthracite		ТИ титаниум titanium																						
	ES сребрена-мат elox silver		SB црна-мат soft touch black																								
OS13	PAMKA SOFT COVER PLATE SOFT	1/3M																									
OS20	PAMKA SOFT COVER PLATE SOFT	2M																									
.	.	.																									
.	.	.																									



	OS10PW		OS10SG
	OS10MW		OS10NB
	OS10IW		OS10AT
	OS10ES		OS10TI
	OS10SB		OS10WW
			OS10WE

PAMKA SOFT 1/2M

- декоративна рамка SOFT 1/2M
- во согласност со EN 60669-1

COVER PLATE SOFT 1/2M

- decorative cover plate SOFT 1/2M
- in accordance with EN 60669-1



	OS20PW		OS20SG
	OS20MW		OS20NB
	OS20IW		OS20AT
	OS20ES		OS20TI
	OS20SB		OS20WW
			OS20WE

PAMKA SOFT 2M

- декоративна рамка SOFT 2M
- во согласност со EN 60669-1

COVER PLATE SOFT 2M

- decorative cover plate SOFT 2M
- in accordance with EN 60669-1



	OS24PW		OS24SG
	OS24MW		OS24NB
	OS24IW		OS24AT
	OS24ES		OS24TI
	OS24SB		OS24WW
			OS24WE

PAMKA SOFT 2x2M

- декоративна рамка SOFT 2x2M
- хоризонтално или вертикално вградување
- во согласност со EN 60669-1

COVER PLATE SOFT 2x2M

- decorative cover plate SOFT 2x2M
- horizontal or vertical mounting
- in accordance with EN 60669-1



	OS26PW		OS26SG
	OS26MW		OS26NB
	OS26IW		OS26AT
	OS26ES		OS26TI
	OS26SB		OS26WW
			OS26WE

PAMKA SOFT 3x2M

- декоративна рамка SOFT 3x2M
- хоризонтално или вертикално вградување
- во согласност со EN 60669-1

COVER PLATE SOFT 3x2M

- decorative cover plate SOFT 3x2M
- horizontal or vertical mounting
- in accordance with EN 60669-1



	OS28PW		OS28SG
	OS28MW		OS28NB
	OS28IW		OS28AT
	OS28ES		OS28TI
	OS28SB		OS28WW
			OS28WE

PAMKA SOFT 4x2M

- декоративна рамка SOFT 4x2M
- хоризонтално или вертикално вградување
- во согласност со EN 60669-1

COVER PLATE SOFT 4x2M

- decorative cover plate SOFT 4x2M
- horizontal or vertical mounting
- in accordance with EN 60669-1

COVER PLATES SOFT OS

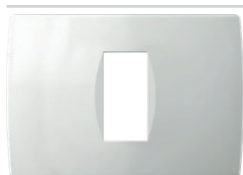

 OS13PW	 OS13SG
 OS13MW	 OS13NB
 OS13IW	 OS13AT
 OS13ES	 OS13TI
 OS13SB	 OS13WW
	 OS13WE

PAMKA SOFT 1/3M

- декоративна рамка SOFT 1/3M
- во согласност со EN 60669-1

COVER PLATE SOFT 1/3M

- decorative cover plate SOFT 1/3M
- in accordance with EN 60669-1

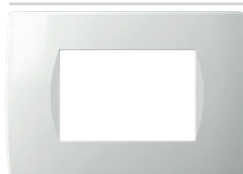

 OS30PW	 OS30SG
 OS30MW	 OS30NB
 OS30IW	 OS30AT
 OS30ES	 OS30TI
 OS30SB	 OS30WW
	 OS30WE

PAMKA SOFT 3M

- декоративна рамка SOFT 3M
- во согласност со EN 60669-1

COVER PLATE SOFT 3M

- decorative cover plate SOFT 3M
- in accordance with EN 60669-1



 OS40PW	 OS40SG
 OS40MW	 OS40NB
 OS40IW	 OS40AT
 OS40ES	 OS40TI
 OS40SB	 OS40WW
	 OS40WE

PAMKA SOFT 4M

- декоративна рамка SOFT 4M
- во согласност со EN 60669-1

COVER PLATE SOFT 4M

- decorative cover plate SOFT 4M
- in accordance with EN 60669-1



 OS70PW	 OS70SG
 OS70MW	 OS70NB
 OS70IW	 OS70AT
 OS70ES	 OS70TI
 OS70SB	 OS70WW
	 OS70WE







PAMKA SOFT 7M

- декоративна рамка SOFT 7M
- во согласност со EN 60669-1

COVER PLATE SOFT 7M

- decorative cover plate SOFT 7M
- in accordance with EN 60669-1



 OS71PW	 OS71AT
 OS71MW	 OS71TI
 OS71IW	
 OS71ES	
 OS71SB	







PAMKA SOFT 2x7M

- декоративна рамка SOFT 2x7M
- во согласност со EN 60669-1

COVER PLATE SOFT 2x7M

- decorative cover plate SOFT 2x7M
- in accordance with EN 60669-1



 OS72PW	 OS72SG
 OS72IW	 OS72AT
 OS72ES	 OS72TI
 OS72SB	

PAMKA SOFT 2x7M

- декоративна рамка SOFT 2x7M со
напишана плочка
- во согласност со EN 60669-1

COVER PLATE SOFT 2x7M

- decorative cover plate SOFT 2x7M
with inscription plate
- in accordance with EN 60669-1

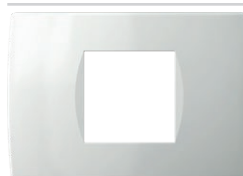

 OS23PW	 OS23SG
 OS23MW	 OS23NB
 OS23IW	 OS23AT
 OS23ES	 OS23TI
 OS23SB	 OS23WW
	 OS23WE

PAMKA SOFT 2/3M

- декоративна рамка SOFT 2/3M
- во согласност со EN 60669-1

COVER PLATE SOFT 2/3M

- decorative cover plate SOFT 2/3M
- in accordance with EN 60669-1

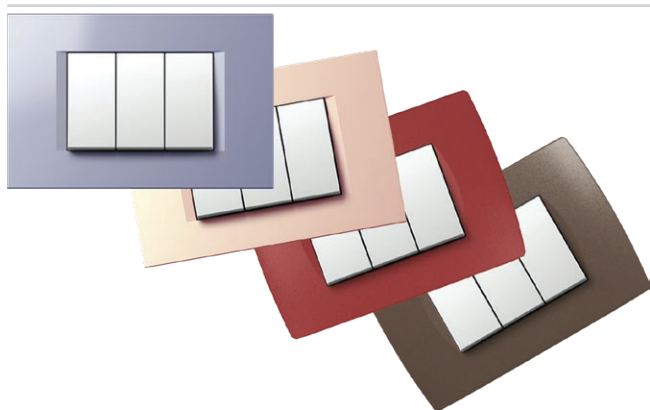

ДЕКОРАЦИИ ЗА РАМКИ

- При нарачка на поголеми количини, рамките може да се изработат во боја по ваш избор.
- погодно за рамките OL, OS

COVER PLATES DECORATIONS

- when ordering large quantities, cover plates can be made in the colour of your choice
- suitable for cover plates OL, OS

дрво
wood

WB бамбус
bamboo



WW орех
walnut



WM јавор
maple



WE wenge
wenge



Природата е единствена и драгоценна, како и нашите рамки меѓу кои нема исти.

Рекламациите во однос на различниот изглед и меѓусебните разлики за дрвените рамки не ги уважуваме.

Nature is unique and precious, as our decorative cover plates where no two are the same.

Complaints about wooden decorative cover plate's diverse appearance and differentiation cannot be considered.

MODUL

PURE

C O V E R P L A T E S P U R E O P

метал
metal

MH кован челик
hammered steel



ME рђосано железо
etched iron

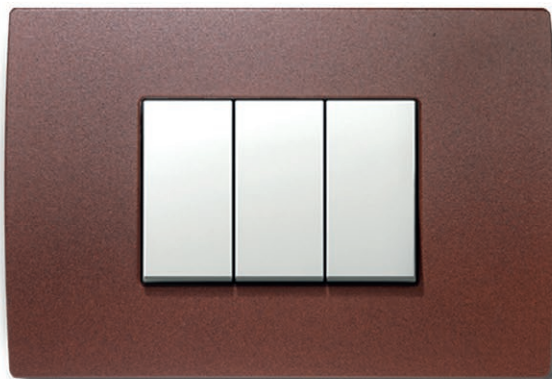

MS сатен сребро
satin silver

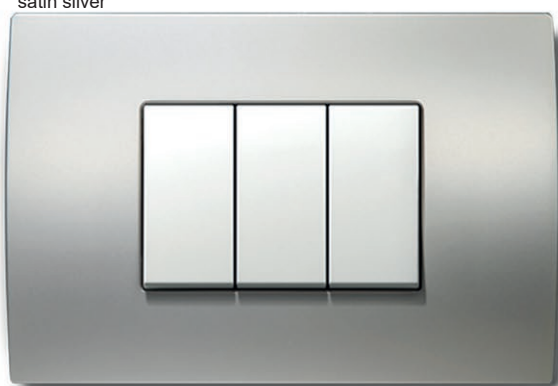

MN сатен никел
satin nickel

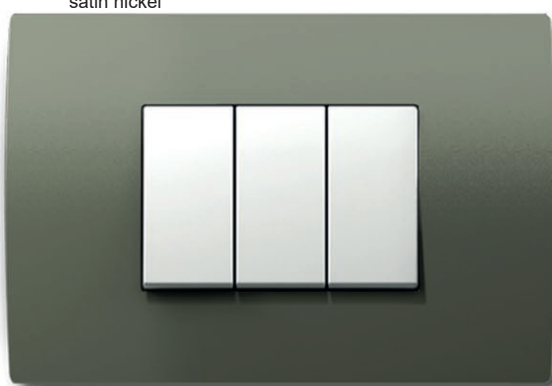

стакло
glass

GL бела
glass light



GD црна
glass dark

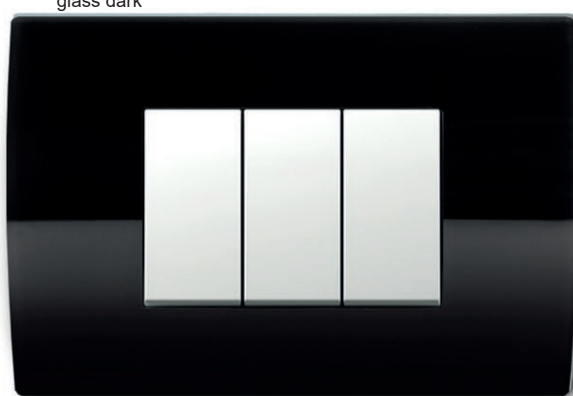



тип type	назив description	големина size	боја colour					
OP13	ПАМКА PURE COVER PLATE PURE	1/3M	MH	кован челик hammered steel	WB	бамбук bamboo	GL	бела glass light
OP20	ПАМКА PURE COVER PLATE PURE	2M	ME	рѓосано железо etched iron	WW	орев walnut	GD	црна glass dark
OP23	ПАМКА PURE COVER PLATE PURE	2/3M	MS	сатен сребро satin silver	WM	јавор maple		
.	.	.	MN	сатен никел satin nickel	WE	wenge wenge		



OP20MH	OP20WB
OP20ME	OP20WW
OP20MS	OP20WM
OP20MN	OP20WE
	OP20GL
	OP20GD

ПАМКА PURE 2M

- декоративна рамка PURE 2M
- во согласност со EN 60669-1
- само во комбинација со подлошките NM24 или NM25

COVER PLATE PURE 2M

- decorative cover plate PURE 2M
- in accordance with EN 60669-1

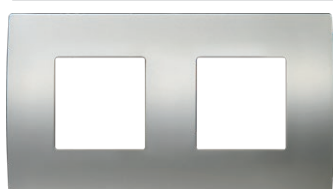

OP24MH	OP24WB
OP24ME	OP24WW
OP24MS	OP24WM
OP24MN	OP24WE
	OP24GL
	OP24GD

ПАМКА PURE 2x2M

- декоративна рамка PURE 2x2M
- хоризонтално и вертикално вградување
- во согласност со EN 60669-1
- само во комбинација со подлошките NM24 или NM25

COVER PLATE PURE 2x2M

- decorative cover plate PURE 2x2M
- horizontal or vertical mounting
- in accordance with EN 60669-1

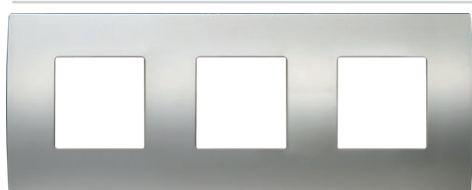

OP26MH	OP26WB
OP26ME	OP26WW
OP26MS	OP26WM
OP26MN	OP26WE
	OP26GL
	OP26GD

ПАМКА PURE 3x2M

- декоративна рамка PURE 3x2M
- хоризонтално и вертикално вградување
- во согласност со EN 60669-1
- само во комбинација со подлошките NM24 или NM25

COVER PLATE PURE 3x2M

- decorative cover plate PURE 3x2M
- horizontal or vertical mounting
- in accordance with EN 60669-1



OP28MH	OP28WB
OP28ME	OP28WW
OP28MS	OP28WM
OP28MN	OP28WE
	OP28GL
	OP28GD

ПАМКА PURE 4x2M

- декоративна рамка PURE 4x2M
- хоризонтално и вертикално вградување
- во согласност со EN 60669-1
- само во комбинација со подлошките NM24 или NM25

COVER PLATE PURE 4x2M

- decorative cover plate PURE 4x2M
- horizontal or vertical mounting
- in accordance with EN 60669-1

COVER PLATES PURE OP

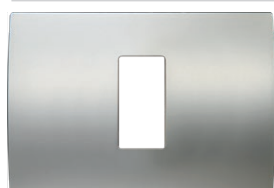

	OP13MH		OP13WB
	OP13ME		OP13WW
	OP13MS		OP13WM
	OP13MN		OP13WE
			OP13GL
			OP13GD

PAMKA PURE 1/3M

- декоративна рамка PURE 1/3M
- во согласност со EN 60669-1

COVER PLATE PURE 1/3M

- decorative cover plate PURE 1/3M
- in accordance with EN 60669-1



	OP30MH		OP30WB
	OP30ME		OP30WW
	OP30MS		OP30WM
	OP30MN		OP30WE
			OP30GL
			OP30GD

PAMKA PURE 3M

- декоративна рамка PURE 3M
- во согласност со EN 60669-1

COVER PLATE PURE 3M

- decorative cover plate PURE 3M
- in accordance with EN 60669-1

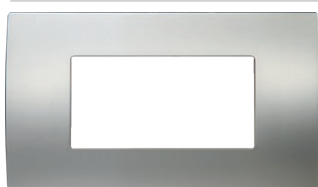

	OP40MH		OP40WB
	OP40ME		OP40WW
	OP40MS		OP40WM
	OP40MN		OP40WE
			OP40GL
			OP40GD

PAMKA PURE 4M

- декоративна рамка PURE 4M
- во согласност со EN 60669-1

COVER PLATE PURE 4M

- decorative cover plate PURE 4M
- in accordance with EN 60669-1

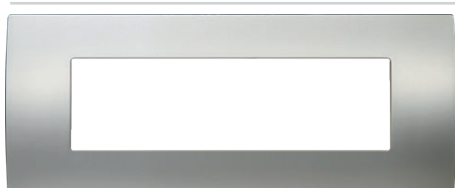

	OP70MH		OP70WB
	OP70ME		OP70WW
	OP70MS		OP70WM
	OP70MN		OP70WE
			OP70GL
			OP70GD

PAMKA PURE 7M

- декоративна рамка PURE 7M
- во согласност со EN 60669-1

COVER PLATE PURE 7M

- decorative cover plate PURE 7M
- in accordance with EN 60669-1

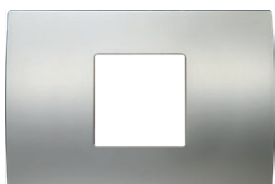

	OP23MH		OP23WB
	OP23ME		OP23WW
	OP23MS		OP23WM
	OP23MN		OP23WE
			OP23GL
			OP23GD

PAMKA PURE 2/3M

- декоративна рамка PURE 2/3M
- во согласност со EN 60669-1

COVER PLATE PURE 2/3M

- decorative cover plate PURE 2/3M
- in accordance with EN 60669-1

Be bold, be EDGE

C O V E R P L A T E S E D G E O G

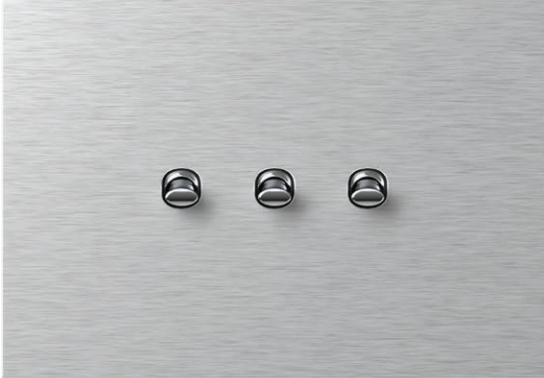
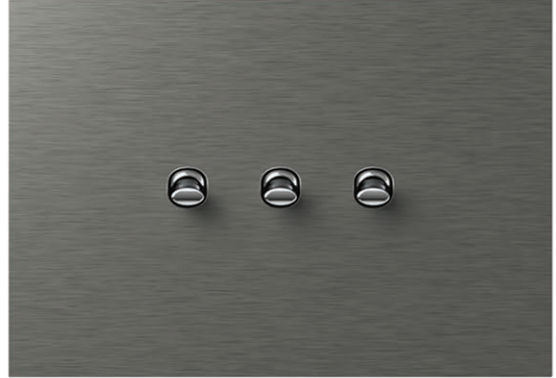
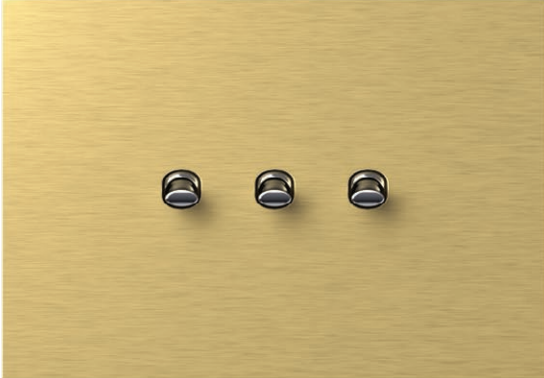
МЕТАЛ
metalMA сребрена
silverMT антрацит
anthraciteMZ златна
gold**СТАКЛО**
glassGD црна
glass darkGL бела
glass light

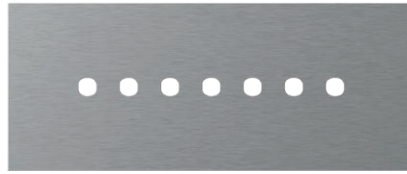
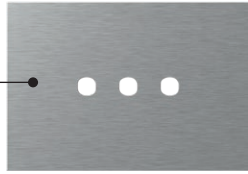

OG30

MA

P

тип type	назив description	големина size	боја colour								
OG10	ПАМКА EDGE COVER PLATE EDGE	1/2M	<table border="0"> <tr> <td></td> <td>MA сребрена silver</td> <td></td> <td>GD црна glass dark</td> </tr> <tr> <td></td> <td>MT антрацит anthracite</td> <td></td> <td>GL бела glass light</td> </tr> </table>		MA сребрена silver		GD црна glass dark		MT антрацит anthracite		GL бела glass light
	MA сребрена silver		GD црна glass dark								
	MT антрацит anthracite		GL бела glass light								
OG13	ПАМКА EDGE COVER PLATE EDGE	1/3M									
OG20	ПАМКА EDGE COVER PLATE EDGE	2M	<table border="0"> <tr> <td></td> <td>MZ златна gold</td> <td></td> <td></td> </tr> </table>		MZ златна gold						
	MZ златна gold										
⋮	⋮	⋮									
⋮	⋮	⋮									



ПАМКА EDGE 1/2M

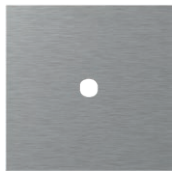

	OG10MAP		OG10GDP
	OG10MTP		OG10GLP
	OG10MZP		

- декоративна рамка EDGE 1/2M
- во согласност со EN 60669-1

COVER PLATE EDGE 1/2M

- decorative cover plate EDGE 1/2M
- in accordance with EN 60669-1

ПАМКА EDGE 2M

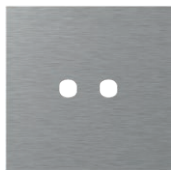

	OG20MAP		OG20GDP
	OG20MTP		OG20GLP
	OG20MZP		

- декоративна рамка EDGE 2M
- во согласност со EN 60669-1

COVER PLATE EDGE 2M

- decorative cover plate EDGE 2M
- in accordance with EN 60669-1

C O V E R P L A T E S E D G E O G

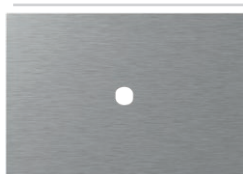

PAMKA EDGE 1/3M

- декоративна рамка EDGE 1/3M
- во согласност со EN 60669-1

COVER PLATE EDGE 1/3M

- decorative cover plate EDGE 1/3M
- in accordance with EN 60669-1

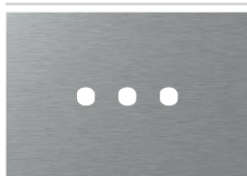

PAMKA EDGE 3M

- декоративна рамка EDGE 3M
- во согласност со EN 60669-1

COVER PLATE EDGE 3M

- decorative cover plate EDGE 3M
- in accordance with EN 60669-1

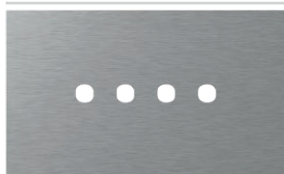

PAMKA EDGE 4M

- декоративна рамка EDGE 4M
- во согласност со EN 60669-1

COVER PLATE EDGE 4M

- decorative cover plate EDGE 4M
- in accordance with EN 60669-1

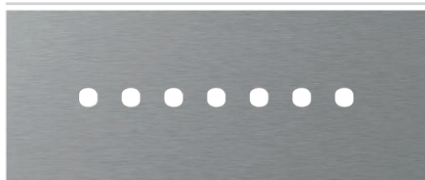

PAMKA EDGE 7M

- декоративна рамка EDGE 7M
- во согласност со EN 60669-1

COVER PLATE EDGE 7M

- decorative cover plate EDGE 7M
- in accordance with EN 60669-1

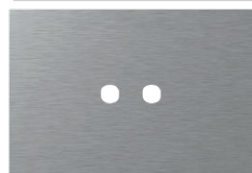

PAMKA EDGE 2/3M

- декоративна рамка EDGE 2/3M
- во согласност со EN 60669-1

OKVIR EDGE 2/3M

- dekorativni okvir EDGE 2/3M
- uskladen s normom EN 60669-1

МЕТАЛ
metal

MA сребрена
silver

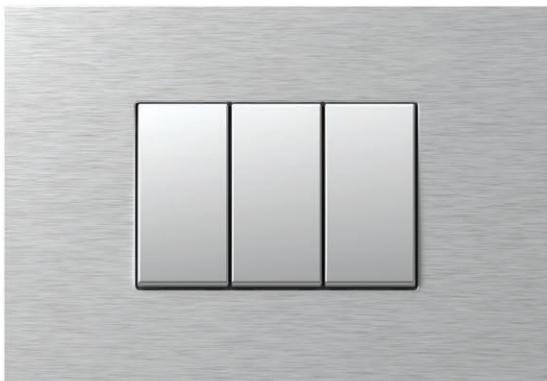

MT антрацит
anthracite

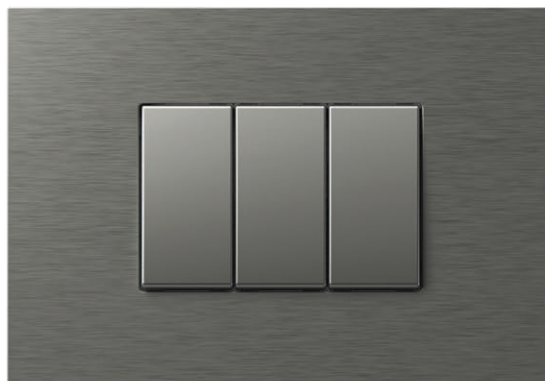

MZ златна
gold

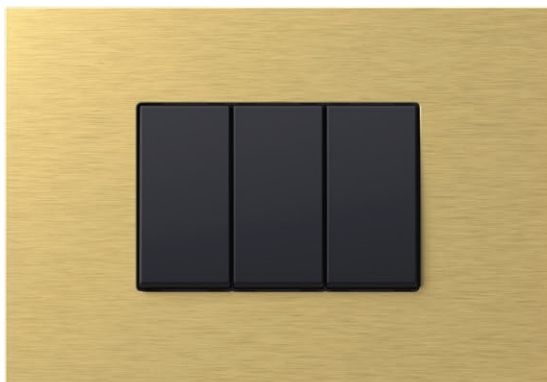

СТАКЛО
glass

GD црна
glass dark

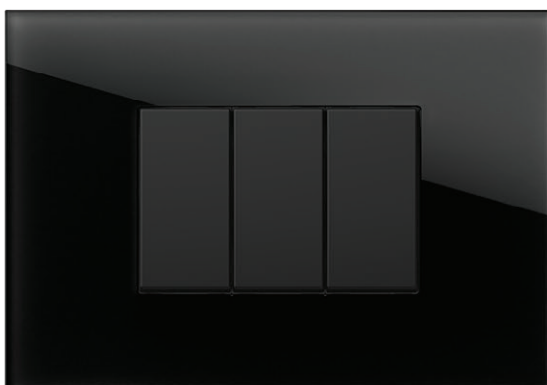

GL бела
glas light

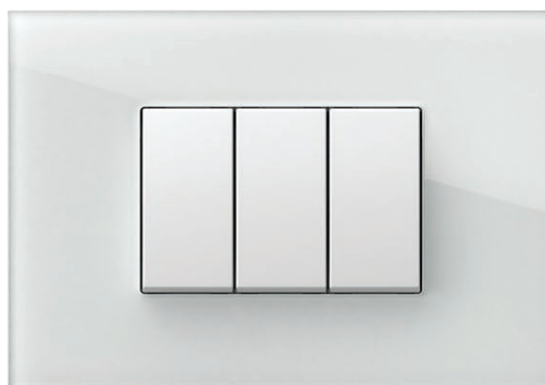

COVER PLATES EDGE O G



OG30

MA

M

тип type	назив description	големина size	боја colour
OG10	ПАМКА EDGE COVER PLATE EDGE	1/2M	MA сребрена silver GD црна glass dark
OG13	ПАМКА EDGE COVER PLATE EDGE	1/3M	MT антрацит anthracite GL бела glass light
OG20	ПАМКА EDGE COVER PLATE EDGE	2M	MZ златна gold
...

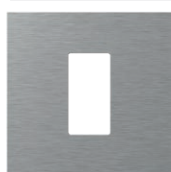

OG10MAM	OG10GDM
OG10MTM	OG10GLM
OG10MZM	

ПАМКА EDGE 1/2M

- декоративна рамка EDGE 1/2M
- во согласност со EN 60669-1

COVER PLATE EDGE 1/2M

- decorative cover plate EDGE 1/2M
- in accordance with EN 60669-1

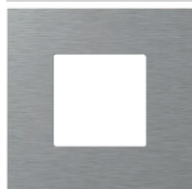

OG20MAM	OG20GDM
OG20MTM	OG20GLM
OG20MZM	

ПАМКА EDGE 2M

- декоративна рамка EDGE 2M
- во согласност со EN 60669-1

COVER PLATE EDGE 2M

- decorative cover plate EDGE 2M
- in accordance with EN 60669-1



OG24MAM	OG24GDM
OG24MTM	OG24GLM
OG24MZM	

ПАМКА EDGE 2x2M

- декоративна рамка EDGE 2x2M
- хоризонтална или вертикална монтажа
- во согласност со EN 60669-1

COVER PLATE EDGE 2x2M

- decorative cover plate EDGE 2x2M
- horizontal or vertical mounting
- in accordance with EN 60669-1

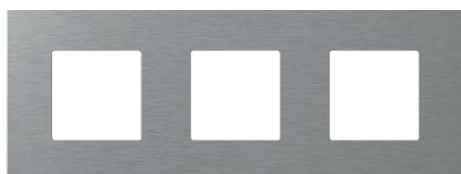

OG26MAM	OG26GDM
OG26MTM	OG26GLM
OG26MZM	

ПАМКА EDGE 3x2M

- декоративна рамка EDGE 3x2M
- хоризонтална или вертикална монтажа
- во согласност со EN 60669-1

COVER PLATE EDGE 3x2M

- decorative cover plate EDGE 3x2M
- horizontal or vertical mounting
- in accordance with EN 60669-1

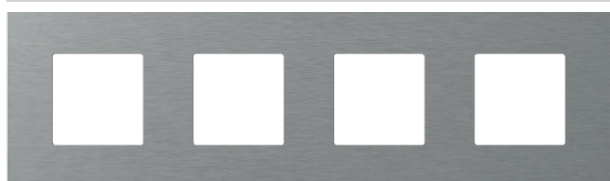

OG28MAM	OG28GDM
OG28MTM	OG28GLM
OG28MZM	



ПАМКА EDGE 4x2M

- декоративна рамка EDGE 4x2M
- хоризонтална или вертикална монтажа
- во согласност со EN 60669-1

COVER PLATE EDGE 4x2M

- decorative cover plate EDGE 4x2M
- horizontal or vertical mounting
- in accordance with EN 60669-1



- | | |
|---|---|
|  OG13MAM |  OG13GDM |
|  OG13MTM |  OG13GLM |
|  OG13MZM | |

PAMKA EDGE 1/3M

- декоративна рамка EDGE 1/3M
- во согласност со EN 60669-1

COVER PLATE EDGE 1/3M

- decorative cover plate EDGE 1/3M
- in accordance with EN 60669-1

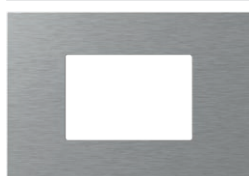

- | | |
|---|---|
|  OG30MAM |  OG30GDM |
|  OG30MTM |  OG30GLM |
|  OG30MZM | |





PAMKA EDGE 3M

- декоративна рамка EDGE 3M
- во согласност со EN 60669-1

COVER PLATE EDGE 3M

- decorative cover plate EDGE 3M
- in accordance with EN 60669-1



- | | |
|---|---|
|  OG40MAM |  OG40GDM |
|  OG40MTM |  OG40GLM |
|  OG40MZM | |

PAMKA EDGE 4M

- декоративна рамка EDGE 4M
- во согласност со EN 60669-1

COVER PLATE EDGE 4M

- decorative cover plate EDGE 4M
- in accordance with EN 60669-1



- | | |
|---|---|
|  OG70MAM |  OG70GDM |
|  OG70MTM |  OG70GLM |
|  OG70MZM | |





PAMKA EDGE 7M

- декоративна рамка EDGE 7M
- во согласност со EN 60669-1

COVER PLATE EDGE 7M

- decorative cover plate EDGE 7M
- in accordance with EN 60669-1



- | | |
|---|---|
|  OG23MAM |  OG23GDM |
|  OG23MTM |  OG23GLM |
|  OG23MZM | |

PAMKA EDGE 2/3M

- декоративна рамка EDGE 2/3M
- во согласност со EN 60669-1

COVER PLATE EDGE 2/3M

- decorative cover plate EDGE 2/3M
- in accordance with EN 60669-1



MODUL
LINE

A x B



MODUL
SOFT

A x B



MODUL
PURE

A x B

1/2M

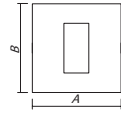

80 x 80 mm

84 x 84 mm

2M

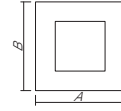

80 x 80 mm

84 x 84 mm

93 x 90 mm

2x2M

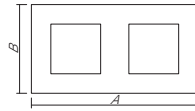

151 x 80 mm

155 x 84 mm

164 x 90 mm

3x2M

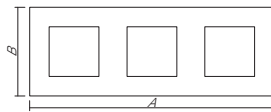

222 x 80 mm

226 x 84 mm

235 x 90 mm

4x2M

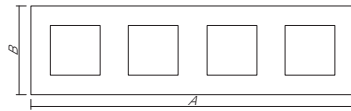

293 x 80 mm

297 x 84 mm

304 x 90 mm

5x2M

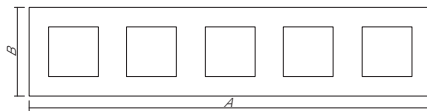

364,1 x 80 mm



1/3M

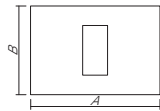

122 x 80 mm

122 x 84 mm

134 x 90 mm

3M

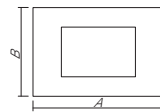

122 x 80 mm

122 x 84 mm

134 x 90 mm

4M

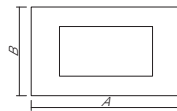

149 x 80 mm

144 x 84 mm

157 x 90 mm

7M

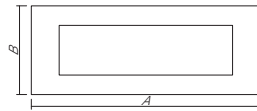

207 x 80 mm

212 x 84 mm

224 x 90 mm

2x7M

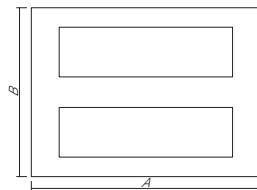

215 x 159 mm

212 x 158 mm



2/3M

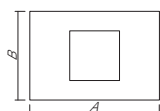

122 x 80 mm

122 x 84 mm

134 x 90 mm



MODUL
EDGE



1/2M

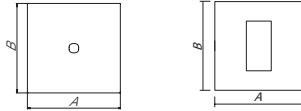

A x B

92 x 92
mm

2M

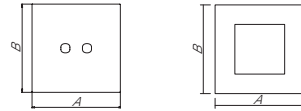

92 x 92
mm

2x2M

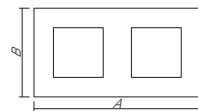

163 x 92
mm

3x2M

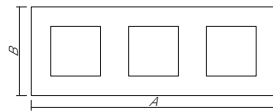

234 x 92
mm

4x2M

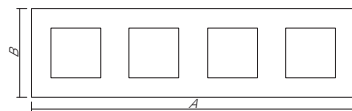

305 x 92
mm



1/3M

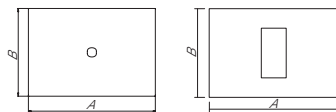

132 x 92
mm

3M

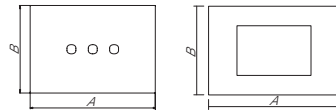

132 x 92
mm

4M

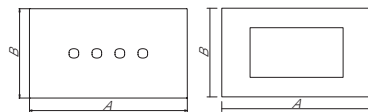

154 x 92
mm

7M

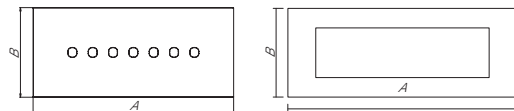

222 x 92
mm



2/3M

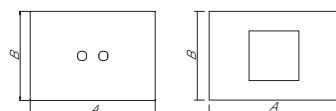

132 x 92
mm

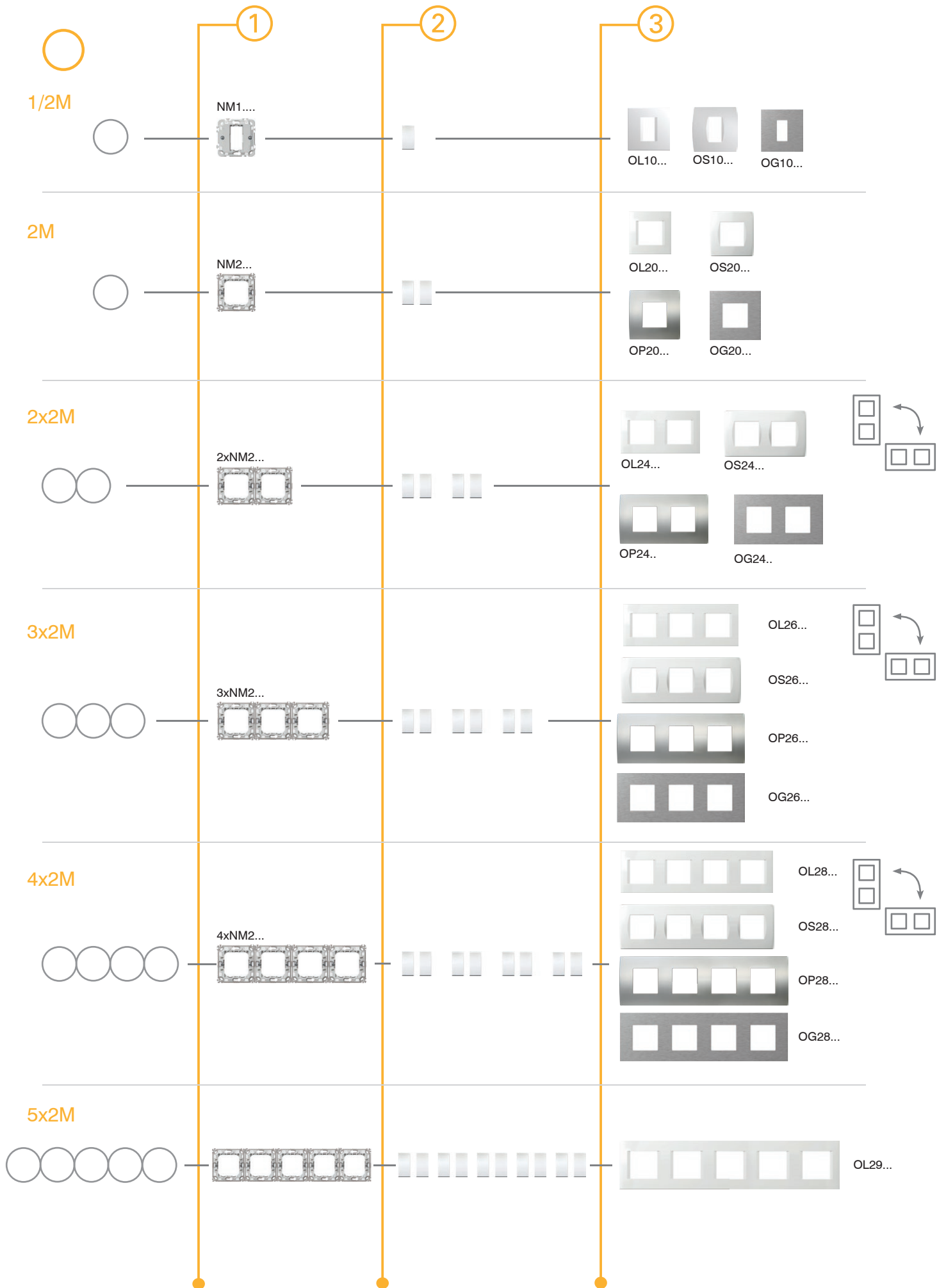

C O M B I N A T I O N S

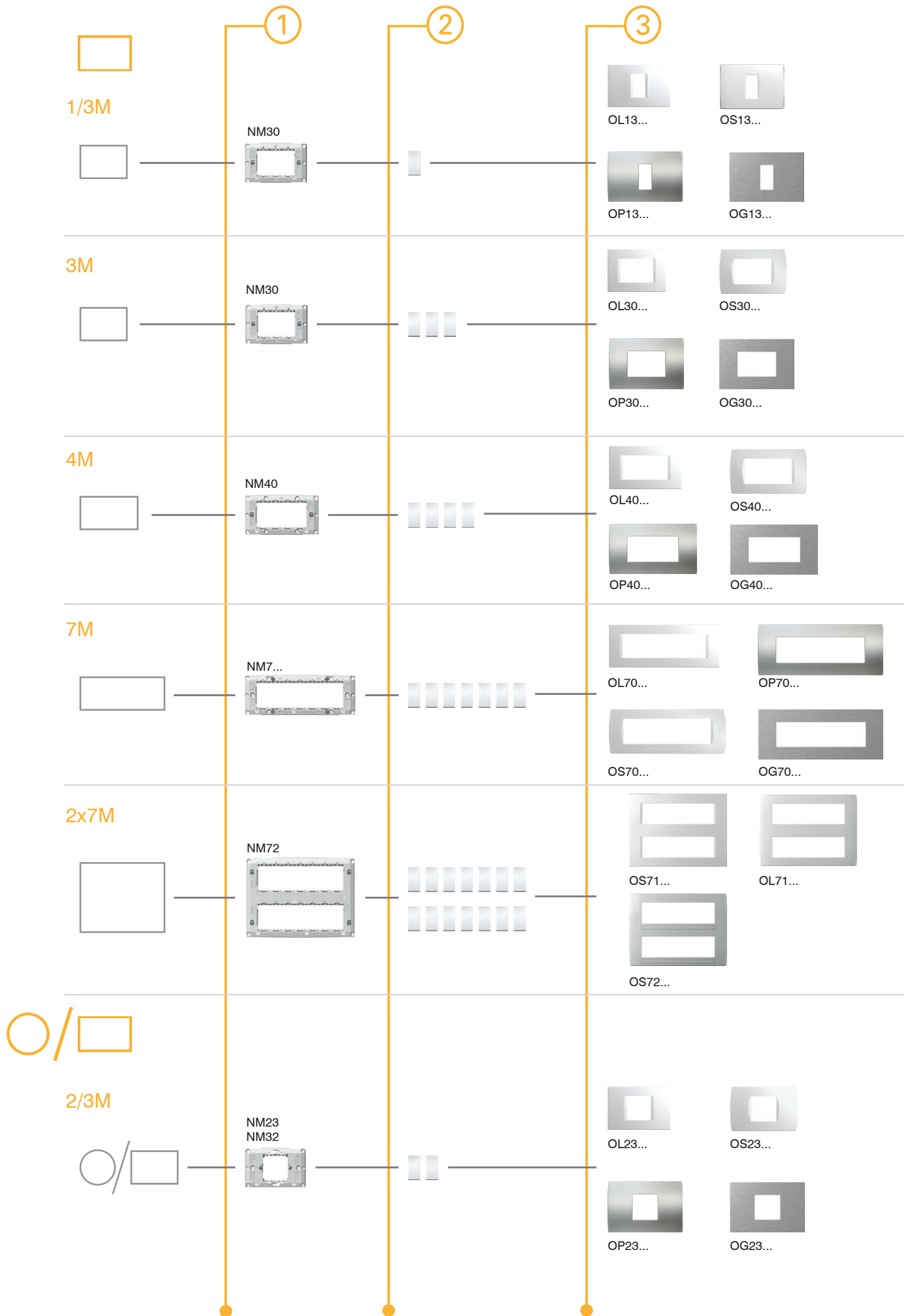

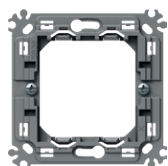

NM30

тип type	назив description	големина size
NM10	ПОДЛОШКА СО КУКИ MOUNTING FRAME WITH CLAWS	1/2M
NM11	ПОДЛОШКА БЕЗ ЗАВРТКИ MOUNTING FRAME WITHOUT SCREWS	1/2M
NM20	ПОДЛОШКА СО КУКИ MOUNTING FRAME WITH CLAWS	2M
⋮	⋮	⋮
⋮	⋮	⋮



ПОДЛОШКА СО КУКИ 1/2M

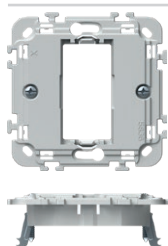

NM10

- подлошка 1/2M со куки
- монтажа во дозни Ø60 (DE..) со куки
- погодна за составување со рамките LINE, SOFT и EDGE
- во согласност со EN 60669-1

MOUNTING FRAME WITH CLAWS 1/2M

- mounting frame 1/2M with claws
- for mounting on boxes Ø60 (DE..) with claws
- suitable for assembling with cover plates LINE, SOFT and EDGE
- in accordance with EN 60669-1

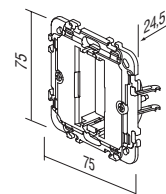

ПОДЛОШКА БЕЗ ЗАВРТКИ 1/2M

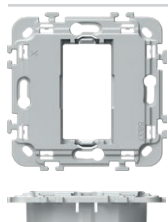

NM11

- подлошка 1/2M без завртки и без куки
- монтажа во дозни Ø60 (HE.., BE..) со завртки
- погодна за составување со рамките LINE, SOFT и EDGE
- во согласност со EN 60669-1

MOUNTING FRAME WITHOUT SCREWS 1/2M

- mounting frame 1/2M without screws and without claws
- for mounting on boxes Ø60 (HE.., BE..) with screws
- suitable for assembling with cover plates LINE, SOFT and EDGE
- in accordance with EN 60669-1

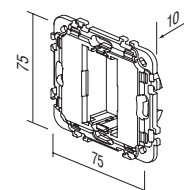

ПОДЛОШКА СО КУКИ 2M

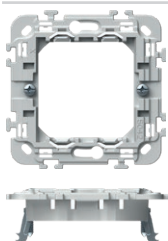

NM20

- подлошка 2M со куки
- монтажа во дозни Ø60 (DE..) со куки
- можно хоризонтално или вертикално रहेње 2x2M, 3x2M и 4x2M
- погодна за составување со рамките LINE, SOFT, PURE и EDGE
- во согласност со EN 60669-1

MOUNTING FRAME WITH CLAWS 2M

- mounting frame 2M with claws
- for mounting on boxes Ø60 (DE..) with claws
- possible horizontal or vertical combinations 2x2M, 3x2M and 4x2M
- suitable for assembling with cover plates LINE, SOFT, PURE and EDGE
- in accordance with EN 60669-1

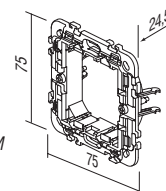

ПОДЛОШКА БЕЗ ЗАВРТКИ 2M

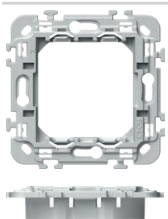

NM21

- подлошка 2M без завртки и без куки
- монтажа во дозни Ø60 (HE.., BE..) со завртки
- можно хоризонтално или вертикално रहेње 2x2M, 3x2M и 4x2M
- погодна за составување со рамките LINE, SOFT, PURE и EDGE
- во согласност со EN 60669-1

MOUNTING FRAME WITHOUT SCREWS 2M

- mounting frame 2M without screws and without claws
- for mounting on boxes Ø60 (HE.., BE..) with screws
- possible horizontal or vertical combinations 2x2M, 3x2M and 4x2M
- suitable for assembling with cover plates LINE, SOFT, PURE and EDGE
- in accordance with EN 60669-1

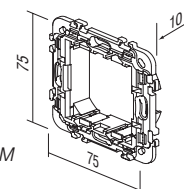

M O U N T I N G F R A M E S N M

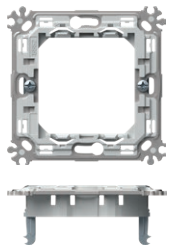

NM24

ПОДЛОШКА МЕТАЛНА СО КУКИ 2М

- метална подлошка 2М со куки - крута верзија
- монтажа во дозни Ø60 (DE..) со куки
- можно хоризонтално или вертикално редување 2x2М, 3x2М и 4x2М
- погодна за составување со рамките LINE, SOFT, PURE и EDGE
- во согласност со EN 60669-1

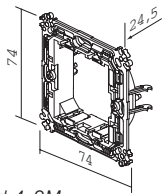

MOUNTING FRAME METAL WITH CLAWS 2M

- metal mounting frame 2M with claws - stiff version
- for mounting on boxes Ø60 (DE..) with claws
- possible horizontal or vertical combinations 2x2M, 3x2M and 4x2M
- suitable for assembling with cover plates LINE, SOFT, PURE and EDGE
- in accordance with EN 60669-1

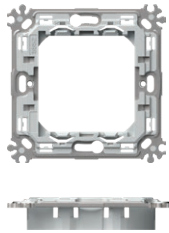

NM25

ПОДЛОШКА МЕТАЛНА БЕЗ ЗАВРТКИ 2М

- метална подлошка без завртки и без куки - крута верзија
- монтажа во дозни Ø60 (HE..., BE...) со завртки
- можно хоризонтално или вертикално редување 2x2М, 3x2М и 4x2М
- погодна за составување со рамките LINE, SOFT, PURE и EDGE
- во согласност со EN 60669-1

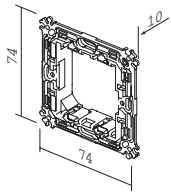

MOUNTING FRAME METAL WITHOUT SCREWS 2M

- metal mounting frame 2M without screws and without claws - stiff version
- for mounting in boxes Ø60 (HE..., BE...) with screws
- possible horizontal or vertical combinations 2x2M, 3x2M and 4x2M
- suitable for assembling with cover plates LINE, SOFT, PURE and EDGE
- in accordance with EN 60669-1

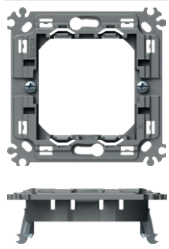

NM26

ЗАЈАКНАТА ПОДЛОШКА СО КУКИ 2М

- зајакната подлошка 2М со куки - цврста верзија
- монтажа во дозни Ø60 (DE..) со куки
- можно хоризонтално или вертикално редување 2x2М, 3x2М и 4x2М
- погодна за составување со рамките LINE, SOFT, PURE и EDGE
- во согласност со EN 60669-1

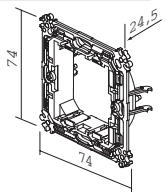

CLAW REINFORCED MOUNTING FRAME 2M

- 2M mounting frame reinforced with claws - stiff version
- for mounting on boxes Ø60 (DE..) with claws
- possible horizontal or vertical combinations 2x2M, 3x2M and 4x2M
- suitable for assembling with cover plates LINE, SOFT, PURE and EDGE
- in accordance with EN 60669-1

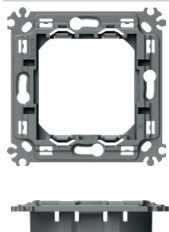

NM27

ЗАЈАКНАТА ПОДЛОШКА БЕЗ ЗАВРТКИ 2М

- зајакната подлошка без завртки и без куки - цврста верзија
- монтажа во дозни Ø60 (HE..., BE...) со завртки
- можно хоризонтално или вертикално редување 2x2М, 3x2М и 4x2М
- погодна за составување со рамките LINE, SOFT, PURE и EDGE
- во согласност со EN 60669-1

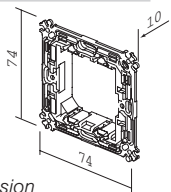

REINFORCED MOUNTING FRAME WITHOUT SCREWS 2M

- reinforced mounting frame without screws or claws - stiff version
- for mounting in boxes Ø60 (HE..., BE...) with screws
- possible horizontal or vertical combinations 2x2M, 3x2M and 4x2M
- suitable for assembling with cover plates LINE, SOFT, PURE and EDGE
- in accordance with EN 60669-1

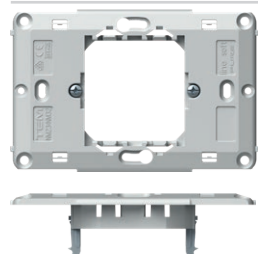

NM23

ПОДЛОШКА СО КУКИ 2/3М

- подлошка 2/3М со куки
- монтажа во дозни Ø60 (DE..) со куки
- погодна за составување со рамките LINE, SOFT, PURE и EDGE
- во согласност со EN 60669-1

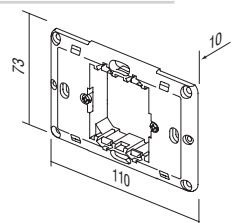

MOUNTING FRAME WITH CLAWS 2/3M

- mounting frame 2/3M with claws
- for mounting on boxes Ø60 (DE..) with claws
- suitable for assembling with cover plates LINE, SOFT, PURE and EDGE
- in accordance with EN 60669-1





ПОДЛОШКА СО ЗАВРТКИ 3М

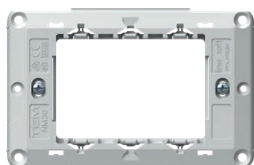

NM30

- подлошка 3М со завртки
- монтажа во правоаголни дозни со големина 3М
- погодна за составување со рамките LINE, SOFT, PURE и EDGE
- во согласност со EN 60669-1

MOUNTING FRAME WITH SCREWS 3M

- mounting frame 3M with screws
- for mounting on rectangular boxes 3M
- suitable for assembling with cover plates LINE, SOFT, PURE and EDGE
- in accordance with EN 60669-1

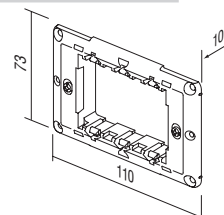

ПОДЛОШКА СО ЗАВРТКИ 4М



NM40

- подлошка 4М со завртки
- монтажа во правоаголни дозни со големина 4М
- погодна за составување со рамките LINE, SOFT, PURE и EDGE
- во согласност со EN 60669-1

MOUNTING FRAME WITH SCREWS 4M

- mounting frame 4M with screws
- for mounting on rectangular boxes 4M
- suitable for assembling with cover plates LINE, SOFT, PURE and EDGE
- in accordance with EN 60669-1

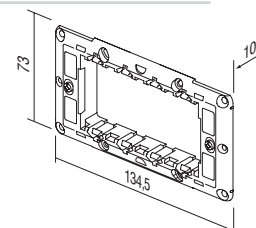

ПОДЛОШКА СО ЗАВРТКИ 7М



NM70

- подлошка 7М со завртки
- монтажа во правоаголни дозни со големина 7М
- погодна за составување со рамките LINE, SOFT, PURE и EDGE
- во согласност со EN 60669-1

MOUNTING FRAME WITH SCREWS 7M

- mounting frame 7M with screws
- for mounting on rectangular boxes 7M
- suitable for assembling with cover plates 7M
- in accordance with EN 60669-1

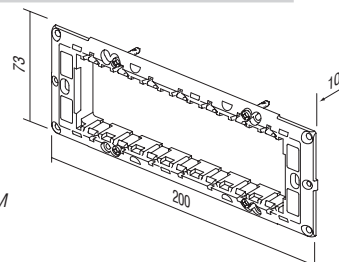

ЗАЈАКНАТА ПОДЛОШКА СО ЗАВРТКИ 7М

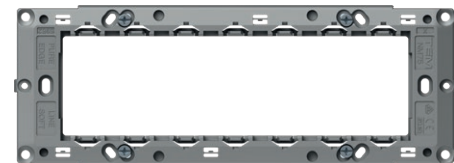

NM75

- зајакната подлошка со завртки 7М - крут дизајн
- за монтажа на правоаголни кутии 7М - погодна за монтажа со рамки 7М
- во согласност со EN 60669-1

REINFORCED MOUNTING FRAME WITH SCREWS 7M

- reinforced mounting frame 7M with screws – stiff version
- for mounting on rectangular boxes 7M
- suitable for assembling with cover plates 7M
- in accordance with EN 60669-1

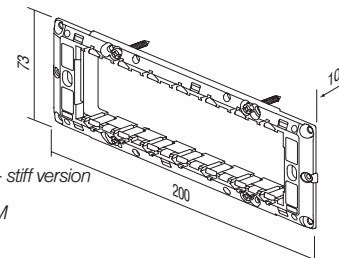

ПОДЛОШКА СО ЗАВРТКИ 2x7М

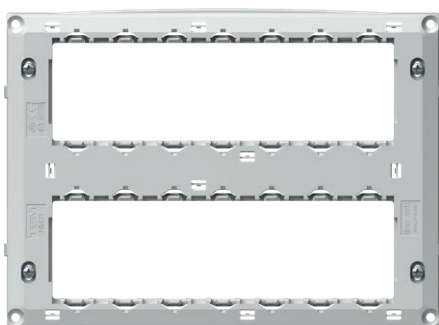

NM72

- подлошка 2x7М со завртки
- монтажа во правоаголни дозни со големина 2x7М
- погодна за составување со рамките 2x7М
- во согласност со EN 60669-1

MOUNTING FRAME WITH SCREWS 2x7M

- mounting frame 2x7M with screws
- for mounting on rectangular boxes 2x7M
- suitable for assembling with cover plates 2x7M
- in accordance with EN 60669-1

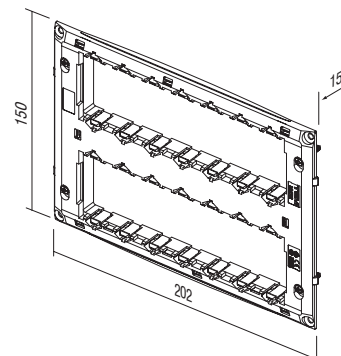

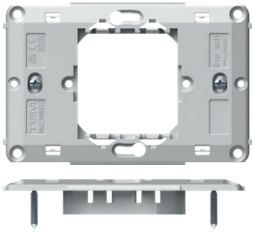

NM32

ПОДЛОШКА СО ЗАВРТКИ 2/3М

- подлошка 2/3М со завртки
- монтажа во правоаголни дозни со големина 3М
- погодна за составување со рамките LINE, SOFT, PURE и EDGE
- во согласност со EN 60669-1

MOUNTING FRAME WITH SCREWS 2/3M

- mounting frame 2/3M with screws
- for mounting on rectangular boxes 3M
- suitable for assembling with cover plates LINE, SOFT, PURE and EDGE
- in accordance with EN 60669-1

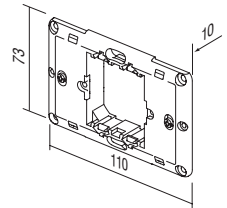



136



144



152



154

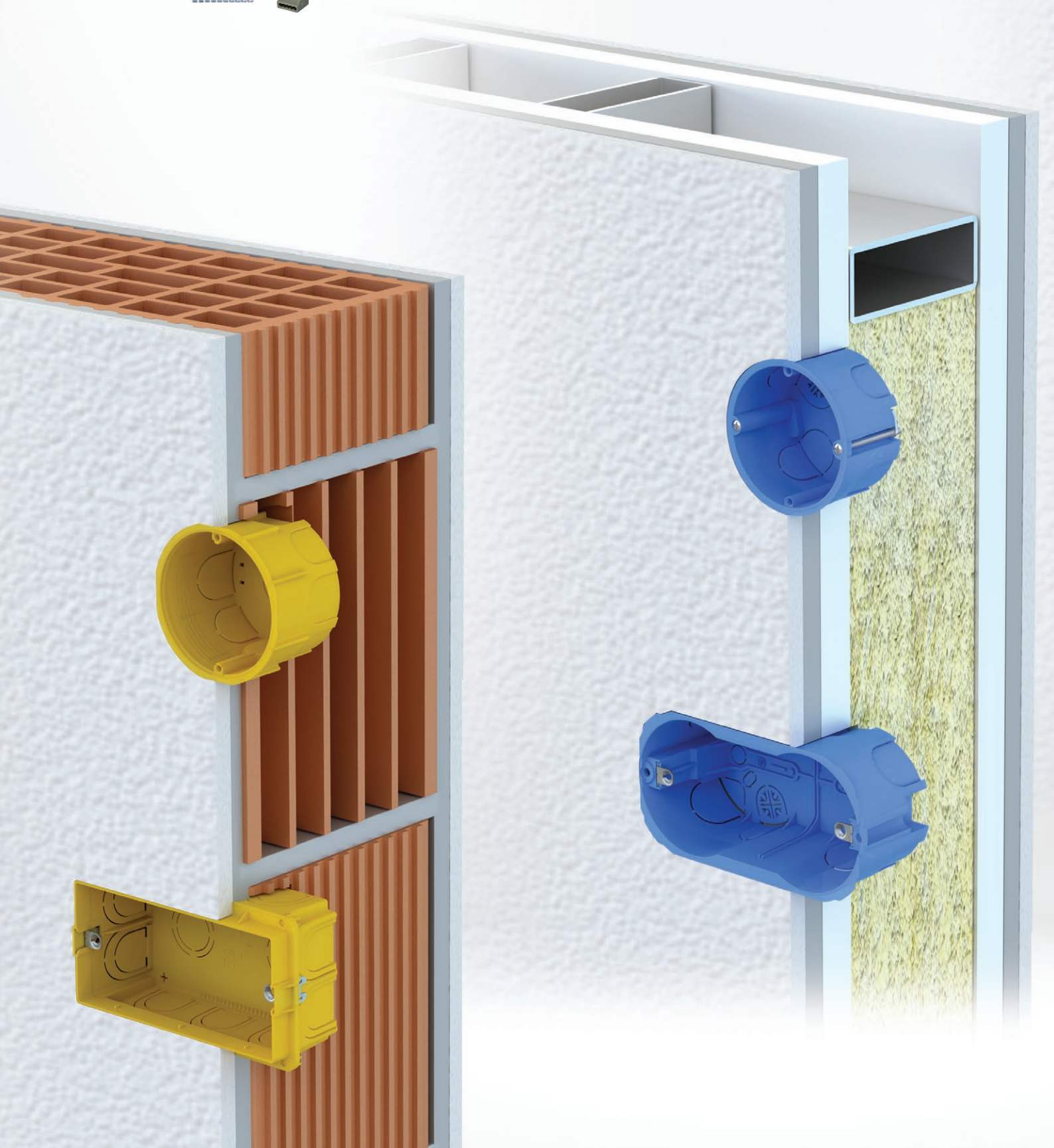



ДОЗНИ

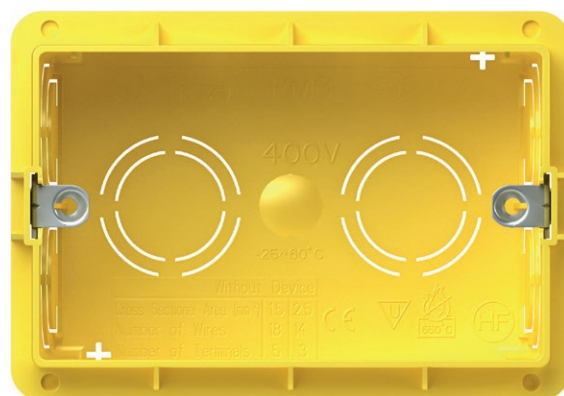

TEM



DE12



HE11



BE10

тип type	назив description	големина size
DE10	ДОЗНА ТРКАЛЕЗНА ЗА СИД ROUND BOX BRICK	SM60-01
HE10	ДОЗНА ТРКАЛЕЗНА ЗА ГИПС КАРТОН ROUND BOX HOLLOW WALL	SM68X40
BE10	ДОЗНА ТРКАЛЕЗНА ЗА БЕТОН ROUND BOX CONCRETE	
⋮	⋮	⋮

ДОЗНА ТРКАЛЕЗНА ЗА СИД SM60-01



DE10

- Ø60, длабочина 40mm
- 650°C, 500V~
- во согласност со IEC 60670-1
- "halogen free"
- Можност за прицврстување на држачот со завртки Ø 3 mm

ROUND BOX BRICK SM60-01

- Ø60, depth 40mm
- 650°C, 500V~
- in accordance with IEC 60670-1
- halogen free
- option of mounting the mounting frame with Ø 3 mm screws

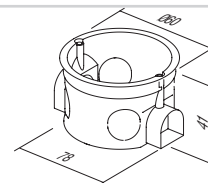

ДОЗНА ТРКАЛЕЗНА ЗА СИД SM60-06



DE11

- Ø60, длабочина 60mm
- 650°C, 500V~
- во согласност со IEC 60670-1
- "halogen free"
- Можност за прицврстување на држачот со завртки Ø 3 mm

ROUND BOX BRICK DEEP SM60-06

- Ø60, depth 60mm
- 650°C, 500V~
- in accordance with IEC 60670-1
- halogen free
- option of mounting the mounting frame with Ø 3 mm screws

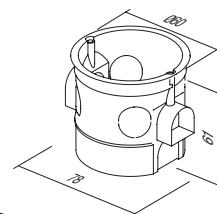

СПОЈКА ЗА ДОЗНА ЗА СИД SM60-03



DE30

- за вертикално поврзување на дозните SM60-06 или SM60-01 на растојание од 91 mm
- во согласност со IEC 60670-1, "halogen free"

COMBI-CLIP SM60-03

- for vertical fitting of boxes SM60-06 or SM60-01 on distance 91 mm
- in accordance with IEC 60670-1
- halogen free



СПОЈКА ЗА ДОЗНА ЗА СИД SM60-04

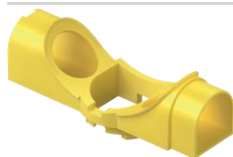

DE31







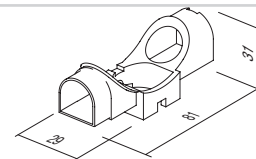



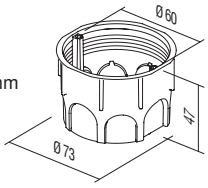

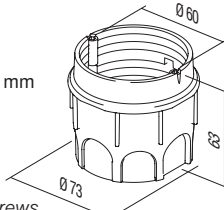
- за хоризонтално поврзување на дозни SM60-06 или SM60-01 на растојание од 71mm
- во согласност со IEC 60670-1, "halogen free"

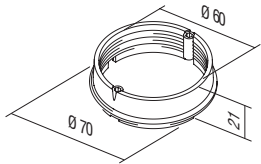
COMBI-CLIP SM60-04

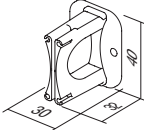
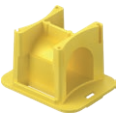
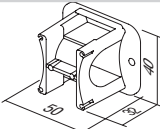
- for horizontal fitting of boxes SM60-06 or SM60-01 on distance 71mm
- in accordance with IEC 60670-1
- halogen free

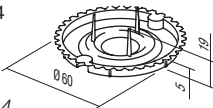

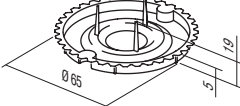
R O U N D B O X E S

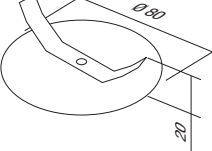
	DE12	ДОЗНА ТРКАЛЕЗНА ЗА СИД MD65-46	<ul style="list-style-type: none"> - Ø65, длабочина 46mm - 650°C, 500V~ - во согласност со IEC 60670-1 - "halogen free" - Можност за прицврстување на држачот со завртки Ø 3 mm 	
	DE13	ДОЗНА ТРКАЛЕЗНА ЗА СИД ДЛАБОКА MD65-60	<ul style="list-style-type: none"> - Ø65/60, длабочина 62mm - 650°C, 500V~ - во согласност со IEC 60670-1 - "halogen free" - Можност за прицврстување на држачот со завртки Ø 3 mm 	
	DE14	ПРОДОЛЖЕТОК ЗА ДОЗНА ЗА СИД MD65-46	<ul style="list-style-type: none"> - Ø65/60, длабочина 17mm - 650°C, 500V~ - во согласност со IEC 60670-1 - "halogen free" <p><i>ADDITIONAL PIECE FOR MD65-46</i></p> <ul style="list-style-type: none"> - Ø65/60, depth 17mm - 650°C, 500V~ - in accordance with IEC 60670-1 - halogen free 	
	DE32	СПОЈКА ЗА ДОЗНИ MD65-71	<ul style="list-style-type: none"> - за поврзување на дозни MD65 на растојание од 71 mm - во согласност со IEC 60670-1 - "halogen free" <p><i>COMBI-CLIP MD65-71</i></p> <ul style="list-style-type: none"> - for fitting of boxes MD65 on distance 71mm - in accordance with IEC 60670-1 - halogen free 	
	DE33	СПОЈКА ЗА ДОЗНИ ЗА СИД MD65-91	<ul style="list-style-type: none"> - за поврзување на дозни MD65 на растојание 91mm - во согласност со IEC 60670-1 - "halogen free" <p><i>COMBI-CLIP MD65-91</i></p> <ul style="list-style-type: none"> - for fitting of boxes MD65 on distance 91mm - in accordance with IEC 60670-1 - halogen free 	
	DE20	КАПАК ЗА ДОЗНА ЗАШТИТЕН 60	<ul style="list-style-type: none"> - заштитен капак за дозна Ø60 за DE10, DE11, DE13, DE14 - во согласност со IEC 60670-1 - за заштита при малтерисување <p><i>BOX COVER PROTECTIVE 60</i></p> <ul style="list-style-type: none"> - protective cover for box Ø60 for DE10, DE11, DE13, DE14 - in accordance with IEC 60670-1 - box protection during plastering 	
	DE21	КАПАК ЗА ДОЗНА ЗАШТИТЕН 65	<ul style="list-style-type: none"> - заштитен капак за дозна Ø65 за DE12 - во согласност со IEC 60670-1 - за заштита при малтерисување <p><i>BOX COVER PROTECTIVE 65</i></p> <ul style="list-style-type: none"> - protective cover for box Ø65 for DE12 - in accordance with IEC 60670-1 - box protection during plastering 	
	DE22	КАПАК ЗА ДОЗНА ДЕКОРАТИВЕН SM60	<ul style="list-style-type: none"> - декоративен капак за дозна Ø60 - во согласност со IEC 60670-1 - "halogen free" <p><i>BOX COVER DECORATIVE SM60</i></p> <ul style="list-style-type: none"> - decorative cover for boxes Ø60 - in accordance with IEC 60670-1 - halogen free 	



упатства за монтажа /
assembly instructions

растојание меѓу дозните /
distance between boxes: 71mm

растојание меѓу дозните /
distance between boxes: 91mm

DE10,11

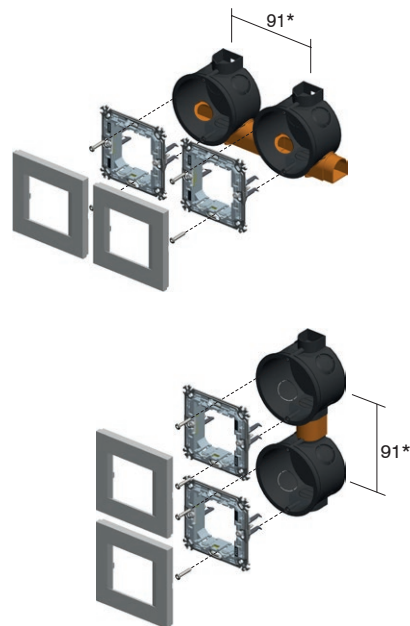
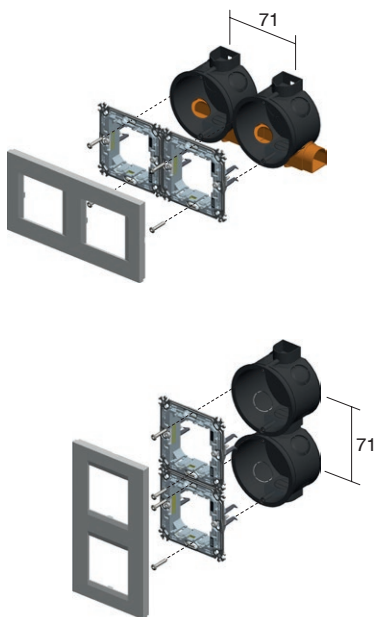
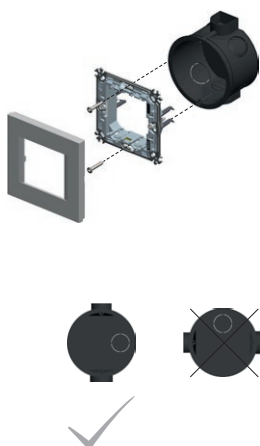

DE12,13

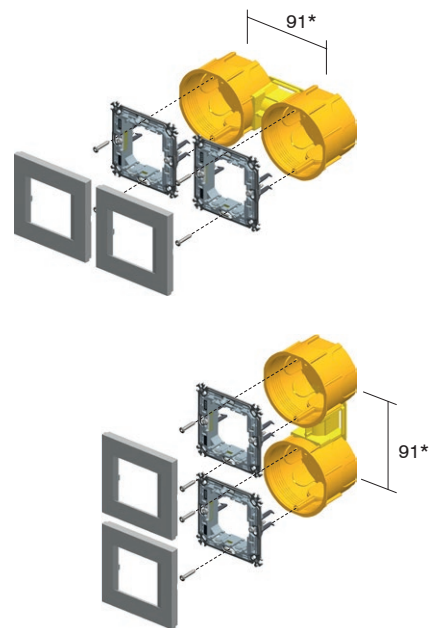
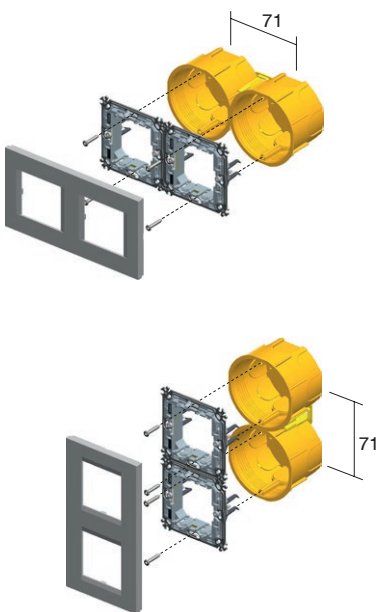
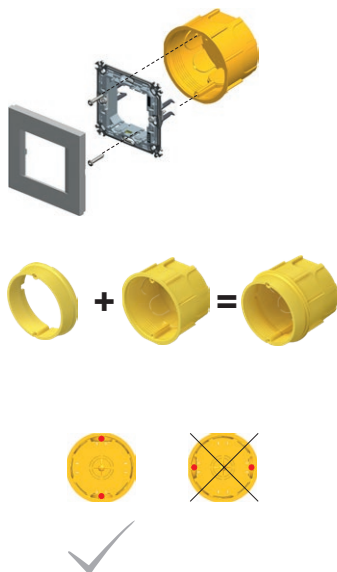

* за рамките PURE, EDGE минималното растојание меѓу дозните изнесува 100mm
* for PURE, EDGE cover plates the minimum distance between boxes is 100mm

R O U N D B O X E S



DE10,11



DE12,13



NM20



NM24,26



DE10,11



DE12,13



NM10



DE10,11



DE12,13



NM23



71

2xDE10,11 + 2xDE31



2xDE12,13 + 1xDE32



2xNM20



2xNM24,26



2xDE10,11



2xDE12,13 + 1xDE32



2xNM20



2xNM24,26



3xDE10,11 + 3xDE31



3xDE12,13 + 2xDE32



3xNM20



3xNM24,26

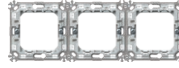

3xDE10,11



3xDE12,13 + 2xDE32



3xNM20



3xNM24,26



4xDE10,11 + 4xDE31



4xDE12,13 + 3xDE32



4xNM20



4xNM24,26



4xDE10,11



4xDE12,13 + 3xDE32



4xNM20



4xNM24,26



5xDE10,11

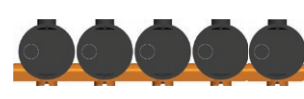

5xDE12,13 + 4xDE32



5xNM20



5xNM24,26



ДОЗНА ТРКАЛЕЗНА ЗА ГИПС КАРТОН SM68x40



HE10

- Ø60, длабочина 40mm
- вградување во дупка Ø68
- 850°C, 400V~
- во согласност со IEC 60670-1
- монтажа со куки
- "halogen free"
- прицврстување на држачот со завртки Ø 3 mm

ROUND BOX HOLLOW WALL SM68x40

- Ø60, depth 40mm
- cutting hole Ø68
- 850°C, 400V~
- in accordance with IEC 60670-1
- mounting with claws
- halogen free
- mounting the mounting frame with Ø 3 mm screws

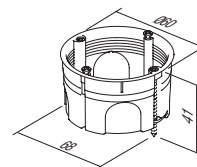

ДОЗНА ТРКАЛЕЗНА ЗА ГИПС КАРТОН SM68x55



HE11

- Ø60, длабочина 55mm
- вградување во дупка Ø68
- 850°C, 400V~
- во согласност со IEC 60670-1
- монтажа со куки
- "halogen free"
- прицврстување на држачот со завртки Ø 3 mm

ROUND BOX HOLLOW WALL SM68x55

- Ø60, depth 55mm
- cutting hole Ø68
- 850°C, 400V~
- in accordance with IEC 60670-1
- mounting with claws
- halogen free
- mounting the mounting frame with Ø 3 mm screws

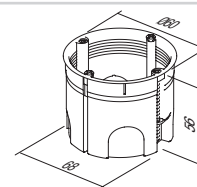

ДОЗНА ТРКАЛЕЗНА ЗА БЕТОН



BE10

- Ø60mm, длабочина 49mm
- 650°C, 500V~
- во согласност со IEC 60670-1
- "halogen free"
- прицврстување на држачот со завртки Ø 3 mm

ROUND BOX CONCRETE

- Ø60mm, depth 49mm
- 650°C, 500V~
- in accordance with IEC 60670-1
- halogen free
- mounting the mounting frame with Ø 3 mm screws

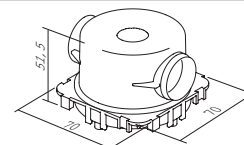

ДОЗНА ТРКАЛЕЗНА ЗА БЕТОН ДЛАБОКА



BE11

- Ø60mm, длабочина 58mm
- 650°C, 500V~
- во согласност со IEC 60670-1
- "halogen free"
- прицврстување на држачот со завртки Ø 3 mm

ROUND BOX CONCRETE DEEP

- Ø60mm, depth 58mm
- 650°C, 500V~
- in accordance with IEC 60670-1
- halogen free
- mounting the mounting frame with Ø 3 mm screws

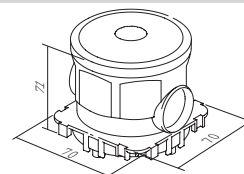

ПОДЛОШКА ЗА ДОЗНА ЗА БЕТОН



BE20

- за прицврстување на дозните со дистантниот профил BM82 во спротивниот ѕид
- во согласност со IEC 60670-1
- "halogen free"

COUNTER BOX SUPPORT CONCRETE

- to support concrete boxes with discance profile BM82 for extreme loads
- in accordance with IEC 60670-1
- halogen free

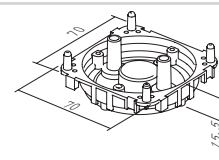

ВОВЕДНИК ЗА ДОЗНА ЗА БЕТОН 16



BE21

- за зацврстување на инсталациски цевки
- во согласност со IEC 60670-1
- "halogen free"

PIPE STOPPER CONCRETE BOX 16

- for firming installation pipe to box
- in accordance with IEC 60670-1
- halogen free

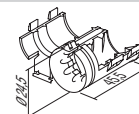

R O U N D B O X E S

шупливи ѕидови / hollow walls



бетон / concrete



упатства за монтажа /
assembly instructions

растојание меѓу дозните /
distance between boxes: 71mm

растојание меѓу дозните /
distance between boxes: 91mm

HE10,11

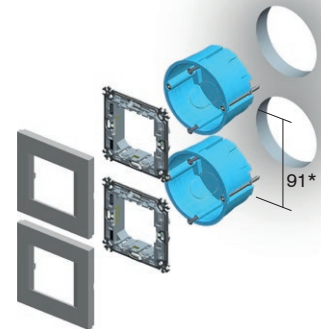
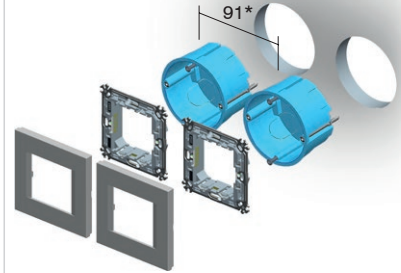
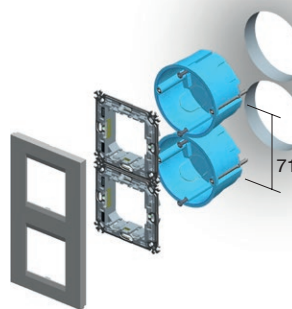
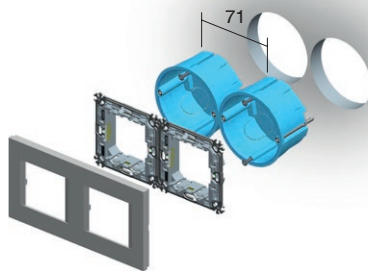
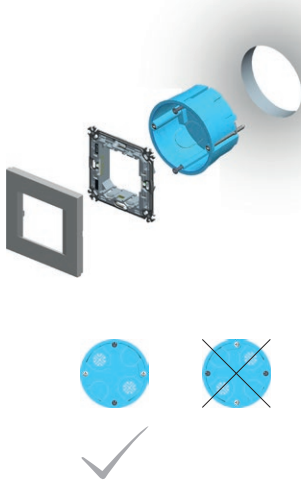

BE10

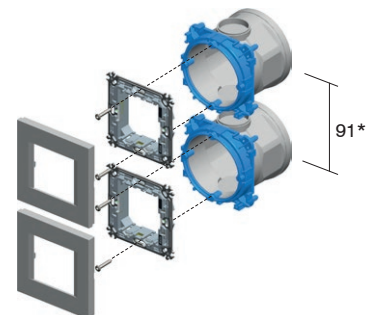
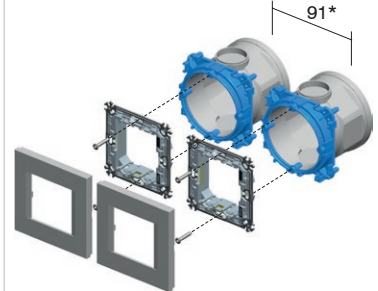
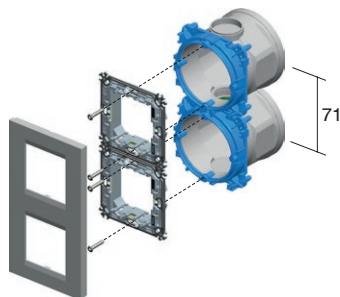
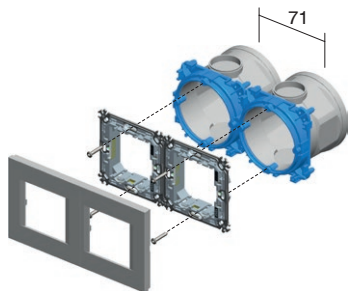
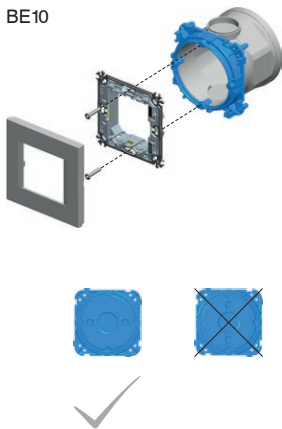

* за рамките PURE, EDGE минималното растојание меѓу дозните изнесува 100mm

* for PURE, EDGE cover plates the minimum distance between boxes is 100mm

Т Р К А Л Е З Н И Д О З Н И

гипс картон / hollow walls



бетон / concrete



HE10,11



BE10,11



NM21



NM25,27



2M

HE10,11



BE10,11



NM11



1/2M

2xHE10,11



2xBE10,11



2xNM21



2xNM25,27



2x2M

HE10,11



BE10,11



NM32



2/3M

2xHE10,11



2xBE10,11



2xNM21



2xNM25,27



5xHE10,11



5xNM21



5xBE10,11



5xNM25,27



5x2M

3xHE10,11



3xBE10,11



3xNM21



3xNM25,27



3x2M

3xHE10,11



3xBE10,11



3xNM21



3xNM25,27

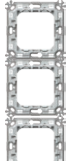

4xHE10,11



4xBE10,11



4xNM21



4xNM25,27



4x2M

4xHE10,11



4xBE10,11



4xNM21



4xNM25,27

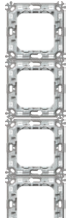

R O U N D B O X E S

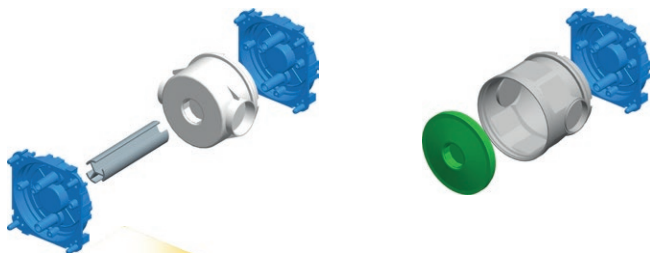

упатства за монтажа /
assembly instructions

1

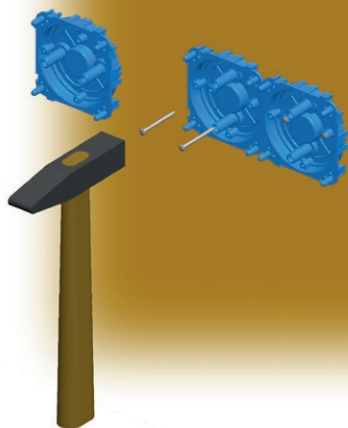

2

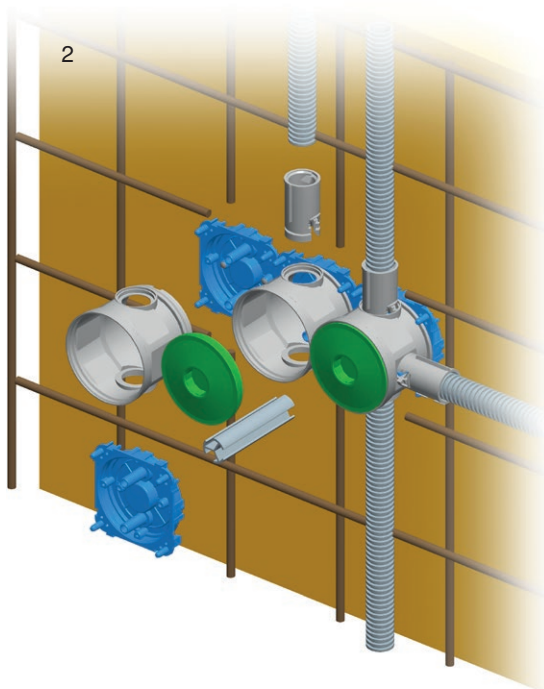

3

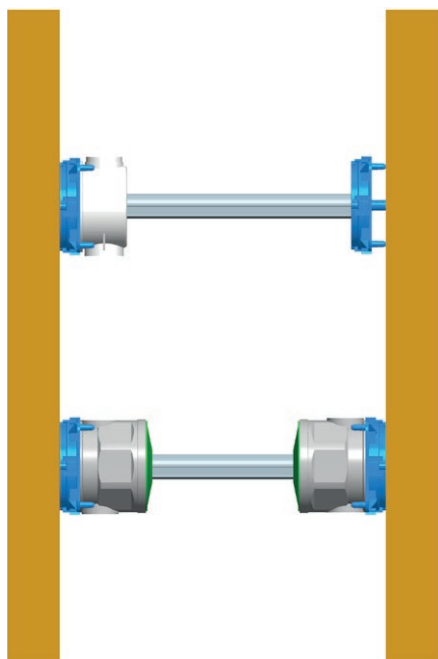

4

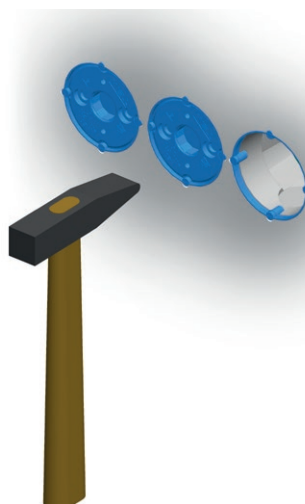

П Р А В О А Г О Л Н И Д О З Н И



DM30



HM30



BM30

тип type	назив description	големина size
DM30	ДОЗНА ПРАВОАГОЛНА ЗА СИД <i>RECTANGULAR BOX BRICK</i>	PM3
HM30	ДОЗНА ПРАВОАГОЛНА ЗА ШУПЛИВИ СИДОВИ <i>RECTANGULAR BOX HOLLOW WALL</i>	VM3
BM30	ДОЗНА ПРАВОАГОЛНА ЗА БЕТОН <i>RECTANGULAR BOX CONCRETE</i>	BM3
⋮	⋮	⋮

ДОЗНА ПРАВОАГОЛНА ЗА СИД PM3



DM30

- големина 3M, длабочина 49mm
- 650°C, 400V~
- во согласност со IEC 60670-1
- "halogen free"

RECTANGULAR BOX BRICK PM3

- size 3M, depth 49mm
- 650°C, 400V~
- in accordance with IEC 60670-1
- halogen free

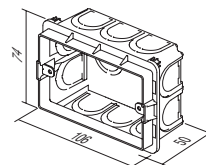

ДОЗНА ПРАВОАГОЛНА ЗА СИД PM3-65



DM31

- големина 3M, длабочина 65mm
- 650°C, 400V~
- во согласност со IEC 60670-1
- "halogen free"

RECTANGULAR BOX BRICK PM3-65

- size 3M, depth 65mm
- 650°C, 400V~
- in accordance with IEC 60670-1
- halogen free

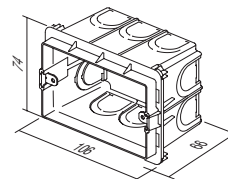

ДОЗНА ПРАВОАГОЛНА ЗА СИД PM4



DM40

- големина 4M, длабочина 49mm
- 650°C, 400V~
- во согласност со IEC 60670-1
- "halogen free"

RECTANGULAR BOX BRICK PM4

- size 4M, depth 49mm
- 650°C, 400V~
- in accordance with IEC 60670-1
- halogen free

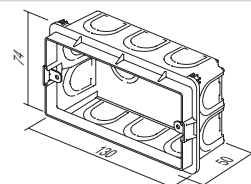

ДОЗНА ПРАВОАГОЛНА ЗА СИД PM4-65



DM41

- големина 4M, длабочина 65mm
- 650°C, 400V~
- во согласност со IEC 60670-1
- "halogen free"

RECTANGULAR BOX BRICK PM4-65

- size 4M, depth 65mm
- 650°C, 400V~
- in accordance with IEC 60670-1
- halogen free

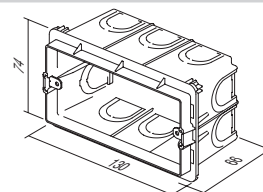

R E C T A N G U L A R B O X E S

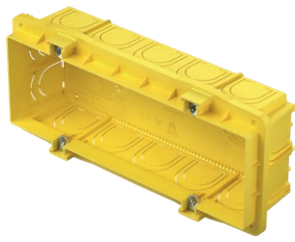

DM70

ДОЗНА ПРАВОАГОЛНА ЗА СИД РМ7

- големина 7М, длабочина 49mm
- 650°C, 400V~
- во согласност со IEC 60670-1
- "halogen free"

RECTANGULAR BOX BRICK PM7

- size 7M, depth 49mm
- 650°C, 400V~
- in accordance with IEC 60670-1
- halogen free

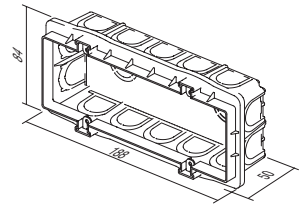

DM71

ДОЗНА ПРАВОАГОЛНА ЗА СИД РМ7-65

- големина 7М, длабочина 65mm
- 650°C, 400V~
- во согласност со IEC 60670-1
- "halogen free"

RECTANGULAR BOX BRICK PM7-65

- size 7M, depth 65mm
- 650°C, 400V~
- in accordance with IEC 60670-1
- halogen free

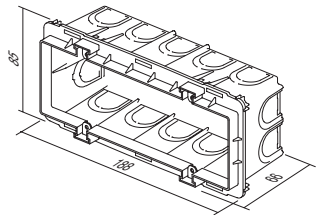

DM72

ДОЗНА ПРАВОАГОЛНА ЗА СИД РМ72-65

- големина 2x7М, длабочина 64mm
- 650°C, 400V~
- во согласност со IEC 60670-1
- "halogen free"

RECTANGULAR BOX BRICK PM72-65

- size 2x7M, depth 64mm
- 650°C, 400V~
- in accordance with IEC 60670-1
- halogen free

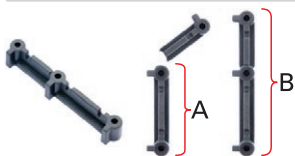
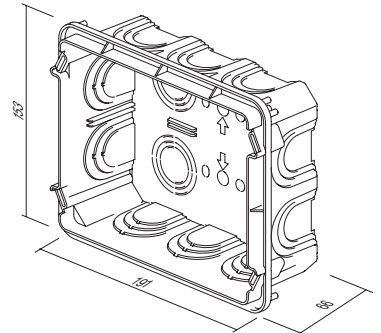

DM80

СПОЈКА ЗА ДОЗНА РМ

- за вертикална (А) и хоризонтална (В) поставување на дозните РМ3, РМ4 И РМ7
- погодна за декоративните рамки Line и Soft (за PURE, EDGE не е погодна)

DISTANCE PIECE FOR BOX PM

- for vertical (A) and horizontal (B) fitting of boxes PM3, PM4 and PM7
- suitable for Line and Soft decorative cover plates (not for PURE and EDGE)

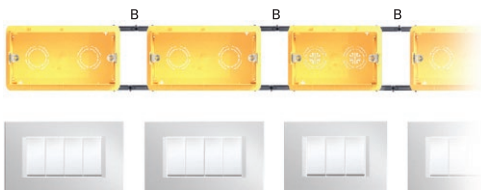
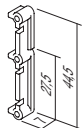

КАПАК ЗА ДОЗНА ЗАШТИТЕН РМ3



DM33

- заштитен капак за дозна РМ3
- во согласност со IEC 60670-1
- "halogen free"
- за заштита при малтерисување

BOX COVER PROTECTIVE PM3

- protective cover for box PM3
- in accordance with IEC 60670-1
- halogen free
- box protection during plastering

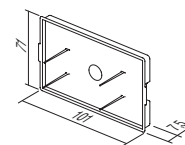

КАПАК ЗА ДОЗНА ДЕКОРАТИВЕН РМ3



DM34

- декоративен капак за дозна 3М
- завртки приложени
- во согласност со IEC 60670-1
- "halogen free"

BOX COVER DECORATIVE PM3

- decorative cover for boxes 3M
- screws are included
- in accordance with IEC 60670-1
- halogen free

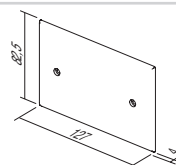

КАПАК ЗА ДОЗНА ЗАШТИТЕН РМ4



DM43

- заштитен капак за дозна РМ4
- во согласност со IEC 60670-1
- "halogen free"
- за заштита при малтерисување

BOX COVER PROTECTIVE PM4

- protective cover for box PM4
- in accordance with IEC 60670-1
- halogen free
- box protection during plastering

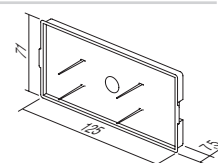

КАПАК ЗА ДОЗНА ДЕКОРАТИВЕН РМ4



DM44

- декоративен капак за дозна 4М
- завртки приложени
- во согласност со IEC 60670-1
- "halogen free"

BOX COVER DECORATIVE PM4

- decorative cover for boxes 4M
- screws are included
- in accordance with IEC 60670-1
- halogen free

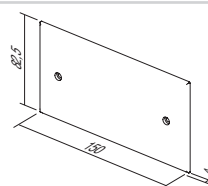

КАПАК ЗА ДОЗНА ЗАШТИТЕН РМ7

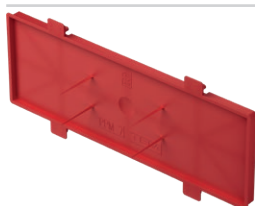

DM73

- заштитен капак за дозна РМ7
- во согласност со IEC 60670-1
- "halogen free"
- за заштита при малтерисување

BOX COVER PROTECTIVE PM7

- protective cover for box PM7
- in accordance with IEC 60670-1
- halogen free
- box protection during plastering

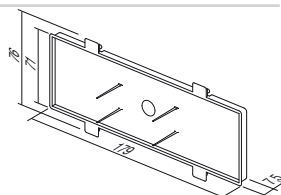

КАПАК ЗА ДОЗНА ДЕКОРАТИВЕН РМ7



DM74

- декоративен капак за дозна 7М
- завртки приложени
- во согласност со IEC 60670-1
- "halogen free"

BOX COVER DECORATIVE PM7

- decorative cover for boxes 7M
- screws are included
- in accordance with IEC 60670-1
- halogen free

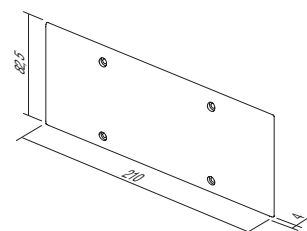

R E C T A N G U L A R B O X E S



DM75

КАПАК ЗА ДОЗНА ДЕКОРАТИВЕН PM72

- декоративен капак за дозна 2x7M
- завртки приложени
- во согласност со IEC 60670-1

BOX COVER DECORATIVE PM72

- decorative cover for boxes 2x7M
- screws are included
- in accordance with IEC 60670-1

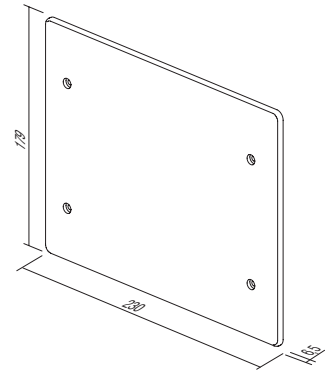

ДОЗНА ПРАВОАГОЛНА ЗА ГИПС КАРТОН VM3



HM30

- големина 3M, длабочина 49mm
- вградување во дупка 2xØ68/45mm
- 850°C, 400V~
- во согласност со IEC 60670-1
- "halogen free"

RECTANGULAR BOX HOLLOW WALL VM3

- size 3M, depth 49mm
- cutting hole 2xØ68/45mm
- 850°C, 400V~
- in accordance with IEC 60670-1
- halogen free

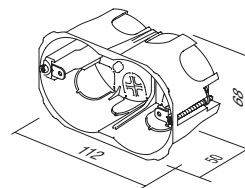

ДОЗНА ПРАВОАГОЛНА ЗА ГИПС КАРТОН VM4



HM40

- големина 4M, длабочина 49mm
- вградување во дупка 2xØ68/70mm
- 850°C, 400V~
- во согласност со IEC 60670-1
- "halogen free"

RECTANGULAR BOX HOLLOW WALL VM4

- size 4M, depth 49mm
- cutting hole 2xØ68/70mm
- 850°C, 400V~
- in accordance with IEC 60670-1
- halogen free

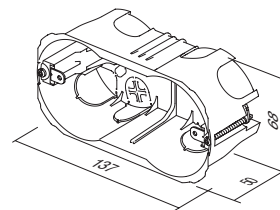

ДОЗНА ПРАВОАГОЛНА ЗА ГИПС КАРТОН VM7



HM70

- големина 7M, длабочина 49mm
- вградување во дупка 2xØ68/120mm
- 850°C, 400V~
- во согласност со IEC 60670-1
- "halogen free"

RECTANGULAR BOX HOLLOW WALL VM7

- size 7M, depth 49mm
- cutting hole 2xØ68/120mm
- 850°C, 400V~
- in accordance with IEC 60670-1
- halogen free

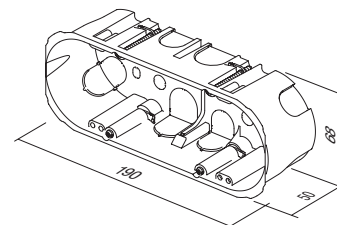

ДОЗНА ПРАВОАГОЛНА ЗА ГИПС КАРТОН VM72



HM72

- големина 2x7M, длабочина 63mm
- 850°C, 400V~
- во согласност со IEC 60670-1
- "halogen free"

RECTANGULAR BOX HOLLOW WALL VM72

- size 2x7M, depth 63mm
- 850°C, 400V~
- in accordance with IEC 60670-1
- halogen free

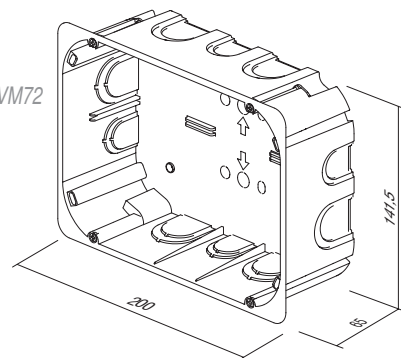

R E C T A N G U L A R B O X E S

ДОЗНА ПРАВОАГОЛНА ЗА БЕТОН ВМ3



ВМ30

- големина 3М, длабочина 60mm
- 650°C, 400V~
- во согласност со IEC 60670-1
- "halogen free"

RECTANGULAR BOX CONCRETE BM3

- size 3M, depth 60mm
- 650°C, 400V~
- in accordance with IEC 60670-1
- halogen free

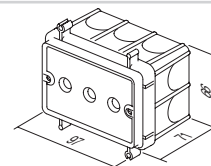

ДОЗНА ПРАВОАГОЛНА ЗА БЕТОН ВМ4



ВМ40

- големина 4М, длабочина 60mm
- 650°C, 400V~
- во согласност со IEC 60670-1
- "halogen free"

RECTANGULAR BOX CONCRETE BM4

- size 4M, depth 60mm
- 650°C, 400V~
- in accordance with IEC 60670-1
- halogen free

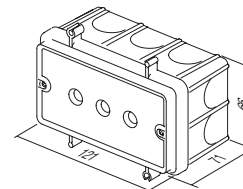

ДОЗНА ПРАВОАГОЛНА ЗА БЕТОН ВМ7



ВМ70

- големина 7М, длабочина 60mm
- 650°C, 400V~
- во согласност со IEC 60670-1
- "halogen free"

RECTANGULAR BOX CONCRETE BM7

- size 7M, depth 60mm
- 650°C, 400V~
- in accordance with IEC 60670-1
- halogen free

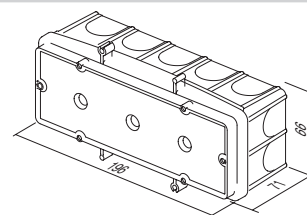

СПОЈКА ЗА ДОЗНИ ВМ



ВМ80

- за брзо прицврстување на правоаголните дозни ВМ во арматурната мрежа
- погодно за палки со дијаметар Ø8mm

FIXING COMBI-CLIP ВМ

- for fast fixation of ВМ rectangular boxes on reinforcing bar
- suitable for bar diameter up to Ø8mm

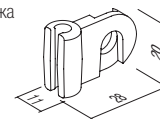

ДИСТАНТЕН ПРОФИЛ ЗА ДОЗНИ



ВМ82

- за прицврстување на дозните ВМ со подлошката за дозната за бетон во спротивниот ѕид
- должина l=1m, дијаметар Ø20mm

DISTANCE PROFIL FOR BOXES ВМ

- to support boxes ВМ with counter box support on opposite wall
- length l=1m, diameter Ø20mm

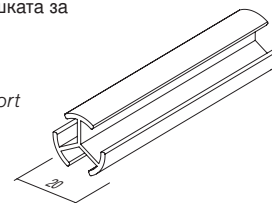

П Р А В О А Г О Л Н И Д О З Н И



цигла / brick

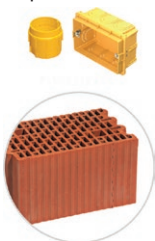

шупливи сидови / hollow walls

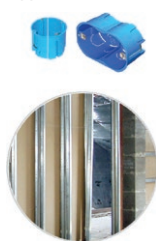

бетон / concrete

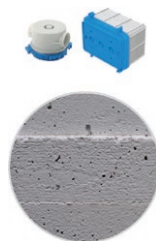

DM30		NM30		3M
HM30				
BM30				
DM40		NM40		4M
HM40				
BM40				
DM70		NM70,75		7M
HM70				
BM70				
DM72		NM72		2x7M
HM72				
DM30		NM32		2/3M
HM30				
BM30				

R E C T A N G U L A R B O X E S

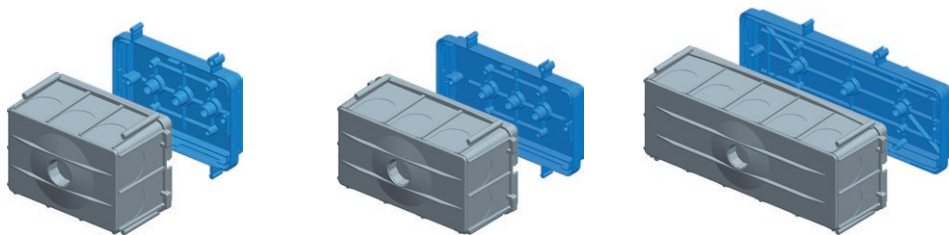

упатства за монтажа /
assembly instructions

1

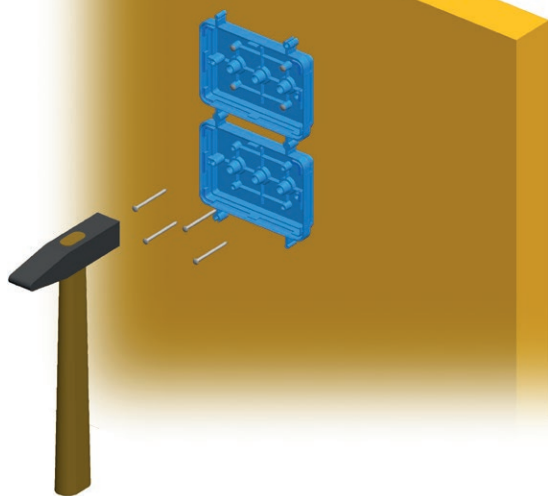

2

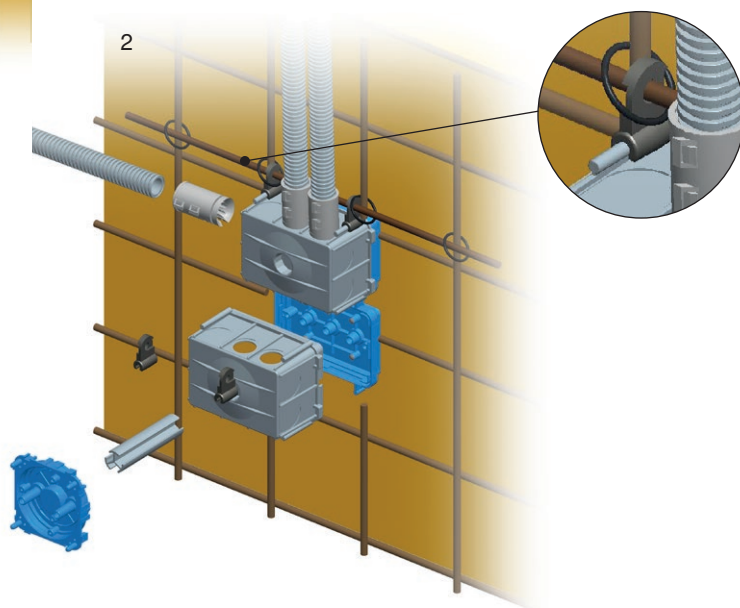

3

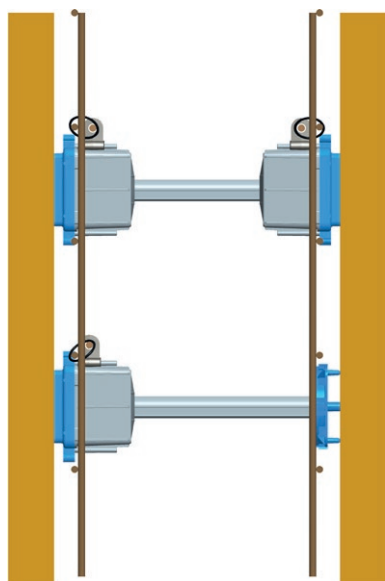

4

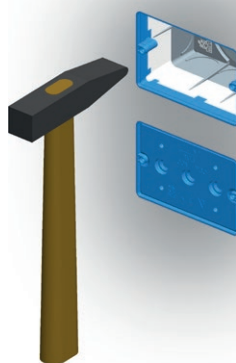

РАЗВОДНА ДОЗНА ТРКАЛЕЗНА ЗА СИД DSM78



DW10

- Ø78, длабочина 40mm
- 650°C, 500V~
- во согласност со IEC 60670-1 и IEC 60670-22
- "halogen free"

CONNECTION ROUND BOX BRICK DSM78

- Ø78, depth 40mm
- 650°C, 500V~
- in accordance with IEC 60670-1 and IEC 60670-22
- halogen free

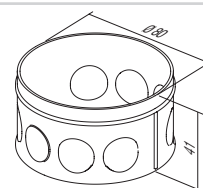

РАЗВОДНА ДОЗНА ТРКАЛЕЗНА ЗА ШУПЛИВИ СИДОВИ SM78x45



HW10

- Ø78, длабочина 45mm
- вградување во дупка Ø80
- 850°C, 400V~
- во согласност со IEC 60670-1 и IEC 60670-22
- монтажа со куки
- "halogen free"

CONNECTION ROUND BOX HOLLOW WALL SM78x45

- Ø78, depth 45mm
- cutting hole Ø80
- 850°C, 400V~
- in accordance with IEC 60670-1 and IEC 60670-22
- mounting with claws
- halogen free

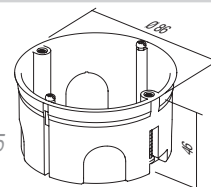

КАПАК ЗА ДОЗНА ДЕКОРАТИВЕН SM78



DE23

- декоративен капак за дозна Ø78
- во согласност со IEC 60670-1 и IEC 60670-22
- "halogen free"

BOX COVER DECORATIVE SM78

- decorative cover for boxes Ø78
- in accordance with IEC 60670-1 and IEC 60670-22
- halogen free

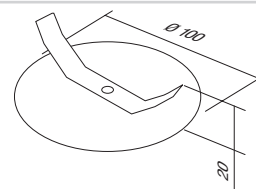

КАПАК ЗА ДОЗНА ЗАШТИТЕН 78



DE24

- заштитен капак за дозна Ø78
- во согласност со IEC 60670-1 и IEC 60670-22
- "halogen free"

BOX COVER PROTECTIVE 78

- protective cover for box Ø78
- in accordance with IEC 60670-1 and IEC 60670-22
- halogen free

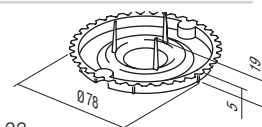

РАЗВОДНА ДОЗНА КВАДРАТНА ЗА ШУПЛИВИ СИДОВИ SM105x105



HW20

- 105x105mm, длабочина 50mm
- вградување во дупка со приложениот шаблон
- 850°C, 400V~
- во согласност со IEC 60670-1 и IEC 60670-22
- монтажа со куки
- "halogen free"

CONNECTION SQUARE BOX HOLLOW WALL SM105x105

- size 105x105mm, depth 50mm
- cutting hole according to attached template
- 850°C, 400V~
- in accordance with IEC 60670-1 and IEC 60670-22
- mounting with claws
- halogen free

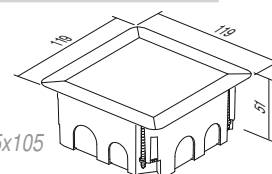

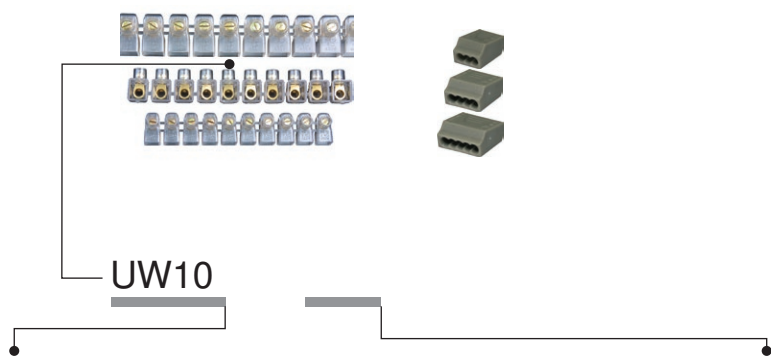

тип type	назив description	технички податоци technical data	големина size	боја colour
UW10	ЕДНОРЕДНИ КЛЕМИ 1 ROW TERMINAL BLOCKS	2x2.5mm ²	10P	☑ TS просирна transparent
UW11	ЕДНОРЕДНИ КЛЕМИ 1 ROW TERMINAL BLOCKS	2x4mm ²	10P	☑ CO во боја colour
UW12	ЕДНОРЕДНИ КЛЕМИ 1 ROW TERMINAL BLOCKS	2x6mm ²	10P	☐ WH бела white
⋮	⋮	⋮	⋮	☐ GY сива grey

РЕДНИ КЛЕМИ



- 450V~; 2x2.5mm² ÷ 2x6mm²
- термопласт PC, просирни
- број на полиња: 10

1 ROW TERMINAL BLOCKS CLOSED
- 450V~; 2x2.5mm² ÷ 2x6mm²
- thermoplast PC, transparent
- number of poles: 10

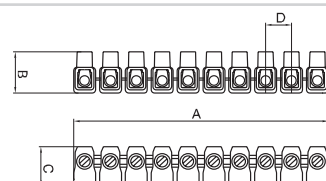

UW10TS	(NS12)	2x2.5mm ²	10P
UW11TS	(NS12)	2x4mm ²	10P
UW12TS	(NS12)	2x6mm ²	10P

	A	B	C	D
2x2.5 □	110	17.5	17.5	11
2x4 □	128	21	19	12.5
2x6 □	146	21.5	22	15

РЕДНИ КЛЕМИ

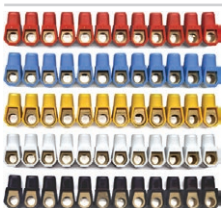

- 450V~; 2x2.5mm² ÷ 2x6mm²
- термопласт PA
- на располагање во разни бои
- број на полиња: 12

1 ROW TERMINAL BLOCKS
- 450V~; 2x2.5mm² ÷ 2x6mm²
- thermoplast PA
- available in different colours
- number of poles: 12

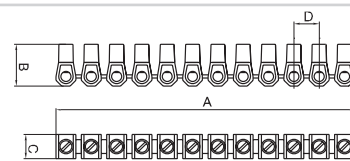

UW15CO	(NS12)	2x2.5mm ²	12P
UW16CO	(NS12)	2x4mm ²	12P
UW17CO	(NS12)	2x6mm ²	12P

	A	B	C	D
2x2.5 □	110	16.4	9	10
2x4 □	118.8	19	10	10
2x6 □	129.8	21.3	11	11.8

РЕДНИ КЛЕМИ

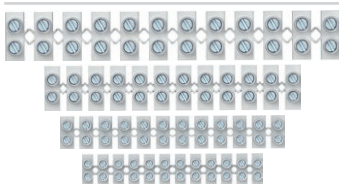

- 450 V~; 1mm² ÷ 16mm²
- термопласт полипропилен PP, бели
- за употреба со 80°C
- број на полиња: 12

2 ROW TERMINAL BLOCKS PP
- 450V~; 1mm² ÷ 16mm²
- thermoplast polypropylene PP, white
- for temperatures up to 80°C
- number of poles: 12

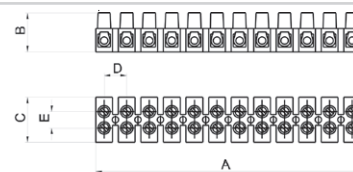

					A	B	C	D	E
UW29WHPP	1.0-4.0mm ²	24 A	450 V		94,9	13	16,6	8,1	6,4
UW30WHPP	1.5-6.0mm ²	32 A	450 V		116,5	14,9	18,9	10	7,3
UW31WHPP	2.5-10mm ²	41 A	450 V		133,8	17,3	23,4	11,5	10
UW32WHPP	4-16mm ²	76 A	450 V		174,5	20,7	25	15	11

РЕДНИ КЛЕМИ PA



- 450 V~; 1 mm² ÷ 16 mm²
- термопласт полиамид PA, бели
- за употреба до 110°C
- број на полиња: 12

- 2 ROW TERMINAL BLOCKS PA**
- 450V~; 1mm² ÷ 16mm²
 - thermoplast polyamide PA, white
 - for temperatures up to 110°C
 - number of poles: 12

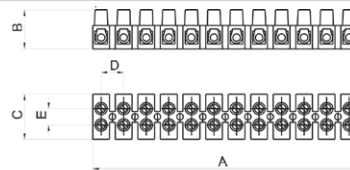

					A	B	C	D	E
UW27WHPA	2.5-10mm ²	41 A	450 V		132,8	17,3	22,2	11,5	10
UW28WHPA	4-16mm ²	76 A	450 V		173,9	20,8	25,2	15	11

РЕДНИ КЛЕМИ



- 24A 450V~, термопласт PA, сиви
- број на полиња: 3÷8
- контакти без завртки 0.5 ÷ 1.5mm², за тврди жици
- во согласност со EN 60998-1

- PLUG-IN WIRE CONNECTORS**
- 24A 450V~, thermoplast PA, grey
 - number of poles: 3÷8
 - plug-in contacts 0.5÷1.5mm², for rigide wires
 - in accordance with EN 60998-1



UW40GY	PC153	1.5mm ²	3P	3P	A 12	B 18	C 9
UW41GY	PC155	1.5mm ²	5P	5P	17	18	9
UW42GY	PC158	1.5mm ²	8P	8P	26	18	9

РЕДНИ КЛЕМИ



- 24A 450V~, термопласт PA, сиви
- број на полиња: 3÷5
- контакти без завртки 1.5 ÷ 2.5mm², за тврди жици
- во согласност со EN 60998-1

- PLUG-IN WIRE CONNECTORS**
- 24A 450V~, thermoplast PA, grey
 - number of poles: 3÷5
 - plug-in contacts 1.5÷2.5mm², for rigide wires
 - in accordance with EN 60998-1

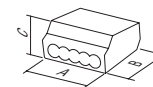

UW45GY	PC253	2.5mm ²	3P	3P	A 14	B 19	C 9
UW46GY	PC254	2.5mm ²	4P	4P	17	19	9
UW47GY	PC255	2.5mm ²	5P	5P	21	19	9

РЕДНИ КЛЕМИ



- 24A 450V~, термопласт PA, сиви
- број на полиња: 2 (тврда жица) + 1 (мека жица)
- контакти без завртки 1.5 ÷ 2.5mm²
- во согласност со EN 60998-1

- PLUG-IN WIRE CONNECTOR**
- 24A 450V~, thermoplast PA, grey
 - number of poles: 2 (rigide wire)+1 (soft wire)
 - plug-in contacts 1.5÷2.5mm²
 - in accordance with EN 60998-1

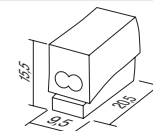

UW50WH	PC302	2.5mm ²	2/1P
--------	-------	--------------------	------



158



159



161

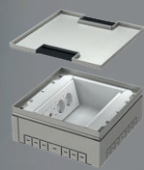

166

ДИСТРИБУЦИЈА



TEM



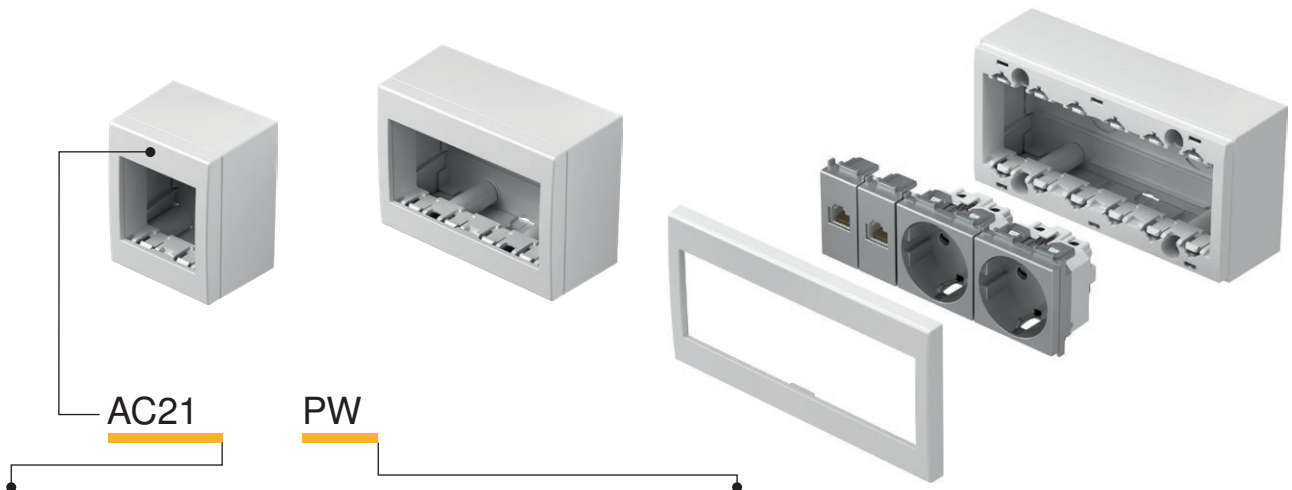

тип type	назив description	технички податоци technical data	големина size	боја colour
AC11	КУЌИШТЕ NO СУВО СО ДНО SURFACE MOUNT BOX WITH BACK SIDE COVER	IP20	1M	<input type="checkbox"/> PW бела-сјај polar white <input type="checkbox"/> ES сребрена-мат elox silver
AC21	КУЌИШТЕ NO СУВО СО ДНО SURFACE MOUNT BOX WITH BACK SIDE COVER	IP20	2M	<input type="checkbox"/> IW крем-сјај ivory white <input type="checkbox"/> AT антрацит anthracite
AC41	КУЌИШТЕ NO СУВО СО ДНО SURFACE MOUNT BOX WITH BACK SIDE COVER	IP20	4M	<input type="checkbox"/> AT антрацит anthracite

КУЌИШТЕ NO СУВО СО ДНО IP20 1M



- AC11PW
- AC11ES
- AC11IW
- AC11AT

- куќиште IP20 1M
- за надворешно (надсидно) прицврстување на елементите
- погоден за прекинувачите SM
- во согласност со EN 60669-1

BOX NO CUBO WITH BACK SIDE COVER IP20 1M
 - box IP20 1M
 - for surface mounting of elements
 - suitable to SM switches
 - in accordance with EN 60669-1



КУЌИШТЕ NO СУВО СО ДНО IP20 2M



- AC21PW
- AC21ES
- AC21IW
- AC21AT

- куќиште IP20 2M
- за надворешно (надсидно) прицврстување на елементите
- во согласност со EN 60669-1, EN60884-1

BOX NO CUBO WITH BACK SIDE COVER IP20 2M
 - box IP20 2M
 - for surface mounting of elements
 - in accordance with EN 60669-1, EN60884-1



КУЌИШТЕ NO СУВО СО ДНО IP20 4M



- AC41PW
- AC41ES
- AC41IW
- AC41AT

- куќиште IP20 4M
- за надворешно (надсидно) прицврстување на елементите
- во согласност со EN 60669-1, EN60884-1

BOX NO CUBO WITH BACK SIDE COVER IP20 4M
 - box IP20 4M
 - for surface mounting of elements
 - in accordance with EN 60669-1, EN60884-1



КУЌИШТЕ NO СУВО СО ДНО IP20 6M



- AC61PW
- AC61ES
- AC61IW
- AC61AT

- куќиште IP20 6M
- за надворешно (надсидно) прицврстување на елементите
- во согласност со EN 60669-1, EN60884-1

BOX NO CUBO WITH BACK SIDE COVER IP20 6M
 - box IP20 6M
 - for surface mounting of elements
 - in accordance with EN 60669-1, EN60884-1

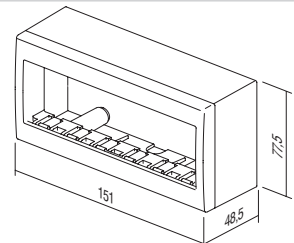
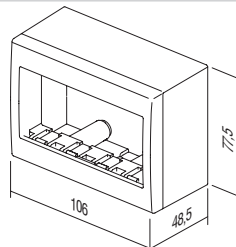
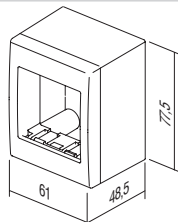
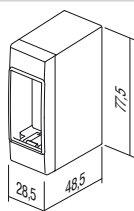

B O X E S C U B O I P 5 5 A Q



тип type	назив description	технички податоци technical data	големина size	боја colour
AQ20	КУЌИШТЕ NO CUBO OUTDOOR SURFACE MOUNT BOX	IP55	2M	<input type="checkbox"/> PW бела сјај polar white
AQ22	КУЌИШТЕ NO CUBO OUTDOOR SURFACE MOUNT BOX	IP55	2x2M	<input checked="" type="checkbox"/> GY сива grey
AQ30	КУЌИШТЕ NO CUBO OUTDOOR SURFACE MOUNT BOX	IP55	3M	
AQ31	КУЌИШТЕ PO CUBO OUTDOOR SURFACE MOUNT BOX	IP55	3M	

КУЌИШТЕ NO CUBO IP55 2M



- AQ20PW
- AQ20GY

- куќиште IP55 2M
- за надворешно (надсидно) прицврстување
- IP55 за монтажа во влажни простории
- во согласност со CEI 23-48, EN 60670

BOX NO CUBO IP55 2M

- box IP55 2M
- for surface mounting
- IP55 for usage in humid areas
- in accordance with CEI 23-48, EN 60670



КУЌИШТЕ NO CUBO IP55 2x2M



- AQ22PW
- AQ22GY

- куќиште IP55 2x2M
- за надворешно (надсидно) прицврстување
- IP55 за монтажа во влажни простории
- во согласност со CEI 23-48, EN 60670

BOX NO CUBO IP55 2x2M

- box IP55 2x2M
- for surface mounting
- IP55 for usage in humid areas
- in accordance with CEI 23-48, EN 60670



КУЌИШТЕ NO CUBO IP55 3M

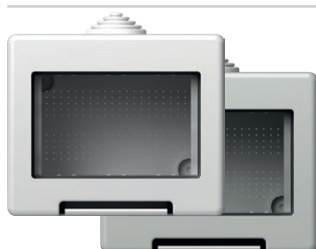

- AQ30PW
- AQ30GY

- куќиште IP55 3M
- за надворешно (надсидно) прицврстување
- IP55 за монтажа во влажни простории
- во согласност со CEI 23-48, EN 60670

BOX NO CUBO IP55 3M

- box IP55 3M
- for surface mounting
- IP55 for usage in humid areas
- in accordance with CEI 23-48, EN 60670



КУЌИШТЕ РО СУВО IP55 2М



- AQ21PW
- AQ21AT

- куќиште IP55 2М
- може да се комбинира со сите функционални модул елементи
- за монтажа на рамна површина
- IP55 за употреба во влажни области
- одговара на CEI 23-48, EN 60670

ВОХ РО СУВО IP55 2М

- box IP55 2М
- can be combined with all Modul functional elements
- for flush mounting
- IP55 for usage in humid areas
- in accordance with CEI 23-48, EN 60670



КУЌИШТЕ РО СУВО IP55 3М



- AQ31PW
- AQ31GY

- куќиште IP55 3М
- за внатрешно (вградно) прицврстување
- IP55 за монтажа во влажни простории
- во согласност со CEI 23-48, EN 60670

ВОХ РО СУВО IP55 3М

- box IP55 3М
- for flush mounting
- IP55 for usage in humid areas
- in accordance with CEI 23-48, EN 60670

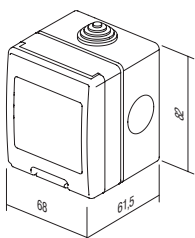

AQ20

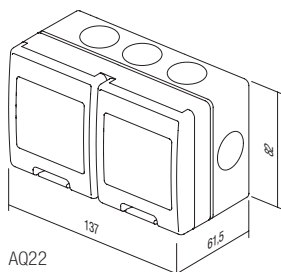

AQ22

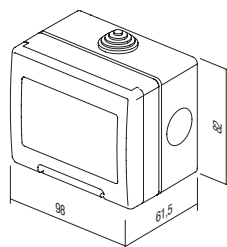

AQ30

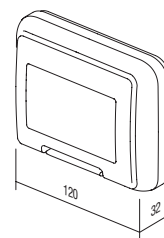

AQ31

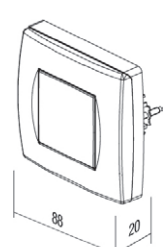

AQ21

TRUNKING SYSTEM ALUMINIUM

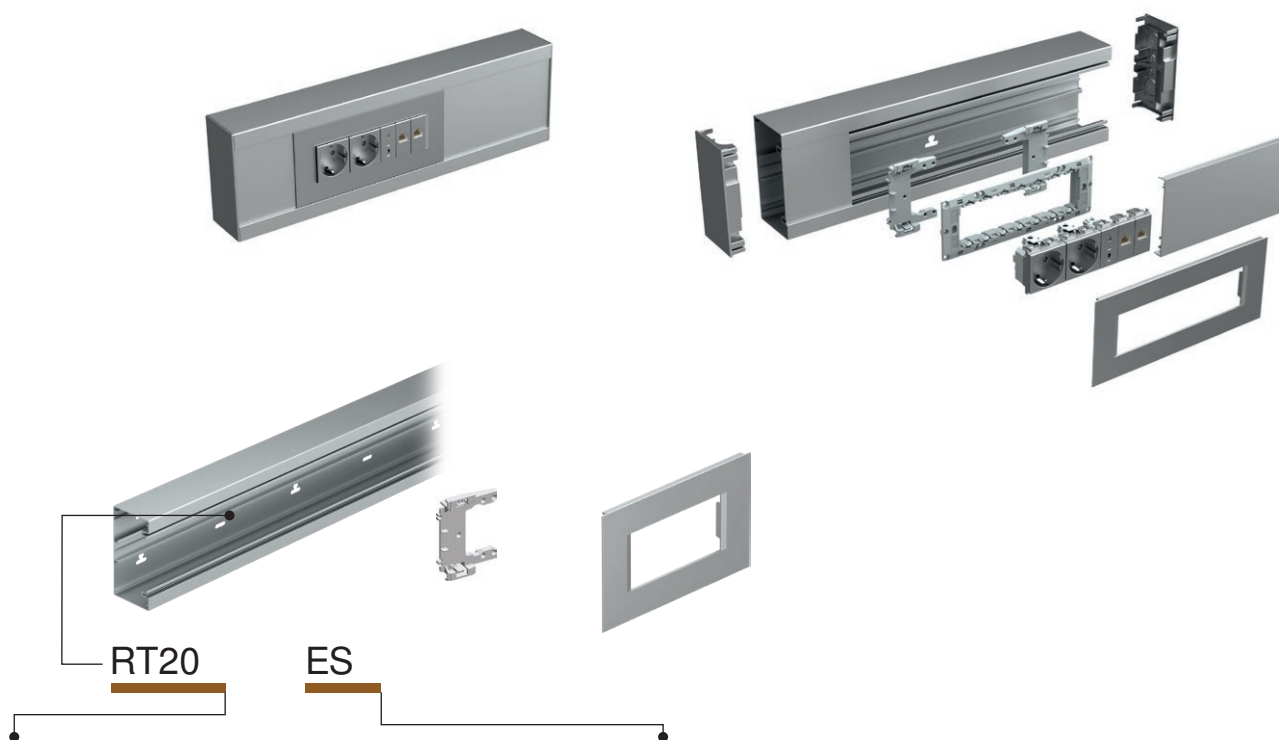

тип type	назив description	големина size	боја colour
RT10	АДАПТЕР МА 92 ADAPTER MA 92	/	■ ES сребрена-мат elox silver-mat
RT12	РАМКА МА 92 COVER PLATE MA 92	2/3M	□ PW бела-мат (RAL 9016) white-mat
RT14	РАМКА МА 92 COVER PLATE MA 92	4M	
⋮	⋮	⋮	

АДАПТЕР МА 92



RT10

- адаптер за прицврстување на подлошките 2/3M, 4M или 7M Modul со каналот МА без дозна
- за секоја подлошка потребни се два адаптера
- во согласност со EN 50085-1

ADAPTER MA 92

- adapter for fixing mounting frames 2/3M, 4M or 7M on MA trunking without box
- each mounting frame needs two adapters
- in accordance with EN 50085-1



РАМКА МА 92 2/3M



■ RT12ES
□ RT12PW

- МА 2/3M
- во согласност со EN 50085-1

COVER PLATE MA 92 2/3M

- decorative cover plate MA 2/3M
- in accordance with EN 50085-1

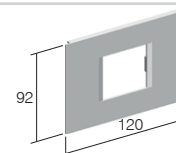

РАМКА МА 92 4M



■ RT14ES
□ RT14PW

- декоративна рамка МА 4M
- во согласност со EN 50085-1

COVER PLATE MA 92 4M

- decorative cover plate MA 4M
- in accordance with EN 50085-1

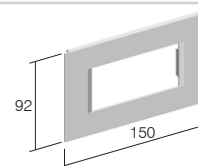

РАМКА МА 92 7M



■ RT17ES
□ RT17PW

- декоративна рамка МА 7M
- во согласност со EN 50085-1

COVER PLATE MA 92 7M

- decorative cover plate MA 7M
- in accordance with EN 50085-1

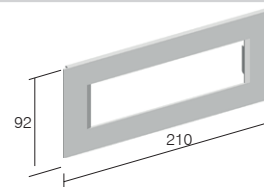

ОСНОВА ЗА КАНАЛ МА 130x65



- RT20ES
- RT20PW

- основа за канал од екструдирани алуминиум
- висина 130mm, должина 2m
- DIN шина 35mm на дното
- во согласност со EN 50085-1

TRUNKING BASE MA 130x65

- *trunking base from extruded aluminium*
- *height 130mm, length 2m*
- *DIN - rail 35mm shape on bottom*
- *in accordance with EN 50085-1*

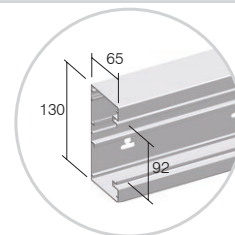

ОСНОВА ЗА КАНАЛ МА 165x65



- RT21ES
- RT21PW

- основа за канал од екструдирани алуминиум
- висина 165mm, должина 2m
- DIN шина 35mm на дното
- во согласност со EN 50085-1

TRUNKING BASE MA 165x65

- *trunking base from extruded aluminium*
- *height 165mm, length 2m*
- *DIN - rail 35mm shape on bottom*
- *in accordance with EN 50085-1*

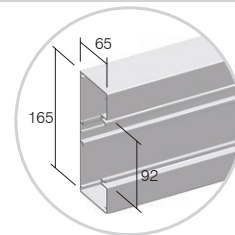

ПОКРИВ ЗА КАНАЛ МА92



- RT25ES
- RT25PW

- покрив за канал од екструдирани алуминиум
- висина 92mm, должина 2m
- во согласност со EN 50085-1

FRONT COVER MA 92

- *front cover from extruded aluminium*
- *height 92mm, length 2m*
- *in accordance with EN 50085-1*

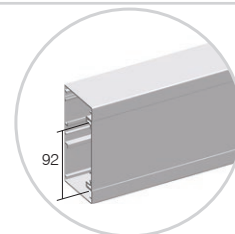

ПРЕГРАДА МА43



RT30

- преграда за канал од екструдирани алуминиум
- длабочина 43mm, должина 2m
- во согласност со EN 50085-1

CABLE SHELF MA 43

- *cable shelf from extruded polymer*
- *depth 43mm, length 2m*
- *in accordance with EN 50085-1*

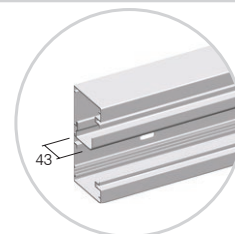

ПРЕГРАДА ЗА КАНАЛ МА 43 AL



RT31

- преграда за канал од екструдирани алуминиум
- длабочина 43mm, должина 2m
- во согласност со EN 50085-1

CABLE SHELF MA 43 AL

- *cable shelf from extruded aluminium*
- *depth 43mm, length 2m*
- *in accordance with EN 50085-1*

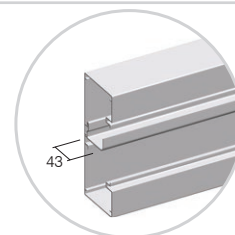

ПРЕГРАДА МА 43 AL ДВОЈНА



RT32

- двојна преграда за канал од екстудирани алуминиум
- длабочина 43mm, должина 2m
- во согласност со EN 50085-1

CABLE SHELF MA 43 AL DOUBLE

- *double cable shelf from extruded aluminium*
- *depth 43mm, length 2m*
- *in accordance with EN 50085-1*

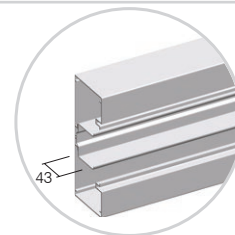

TRUNKING SYSTEM ALUMINIUM

КРАЕН ЕЛЕМЕНТ МА 130x65



- RT35ES
- RT35PW

- краен елемент од полимер
- висина 130mm
- во согласност со EN 50085-1

STOP END MA 130x65

- stop end element from polymer
- height 130mm
- in accordance with EN 50085-1

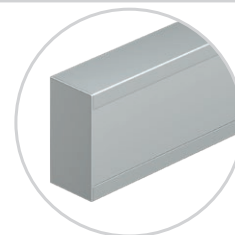

КРАЕН ЕЛЕМЕНТ МА 165x65



- RT36ES
- RT36PW

- краен елемент од метал
- висина 165mm
- во согласност со EN 50085-1

STOP END MA 165x65

- stop end element from metal
- height 165mm
- in accordance with EN 50085-1

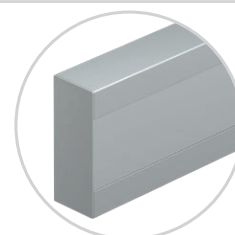

СЕТ РАМНИ ЕЛЕМЕНТИ ЗА СПОЈУВАЊЕ



RT38

- елементи за спојување од полимер
- сетот содржи 2 елемента за спојување и завртки
- во согласност со EN 50085-1

SET JOINING PIECE MA 65

- joining piece from polymer
- set contains two pieces and screws
- in accordance with EN 50085-1

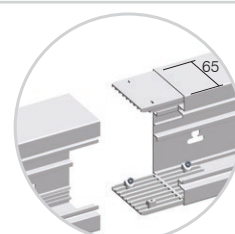

УНИВЕРЗАЛЕН АГОЛ МА 130x65



- RT40ES
- RT40PW

- универзален аголен елемент
- висина 130mm
- во согласност со EN 50085-1

UNIVERSAL CORNER MA 130x65

- universal corner element
- height 130mm
- in accordance with EN 50085-1

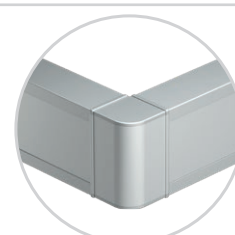

УНИВЕРЗАЛЕН АГОЛ МА 165x65

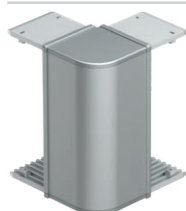

- RT41ES
- RT41PW

- универзален аголен елемент
- висина 165mm
- во согласност со EN 50085-1

UNIVERSAL CORNER MA 165x65

- universal corner element
- height 165mm
- in accordance with EN 50085-1



СПОЈКА ЗА ЗАЕМЈУВАЊЕ МА 2x A6.3



RT42

- спојка за заземјување за заземјување на основата и покривот на каналот
- во согласност со EN 50085-1

EARTHING PIECE MA 2x A6.3

- earthing piece for earthing of trunking base and front cover
- in accordance with EN 50085-1

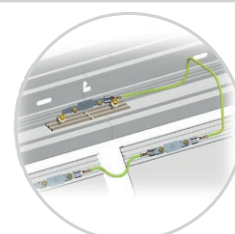

АГОЛЕН L ЕЛЕМЕНТ МА 130x65 / 130



- RT43ES
- RT43PW

- универзален аголен L елемент од алуминиум
- висина 130mm, должина 400mm
- поврзување на МА 130x65
- во согласност со EN 50085-1

L-BEND MA 130x65 / 130

- universal L bend element from aluminium
- height 130mm, length 400mm
- connection on MA 130x65
- in accordance with EN 50085-1

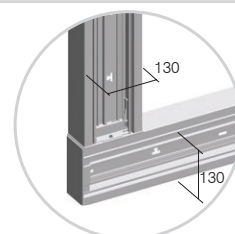

АГОЛЕН L ЕЛЕМЕНТ МА 165x65 / 130



- RT44ES
- RT44PW

- универзален аголен L елемент од алуминиум
- висина 165mm, должина 400mm
- поврзување на МА 130x65
- во согласност со EN 50085-1

L-BEND MA 165x65 / 130

- universal L bend element from aluminium
- height 165mm, length 400mm
- connection on MA 130x65
- in accordance with EN 50085-1

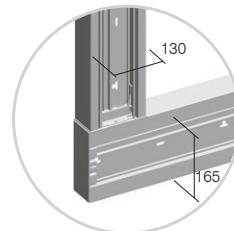

АГОЛЕН L ЕЛЕМЕНТ МА 165x65 / 165



- RT47ES
- RT47PW

- универзален аголен L елемент од алуминиум
- висина 165mm, должина 400mm
- поврзување на МА 165x65
- во согласност со EN 50085-1

L-BEND MA 165x65 / 165

- universal L bend element from aluminium
- height 165mm, length 400mm
- connection on MA 165x65
- in accordance with EN 50085-1

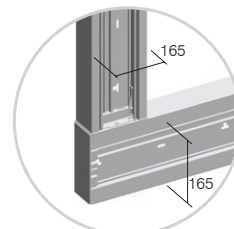

Т ЕЛЕМЕНТ МА 130x65 / 130



- RT45ES
- RT45PW

- универзален аголен Т елемент од алуминиум
- висина 130mm, должина 400mm
- поврзување на МА 130x65
- во согласност со EN 50085-1

T-BEND MA 130x65 / 130

- universal T bend element from aluminium
- height 130mm, length 400mm
- connection on MA 130x65
- in accordance with EN 50085-1

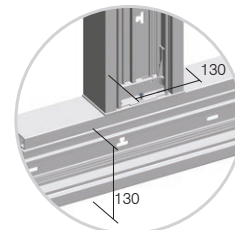

Т ЕЛЕМЕНТ МА 165x65 / 130

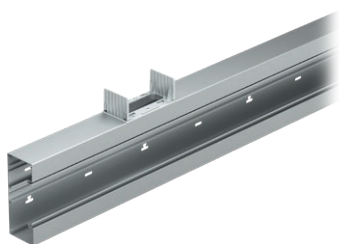

- RT46ES
- RT46PW

- универзален аголен Т елемент од алуминиум
- висина 165mm, должина 400mm
- поврзување на МА 130x65
- во согласност со EN 50085-1

T-BEND MA 165x65 / 130

- universal T bend element from aluminium
- height 165mm, length 400mm
- connection on MA 130x65
- in accordance with EN 50085-1

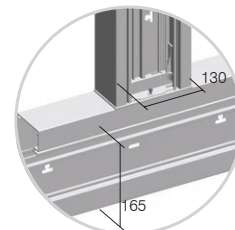

Т ЕЛЕМЕНТ МА 165x65 / 165

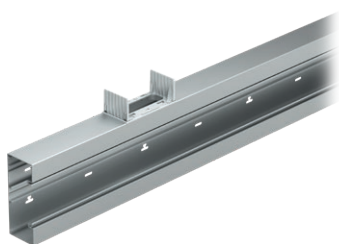

- RT48ES
- RT48PW

- универзален аголен Т елемент од алуминиум
- висина 165mm, должина 400mm
- поврзување на МА 165x65
- во согласност со EN 50085-1

T-BEND MA 165x65 / 165

- universal T bend element from aluminium
- height 165mm, length 400mm
- connection on MA 165x65
- in accordance with EN 50085-1

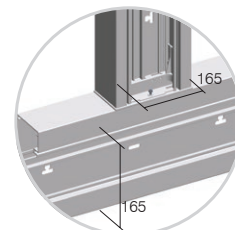

МА е модуларен систем за големините: 2М, 4М, 7М

MA trunking is based on modular system making 2M, 4M or 7M combinations of elements



Модулот содржи и елементи подготвени за брза монтажа.

In Modul we provide special elements for quick installation

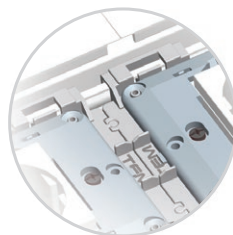

Адаптерот МА овозможува прецизно позиционирање на работ на каналот.

With Adapter MA exact positioning without extra effort is provided

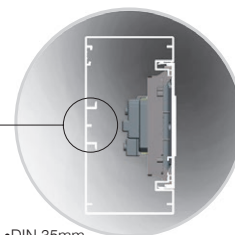

Монтажата без употреба на дозни значи повеќе простор за каблите, DIN шината во форма со EN-60715

Mounted without box means more space for cables, DIN-rail base shape EN-60715

TRUNKING SYSTEM ALUMINIUM



ПОДЛОШКА ЗА СТОЛПЧЕ МА ЕДИНЕЧНА 130x65



- RT50ES
- RT50PW

- носач за прицврстување на каналот MA130 во подот и/или на таванот од просторот
- во согласност со EN 50085-1

FIXING PLATE MA SINGLE 130x65

- fixing plate for fixing trunking base MA130 on the floor and/or on the ceiling
- in accordance with EN 50085-1



- RT51ES
- RT51PW

ПОДЛОШКА ЗА СТОЛПЧЕ МА ДВОЈНА 130x65

- подлошка за прицврстување на каналот MA130 во подот и/или на таванот од просторот
- во согласност со EN 50085-1

FIXING PLATE MA DOUBLE 130x65

- fixing plate for fixing two trunking bases MA130 on the floor and/or on the ceiling
- in accordance with EN 50085-1



- RT52ES
- RT52PW

СТОЛПЧЕ МА 130x65x500

- инсталациско столпче МА
- висина 500mm
- подлошка 7М вградена
- во согласност со EN 50085-1

SERVICE POST MA 130x65x500

- service post MA
- height 500mm
- mounting frame 7M included
- in accordance with EN 50085-1



- RT53ES
- RT53PW

СТОЛПЧЕ МА ДВОЈНО 130x130x500

- инсталациско столпче МА двојно
- висина 500mm
- подлошки 7М вградени
- во согласност со EN 50085-1

SERVICE POST MA DOUBLE 130x130x500

- service post MA double
- height 500mm
- mounting frames 7M included
- in accordance with EN 50085-1

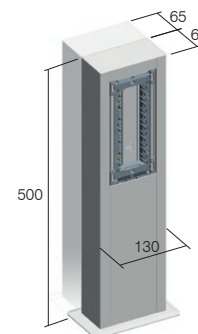

Пресек на проводникот / Cable intersection mm ²	Употреблив пресек на каблите / Cable cross-section (mm ²)				
	1 проводника / 1 wire	2 спроводника / 2 wires	3 проводници / 3 wires	4 проводници / 4 wires	5 проводници / 5 wires
1,5	44	111	121	144	169
2,5	49	133	157	169	211
4	58	169	183	211	256
6	68	196	225	256	307

канал / Trunk	Капацитет на каналот / Trunk capacity			
	МА 130x65 празен / empty	МА 130x65 со Modul опрема / with Modul switches and sockets	МА 165x65 празен / empty	МА 130x65 со Modul опрема / with Modul switches and sockets
капацитет capacity	7600 mm ²	5500 mm ²	9900 mm ²	7800 mm ²
max ø	54 mm	2x42 mm	54 mm	2x42 mm

П О Д Н И Д О З Н И М Т

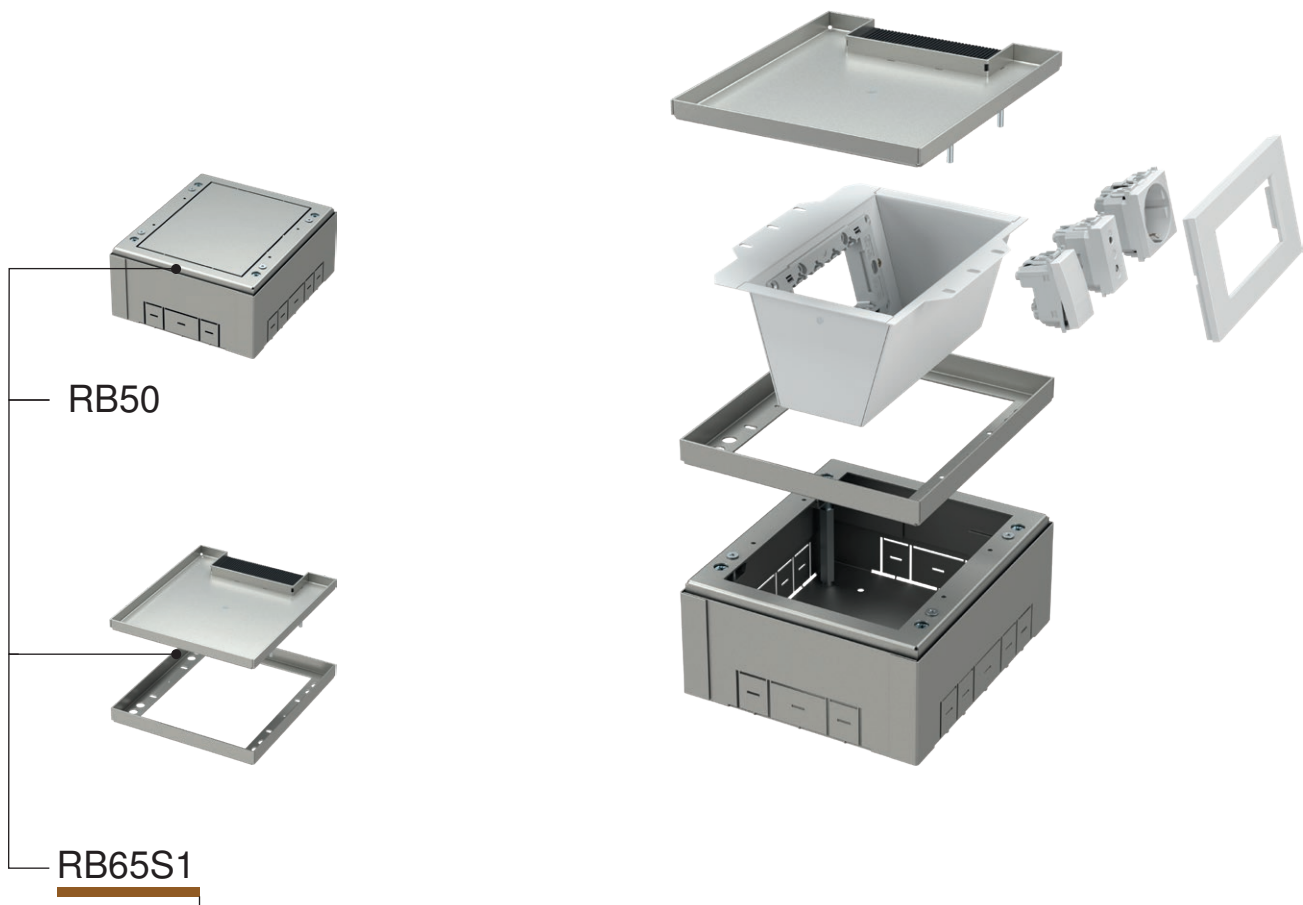

тип type	назив description	технички податоци technical data
RB50	ВГРАДЕНО КУЌИШТЕ ЗА ПОДНИ КУТИИ FLOOR BOX BASE	4M
RB65S1	КАПАК ЗА ПОДНА КУТИЈА FLOOR DISTRIBUTION BOX COVER	4M
RB60	ПОДНОЖЈЕ ЗА ПОДНА КУТИЈА INSERT FOR FLOOR DISTRIBUTION BOX	4M
·	·	·
·	·	·

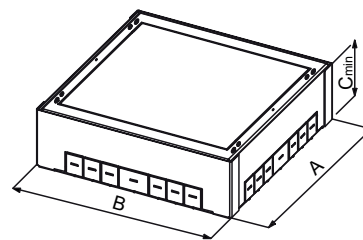
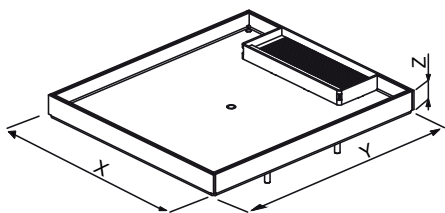

	RB65S1	RB66S1	RB67S2	RB68S2
X	177	178	265	516,5
Y	200,5	265	265	265
Z	17,5	17,5	17,5	17,5

	RB50	RB51	RB52	RB53
A	208,5	273	273	273
B	182	182,5	269,5	521
C min	83	83	83	83

ВИСИНА НА СОСТАВ МИН / МАКС
ASSEMBLY HEIGHT MIN / MAX

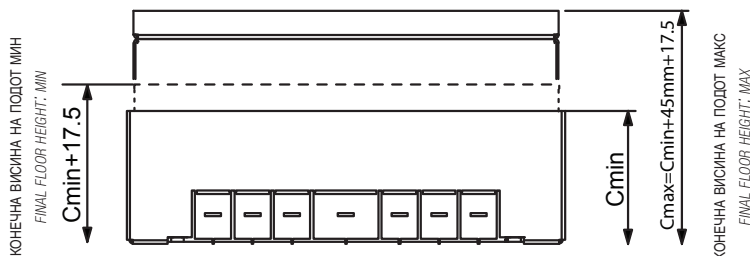

F L O O R B O X E S M T

ВГРАДЕНО КУЌИШТЕ ЗА ПОДНИ КУТИИ 4М



RB50

- вградено куќиште 4М
- метално, поцинкувано
- за вградување во под или двоен под
- димензии за монтажа 208,5x182mm, длабочина мин. 83mm
- прилагодлива височина 83-128mm
- во согласност со EN 5005-1 и EN 50085-2-2,

FLOOR BOX BASE 4M

- floor box base 4M
- metal, galvanized
- for installation in a floor or double floor
- mounting dimensions 208.5x182mm, min. depth 83mm
- adjustable height 83-128mm
- In accordance with EN 5005-1 and EN 50085-2-2

ПОДНОЖЈЕ ЗА ПОДНА КУТИЈА 4М



RB60

- подножје за подна кутија 4М
- метално, боја бела RAL 9006
- монтажна рамка MODUL 7М вградена
- во согласност со EN 5005-1 и EN 50085-2-2

INSERT FOR FLOOR DISTRIBUTION BOX 4M

- insert for floor box 4M
- metal, colour white RAL 9006
- mounting frame MODUL 4M included
- in accordance with EN 5005-1 and EN 50085-2-2

КАПАК ЗА ПОДНА КУТИЈА 4М



RB65S1

- капак за кутија 4М
- метален, поцинкуван
- димензии за монтажа 200,5x177mm, длабочина мин. 17,5mm
- дебелина на подната облога до 11,5 mm
- во согласност со EN 5005-1 и EN 50085-2-2

FLOOR DISTRIBUTION BOX COVER 4M

- floor box cover 4M
- metal, galvanized
- mounting dimensions 200.5x177mm, depth 17.5mm
- floor thickness up to 11.5mm
- in accordance with EN 5005-1 and EN 50085-2-2

ВГРАДЕНО КУЌИШТЕ ЗА ПОДНИ КУТИИ 7М



RB51

- вградено куќиште 7М
- метално, поцинкувано
- за вградување во под или двоен под
- димензии за монтажа 273x182,5mm, длабочина мин. 83mm
- прилагодлива височина 83-128mm
- во согласност со EN 5005-1 и EN 50085-2-2

FLOOR BOX BASE 7M

- floor box base 7M
- metal, galvanized
- for installation in a floor or double floor
- mounting dimensions 273x182.5mm, min. depth 83mm
- adjustable height 83-128mm
- in accordance with EN 5005-1 and EN 50085-2-2

ПОДНОЖЈЕ ЗА ПОДНА КУТИЈА 7М



RB61

- дозна за подна кутија 7М
- метално, боја бела RAL 9006
- монтажна рамка MODUL 7М вградена
- во согласност со EN 5005-1 и EN 50085-2-2

INSERT FOR FLOOR DISTRIBUTION BOX 7M

- insert for floor box 7M
- metal, colour white RAL 9006
- mounting frame MODUL 7M included
- in accordance with EN 5005-1 and EN 50085-2-2

КАПАК ЗА ПОДНА КУТИЈА 7М



RB66S1

- капак за кутија 7М
- метален, поцинкуван
- димензии за монтажа 265x178mm, длабочина мин. 17,5mm
- дебелина на подната облога до 11,5 mm
- во согласност со EN 5005-1 и EN 50085-2-2

FLOOR DISTRIBUTION BOX COVER 7M

- floor box cover 7M
- metal, galvanized
- mounting dimensions 265x178mm, depth 17.5mm
- floor thickness up to 11.5mm
- in accordance with EN 5005-1 and EN 50085-2-2

ВГРАДЕНО КУЌИШТЕ ЗА ПОДНИ КУТИИ 2X7M



RB52

- вградено куќиште 2x7M
- метално, поцинкувано
- за вградување во под или двоен под
- димензии за монтажа 273x269,5mm, длабочина мин. 83mm
- прилагодлива височина 83-128mm
- во согласност со EN 5005-1 и EN 50085-2-2

FLOOR BOX BASE 2X7M

- floor box base 2X7M
- metal, galvanized
- for installation in a floor or double floor
- mounting dimensions 273x269.5mm, min. depth 83mm
- adjustable height 83-128mm
- in accordance with EN 5005-1 and EN 50085-2-2

ПОДНОЖЈЕ ЗА ПОДНА КУТИЈА 2X7M



RB62

- дозна за подна кутија 2x7M
- метално, боја бела RAL 9006
- монтажна рамка MODUL 7Mx2 вградена
- во согласност со EN 5005-1 и EN 50085-2-2

INSERT FOR FLOOR DISTRIBUTION BOX 2X7M

- insert for floor box 2x7M
- metal, colour white RAL 9006
- mounting frames MODUL 2x7M included
- in accordance with EN 5005-1 and EN 50085-2-2

КАПАК ЗА ПОДНА КУТИЈА 2X7M



RB67S2

- капак за кутија 2X7M
- метален, поцинкуван
- димензии за монтажа 265x265mm, длабочина мин. 17,5mm
- дебелина на подната облога до 11,5 mm
- во согласност со EN 5005-1 и EN 50085-2-2

FLOOR DISTRIBUTION BOX COVER 2X7M

- floor box cover 2x7M
- metal, galvanized
- mounting dimensions 265x265mm, depth 17.5mm
- floor thickness up to 11.5mm
- in accordance with EN 5005-1 and EN 50085-2-2

ВГРАДЕНО КУЌИШТЕ ЗА ПОДНИ КУТИИ 4X7M

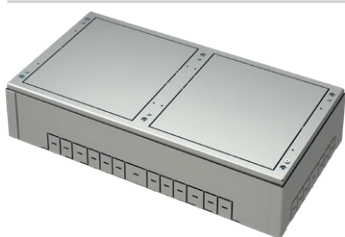

RB53

- вградено куќиште 4x7M
- метално, поцинкувано
- за вградување во под или двоен под
- димензии за монтажа 273x521mm, длабочина мин. 83mm
- прилагодлива височина 83-128mm
- во согласност со EN 5005-1 и EN 50085-2-2

FLOOR BOX BASE 4X7M

- floor box base 4X7M
- metal, galvanized
- for installation in a floor or double floor
- mounting dimensions 273x521mm, min. depth 83mm
- adjustable height 83-128mm
- in accordance with EN 5005-1 and EN 50085-2-2

ПОДНОЖЈЕ ЗА ПОДНА КУТИЈА 2X7M



RB62

- дозна за подна кутија 2x7M
- метално, боја бела RAL 9006
- монтажна рамка MODUL 7Mx2 вградена
- во согласност со EN 5005-1 и EN 50085-2-2

INSERT FOR FLOOR DISTRIBUTION BOX 2X7M

- insert for floor box 2x7M
- metal, colour white RAL 9006
- mounting frames MODUL 2x7M included
- in accordance with EN 5005-1 and EN 50085-2-2

КАПАК ЗА ПОДНА КУТИЈА 4X7M



RB68S2

- капак за кутија 4X7M
- метален, поцинкуван
- димензии за монтажа 265x516,5mm, длабочина мин. 17,5mm
- дебелина на подната облога до 11,5 mm
- во согласност со EN 5005-1 и EN 50085-2-2

FLOOR DISTRIBUTION BOX COVER 4X7M

- floor box cover 4x7M
- metal, galvanized
- mounting dimensions 265x516.5mm, depth 17.5mm
- floor thickness up to 11.5mm
- in accordance with EN 5005-1 and EN 50085-2-2

F L O O R B O X E S M T



RB55S1

тип type	назив description	технички податоци technical data
RB55S1	ПОДНА КУТИЈА ЗА ДВОЈНИ ПОДОВИ СО КАПАК FLOOR BOX WITH COVER FOR DOUBLE FLOORS	4M
RB60	ПОДНОЖЈЕ ЗА ПОДНА КУТИЈА INSERT FOR FLOOR DISTRIBUTION BOX	4M
⋮	⋮	⋮
⋮	⋮	⋮

	RB55S1	RB56S1	RB57S2	RB58S2
A	200,5	265	265	265
B	177	178	265	516,5
C min	100	100	100	100

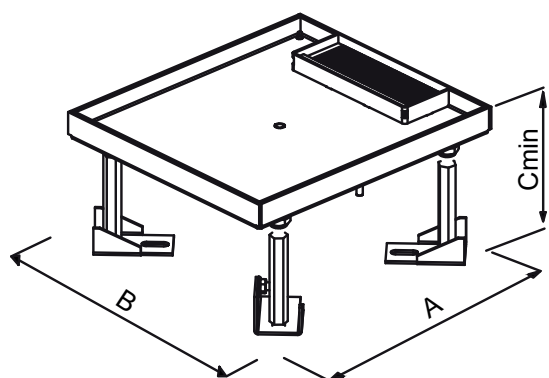

КОНЕЧНА ВИСИНА НА ПОДОТ МИН
FINAL FLOOR HEIGHT: MIN

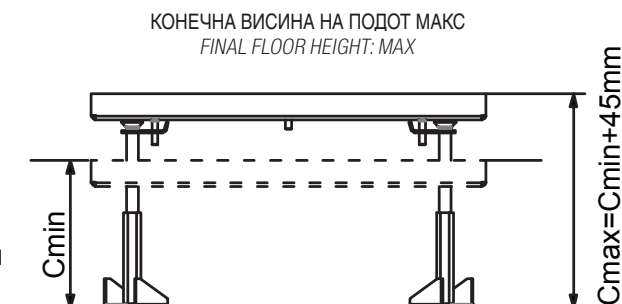

КОНЕЧНА ВИСИНА НА ПОДОТ МАКС
FINAL FLOOR HEIGHT: MAX

ПОДНА КУТИЈА ЗА ДВОЈНИ ПОДОВИ СО КАПАК 4M



RB55S1

- подна кутија за двојни подови 4M
- метална, поцинкувана
- димензии за монтажа 200,5x177mm, длабочина мин. 100mm
- прилагодлива височина 100-145mm
- дебелина на подната облога до 11,5 mm
- во согласност со EN 5005-1 и EN 50085-2-2

FLOOR BOX WITH COVER FOR DOUBLE FLOORS 4M

- floor box base 4M
- metal, galvanized
- mounting dimensions 200.5x177mm, min. depth 100mm
- adjustable height 100-145mm
- floor thickness up to 11.5mm
- in accordance with EN 5005-1 and EN 50085-2-2

ПОДНОЖЈЕ ЗА ПОДНА КУТИЈА 4M



RB60

- дозна за подна кутија 4M
- метално, боја бела RAL 9006
- монтажна рамка MODUL 7M вградена
- во согласност со EN 5005-1 и EN 50085-2-2

INSERT FOR FLOOR DISTRIBUTION BOX 4M

- insert for floor box 4M
- metal, colour white RAL 9006
- mounting frame MODUL 4M included
- in accordance with EN 5005-1 and EN 50085-2-2

ПОДНА КУТИЈА ЗА ДВОЈНИ ПОДОВИ СО КАПАК 7М



RB56S1

- подна кутија за двојни подови 7М
- метална, поцинкувана
- димензии за монтажа 265x178mm, длабочина мин. 100mm
- прилагодлива височина 100-145mm
- дебелина на подната облога до 11,5 mm
- во согласност со EN 5005-1 и EN 50085-2-2

FLOOR BOX WITH COVER FOR DOUBLE FLOORS 7M

- floor box base 7M
- metal, galvanized
- mounting dimensions 265x178mm, min. depth 100mm
- adjustable height 100-145mm
- floor thickness up to 11.5mm
- in accordance with EN 5005-1 and EN 50085-2-2

ПОДНОЖЈЕ ЗА ПОДНА КУТИЈА 7М



RB61

- дозна за подна кутија 7М
- метално, боја бела RAL 9006
- монтажна рамка MODUL 7М вградена
- во согласност со EN 5005-1 и EN 50085-2-2

INSERT FOR FLOOR DISTRIBUTION BOX 7M

- insert for floor box 7M
- metal, colour white RAL 9006
- mounting frame MODUL 7M included
- in accordance with EN 5005-1 and EN 50085-2-2

ПОДНА КУТИЈА ЗА ДВОЈНИ ПОДОВИ СО КАПАК 2x7М



RB57S2

- подна кутија за двојни подови 2x7М
- метална, поцинкувана
- димензии за монтажа 265x265mm, длабочина мин. 100mm
- прилагодлива височина 100-145mm
- дебелина на подната облога до 11,5 mm
- во согласност со EN 5005-1 и EN 50085-2-2

FLOOR BOX WITH COVER FOR DOUBLE FLOORS 2x7M

- floor box base 2x7M
- metal, galvanized
- mounting dimensions 265x265mm, min. depth 100mm
- adjustable height 100-145mm
- floor thickness up to 11.5mm
- in accordance with EN 5005-1 and EN 50085-2-2

ПОДНОЖЈЕ ЗА ПОДНА КУТИЈА 2x7М



RB62

- дозна за подна кутија 2x7М
- метално, боја бела RAL 9006
- монтажна рамка MODUL 7Мx2 вградена
- во согласност со EN 5005-1 и EN 50085-2-2

INSERT FOR FLOOR DISTRIBUTION BOX 2x7M

- insert for floor box 2x7M
- metal, colour white RAL 9006
- mounting frames MODUL 2x7M included
- in accordance with EN 5005-1 and EN 50085-2-2

ПОДНА КУТИЈА ЗА ДВОЈНИ ПОДОВИ СО КАПАК 4x7М



RB58S2

- подна кутија за двојни подови 4x7М
- метална, поцинкувана
- димензии за монтажа 265x516,5mm, длабочина мин. 100mm
- прилагодлива височина 100-145mm
- дебелина на подната облога до 11,5 mm
- во согласност со EN 5005-1 и EN 50085-2-2

FLOOR BOX WITH COVER FOR DOUBLE FLOORS 4x7M

- floor box base 4x7M
- metal, galvanized
- mounting dimensions 265x516.5mm, min. depth 100mm
- adjustable height 100-145mm
- floor thickness up to 11.5mm
- in accordance with EN 5005-1 and EN 50085-2-2

ПОДНОЖЈЕ ЗА ПОДНА КУТИЈА 2x7М

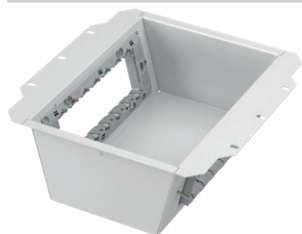

RB62

- дозна за подна кутија 2x7М
- метално, боја бела RAL 9006
- монтажна рамка MODUL 7Мx2 вградена
- во согласност со EN 5005-1 и EN 50085-2-2

INSERT FOR FLOOR DISTRIBUTION BOX 2x7M

- insert for floor box 2x7M
- metal, colour white RAL 9006
- mounting frames MODUL 2x7M included
- in accordance with EN 5005-1 and EN 50085-2-2

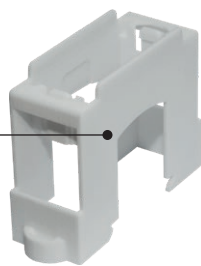
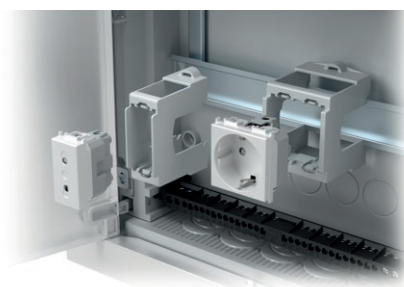
RB10

тип type	назив description	технички податоци technical data
RB10	АДАПТЕР ЗА DIN ШИНА ADAPTER FOR DIN RAIL	35mm 1M
RB11	АДАПТЕР ЗА DIN ШИНА ADAPTER FOR DIN RAIL	35mm 2M
·	РАЗВОДНА ТАБЛА	·
·	·	·
·	·	·

АДАПТЕР ЗА DIN ШИНА 35mm 1M

RB10

- адаптер MODUL 1M
- за DIN шина 35mm
- во согласност со EN 50022

ADAPTER FOR DIN RAIL 35mm 1M

- adapter MODUL 1M
- for DIN rail 35mm
- in accordance with EN 50022

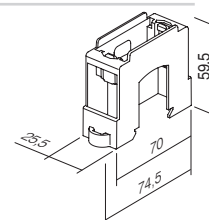

АДАПТЕР ЗА DIN ШИНА 35mm 2M

RB11

- адаптер MODUL 2M
- за DIN шина 35mm
- во согласност со EN 50022

ADAPTER FOR DIN RAIL 35mm 2M

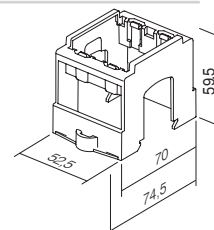
- adapter MODUL 2M
- for DIN rail 35mm
- in accordance with EN 50022



TEM

SWITCH
LOGIQ



LOGIQ

LOGIQ
FLAT



LOGIQ
BOLD



LOGIQ
PRIME



LOGIQ

FLAT



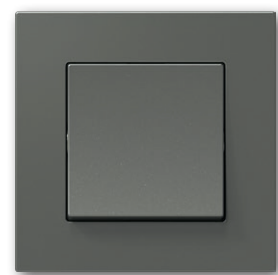

LOGIQ

B O L D





LOGIQ

PRIME



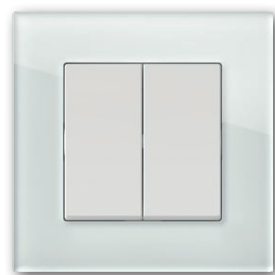

Направено за секоја соба

Прекинувачите имаат универзални линии што се рефлектираат и во модерните работни средини и во пријатните и удобните простори за живеење. Семејството на прекинувачи LOGIQ нуди едноставно и логично решение за сите ваши желби.

Made for every room

The switches have universal lines that make a mark in both modern work environments and cosy, comfortable living spaces. The LOGIQ family of switches offers a simple and logical solution for your every wish.

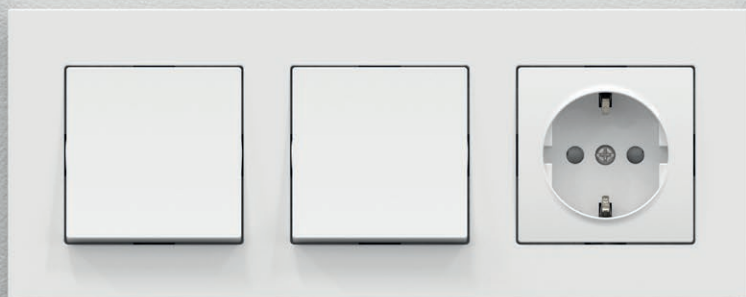

LOGIQ
FLAT



LOGIQ
PRIME

Хармонија на бои за секоја соба

Семејството LOGIQ може да се пофали со логичен опсег на докажани и елегантни нијанси што нашите корисници ги знаат и ги сакаат. Не правете компромиси, LOGIQ е тука за вас.

Harmony of colours for every room

The LOGIQ family prides itself on its logical range of verified and elegant hues known and loved by our users. Do not compromise, LOGIQ has you covered.

■ црна	<i>black</i>
■ антрацит	<i>anthracite</i>
■ титаниум	<i>titanium</i>
□ бела сјај	<i>polar white</i>



LOGIQ
FLAT



LOGIQ
BOLD



LOGIQ
PRIME

Бескрајна имагинација

Семејството LOGIQ ви овозможува да креирате сопствени комбинации. За да го олесниме комбинирањето, создадовме корисен систем што поддржува низа хоризонтални и вертикални линии. Таканаречениот систем 55/55 овозможува секојпат да се користат исти универзални елементи.

LIMITLESS IMAGINATION

The LOGIQ family allows you to create your own combinations. To make combining simple, we have created a useful system that supports the sequencing of horizontal and vertical lines. The so-called 55/55 system allows you to use the same universal elements every time.



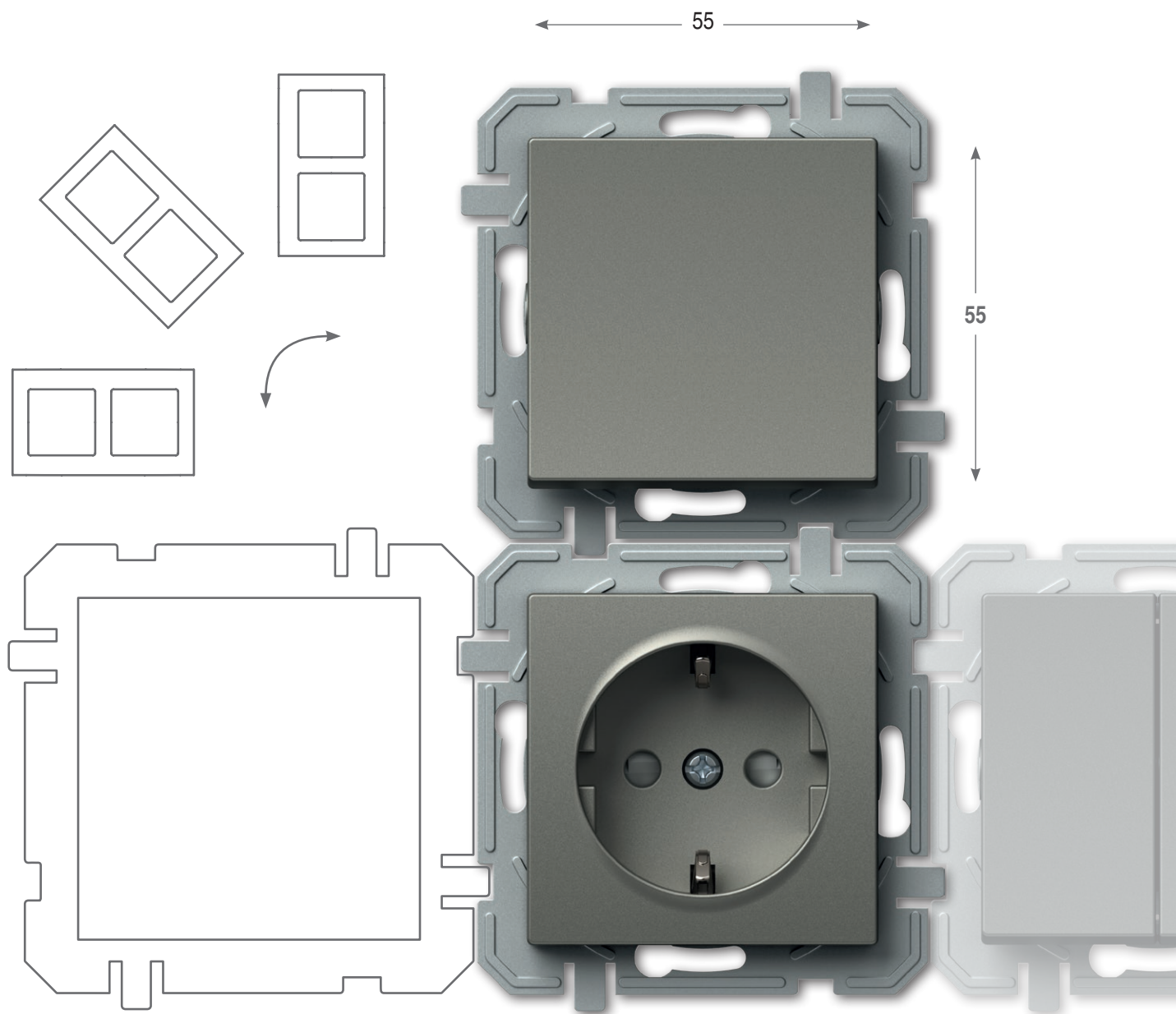

Едноставно за најпребирливите

Семејството LOGIQ нуди функционални елементи за секој простор и намена. Може да ги користите поединечно или во низа, хоризонтално или вертикално. Логично.

Simple for the most demanding

The LOGIQ family offers functional elements for every space and purpose. You can use these products individually or in a sequence, horizontally or vertically. Logically.

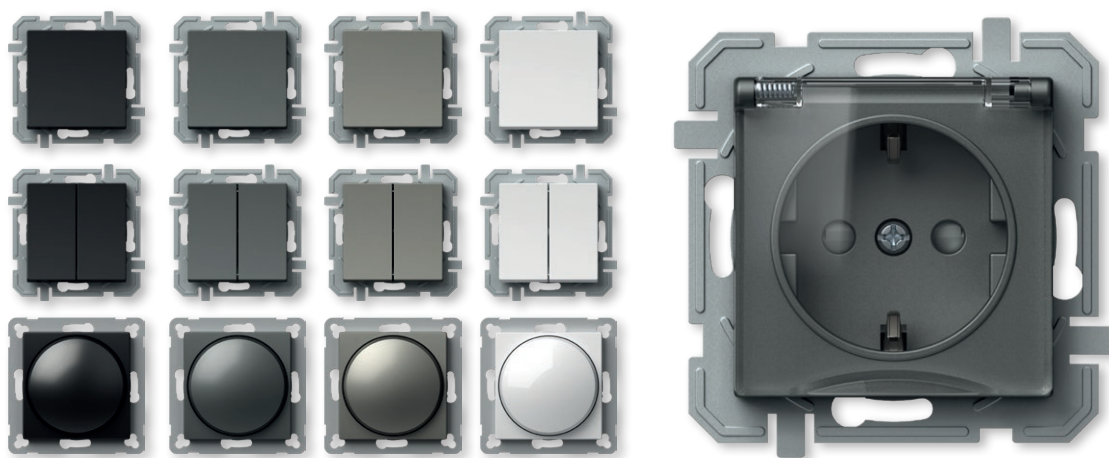

Универзално поставување на украсни рамки од сите три дизајнерски линии FLAT, BOLD и PRIME.

A universal layout of decorative cover plates in all three design lines – FLAT, BOLD and PRIME.



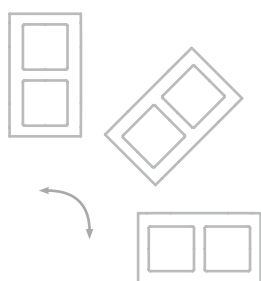

Логичка инсталација

LOGIQ е решение за системот на стандардизирани тркалезни кутии за инсталација. Може да се употребат за едноставни, како и за посложени инсталации, нови градби и адаптации. Системот се карактеризира со приклучни контакти што заштедуваат време при инсталирањето елементи.

Logical installation

LOGIQ is a solution for the system of standardized round installations boxes. It can be used for simple as well as more demanding installations, new buildings and adaptations. The system is characterised by plug-in contacts which save time during installation of elements.

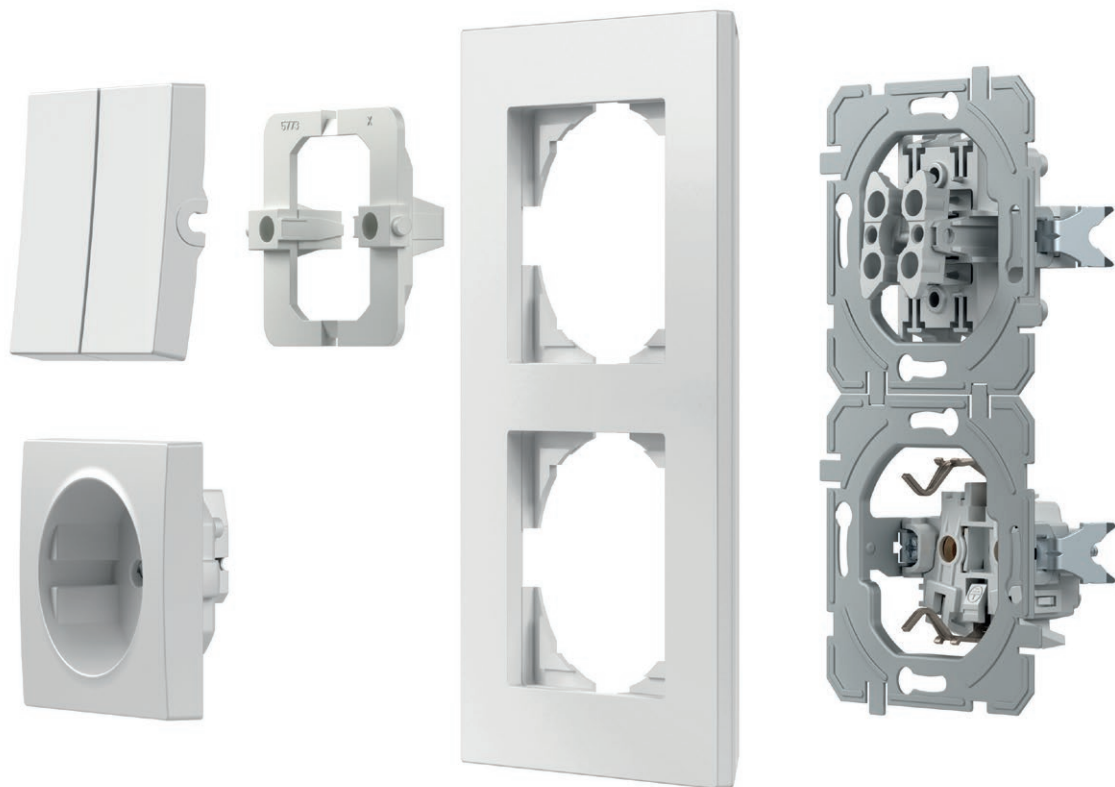

Добро е да се знае

Good to know



Сите приклучници имаат вградена заштита од допир на елементите што се под напон.

All the sockets are equipped with a safety shutters assuring the protection to live contacts.



Добро обмислената конструкција на прекинувачите овозможува едноставна индикација, дури и подоцна.

The well-thought-out design of the switch enables the easy integration of the indication, including at a later time.



Напонот од сребрена легура гарантира безбедно вклучување и исклучување.

Contacts made of silver alloy guarantee safe switching.



Контактите без завртки овозможуваат брзо и безбедно приклучување на проводниците. На ист контакт може да прицврстите два проводника со различен дијаметар.

Plug-in contacts enable quick and reliable attachment of wires. Two wires of different diameters can be attached to the same contact.



Куките овозможуваат подлабоко прицврстување (исто и преку керамичките плочки итн.)

Fixing claws enable deeper fixing (also through ceramic tiles, etc.)



Составните дозни ќе ви ја олеснат работата. Гарантирани ви се вистински растојанија.

Easy-fitting installation boxes will make your work easier. Proper lengths are guaranteed.



SQ11 PW IN 01 XO

тип type	назив description	технички податоци technical data	боја colour	опис на опција 1 optional data 1	опис на опција 2 optional data 2	опис на опција 3 optional data 3
SQ10	ПРЕКИНУВАЧ ЕДНОПОЛЕН SWITCH 1WAY	10AX 250V~	□ PW бела сјај polar white	NT неутрална neutral	🔔 01	XO без рамка without cover plate
SQ11	ТАСТЕР ЕДНОПОЛЕН PUSH BUTTON 1WAY	10A 250V~	■ TI титаниум titanium	IN индикатор indicator	🔔 02	
SQ22	ПРЕКИНУВАЧ ДВОПОЛЕН SWITCH 2POLE	16AX 250V~	■ AT антрацит anthracite ■ BK црна black		🔔 03	
...

ПРЕКИНУВАЧ ЕДНОПОЛЕН 10AX 250V~



- SQ10PWXO
- SQ10TIXO
- SQ10ATXO
- SQ10BKXO

L — 1

- 10AX 250V~, тип SQ10
- во согласност со EN 60669-1
- прицврстување на проводниците без завртки 1,5-2,5 mm²

SWITCH 1WAY 10AX 250V~
- 10AX 250V~, type SQ10
- in accordance with EN 60669-1
- plug-in contacts 1.5-2.5mm²



ПРЕКИНУВАЧ ЕДНОПОЛЕН 10AX 250V~ __ IN

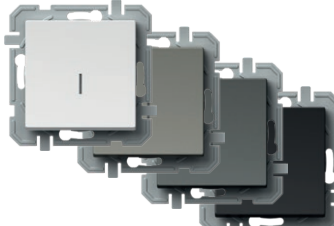

- SQ10PWINXO
- SQ10TIINXO
- SQ10ATINXO
- SQ10BKINXO

L — 1

- IN индикација, без неонска светилка
- 10AX 250V~, тип SQ10
- во согласност со EN 60669-1
- прицврстување на проводниците без завртки 1,5-2,5 mm²

SWITCH 1WAY 10AX 250V~ __ IN
- IN indicator, without neon lamp
- 10AX 250V~, type SQ10
- in accordance with EN 60669-1
- plug-in contacts 1.5-2.5mm²



ТАСТЕР ЕДНОПОЛЕН 10A 250V~



- SQ11PWXO
- SQ11TIXO
- SQ11ATXO
- SQ11BKXO

L — 1

- 10A 250V~, тип SQ11
- во согласност со EN 60669-1
- прицврстување на проводниците без завртки 1,5-2,5 mm²

PUSH BUTTON 1WAY 10A 250V~
- 10A 250V~, type SQ11
- in accordance with EN 60669-1
- plug-in contacts 1.5-2.5mm²



ТАСТЕР ЕДНОПОЛЕН 10A 250V~ __ IN 01



- SQ11PWIN01XO
- SQ11TIIN01XO
- SQ11ATIN01XO
- SQ11BKIN01XO

L — 1

- IN 01 тастер за своно со индикација, без неонска светилка
- 10A 250V~, тип SQ11
- во согласност со EN 60669-1
- прицврстување на проводниците без завртки 1,5-2,5 mm²

PUSH BUTTON 1WAY 10A 250V~ __ IN 01
- IN 01 indicator bell, without neon lamp
- 10A 250V~, type SQ11
- in accordance with EN 60669-1
- plug-in contacts 1.5-2.5mm²



ТАСТЕР ЕДНОПОЛЕН 10А 250V~ __ IN 02



- SQ11PWIN02XO
- SQ11TIIN02XO
- SQ11ATIN02XO
- SQ11BKIN02XO



- IN 02 тастер за своно со индикација, без неонска светилка
- 10А 250V~, тип SQ11
- во согласност со EN 60669-1
- прицврстување на проводниците без завртки 1,5-2,5 mm²

PUSH BUTTON 1WAY 10A 250V~ __ IN 02

- IN 02 indicator light, without neon lamp
- 10A 250V~, type SQ11
- in accordance with EN 60669-1
- plug-in contacts 1.5-2.5mm²



ТАСТЕР ЕДНОПОЛЕН 10А 250V~ __ IL



- SQ11PWILXO
- SQ11TIILXO
- SQ11ATILXO
- SQ11BKILXO

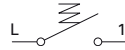

- IL плочка за натпис
- 10А 250V~, тип SQ11
- во согласност со EN 60669-1
- прицврстување на проводниците без завртки 1,5-2,5mm²

PUSH BUTTON 1WAY 10A 250V~ __ IL

- IL inscription plate
- 10A 250V~, type SQ11
- in accordance with EN 60669-1
- plug-in contacts 1.5-2.5mm²

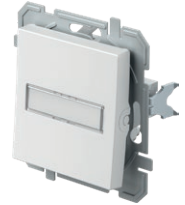

ПРЕКИНУВАЧ ДВОПОЛЕН 16АХ 250V~ __ IN 03



- SQ22PWIN03XO
- SQ22TIIN03XO
- SQ22ATIN03XO
- SQ22BKIN03XO

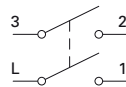

- IN 03 неутрална 0-1, без неонска светилка
- 16АХ 250V~, тип SQ22
- во согласност со EN 60669-1
- прицврстување на проводниците со завртки 1,5-2,5 mm²

SWITCH 2POLE 16AX 250V~ __ IN 03

- IN 03 neutral 0-1, without neon lamp
- 16AX 250V~, type SQ22
- in accordance with EN 60669-1
- screw contacts 1.5-2.5mm²



ПРЕКИНУВАЧ СЕРИСКИ 10АХ 250V~



- SQ50PWXO
- SQ50TIXO
- SQ50ATXO
- SQ50BKXO

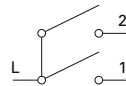

- 10АХ 250V~, тип SQ50
- во согласност со EN 60669-1
- прицврстување на проводниците без завртки 1,5-2,5 mm²

SWITCH 2GANG-1WAY 10AX 250V~

- 10АХ 250V~, type SQ50
- in accordance with EN 60669-1
- plug-in contacts 1.5-2.5mm²



ТАСТЕР СЕРИСКИ 10А 250V~



- SQ51PWXO
- SQ51TIXO
- SQ51ATXO
- SQ51BKXO

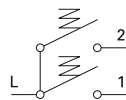

- 10А 250V~, тип SQ51
- во согласност со EN 60669-1
- прицврстување на проводниците без завртки 1,5-2,5 mm²

PUSH BUTTON 2GANG-1WAY 10A 250V~

- 10А 250V~, type SQ51
- in accordance with EN 60669-1
- plug-in contacts 1.5-2.5mm²

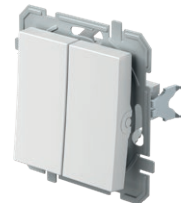

ПРЕКИНУВАЧ ЗА РОЛЕТНИ 10АХ 250V~ __ NT 09



- SQ52PWNT09XO
- SQ52TINT09XO
- SQ52ATNT09XO
- SQ52BKNT09XO

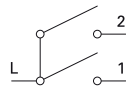

- NT 09 неутрална горе-долу
- 10АХ 250V~, тип SQ52
- во согласност со EN 60669-1
- прицврстување на проводниците без завртки 1,5-2,5 mm²
- за механичка блокада на истовремено вклучување

SWITCH SHUTTERS 10AX 250V~ __ NT 09

- NT 09 neutral up-down
- 10AX 250V~, type SQ52
- in accordance with EN 60669-1
- plug-in contacts 1.5-2.5mm²
- with mechanical interblock



ТАСТЕР ЗА РОЛЕТНИ 10A 250V~ __NT 09



- SQ53PWNT09XO
- SQ53TINT09XO
- SQ53ATNT09XO
- SQ53BKNT09XO

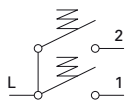

- NT 09 неутрална горе-долу
- 10A 250V~, тип SQ53
- во согласност со EN 60669-1
- прицврстување на проводниците без завртки 1,5-2,5 mm²
- за механичка блокада на истовремено вклучување

PUSH BUTTON SHUTTERS 10A 250V~ __ NT 09

- NT 09 neutral up-down
- 10A 250V~, type SQ53
- in accordance with EN 60669-1
- plug-in contacts 1.5-2.5mm²
- with mechanical interblock



ПРЕКИНУВАЧ НАИЗМЕНИЧЕН 10AX 250V~



- SQ60PWXO
- SQ60TIXO
- SQ60ATXO
- SQ60BKXO

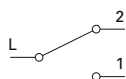

- 10AX 250V~, тип SQ60
- во согласност со EN 60669-1
- прицврстување на проводниците без завртки 1,5-2,5 mm²

SWITCH 2WAY 10AX 250V~

- 10AX 250V~, type SQ60
- in accordance with EN 60669-1
- plug-in contacts 1.5-2.5mm²



ПРЕКИНУВАЧ НАИЗМЕНИЧЕН 10AX 250V~ _IN



- SQ60PWINXO
- SQ60TIINXO
- SQ60ATINXO
- SQ60BKINXO

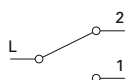

- IN индикација, без неонска светилка
- 10AX 250V~, тип SQ60
- во согласност со EN 60669-1
- прицврстување на проводниците без завртки 1,5-2,5 mm²

SWITCH 2WAY 10AX 250V~ _IN

- IN indicator, without neon lamp
- 10AX 250V~, type SQ60
- in accordance with EN 60669-1
- plug-in contacts 1.5-2.5mm²



ПРЕКИНУВАЧ НАИЗМЕНИЧЕН 10AX 250V~ _IN 02



- SQ60PWIN02XO
- SQ60TIIN02XO
- SQ60ATIN02XO
- SQ60BKIN02XO

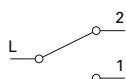

- IN 02 тастер за своно со индикација, без неонска светилка
- 10AX 250V~, тип SQ60
- во согласност со EN 60669-1
- прицврстување на проводниците без завртки 1,5-2,5 mm²

SWITCH 2WAY 10AX 250V~ _IN 02

- IN 02 indicator light, without neon lamp
- 10AX 250V~, type SQ60
- in accordance with EN 60669-1
- plug-in contacts 1.5-2.5mm²



NEW

NEW

ПРЕКИНУВАЧ ДВОЕН НАИЗМЕНИЧЕН 10AX 250V~



- SQ63PWXO
- SQ63TIXO
- SQ63ATXO
- SQ63BKXO

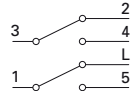

- 10AX 250V~, тип SQ63
- во согласност со EN 60669-1
- прицврстување на проводниците без завртки 1,5-2,5 mm²

SWITCH DOUBLE 2WAY 10AX 250V~
 - 10AX 250V~, type SQ63
 - in accordance with EN 60669-1
 - plug-in contacts 1.5-2.5mm²



ПРЕКИНУВАЧ ВКРСЕН 10AX 250V~



- SQ70PWXO
- SQ70TIXO
- SQ70ATXO
- SQ70BKXO



- 10AX 250V~, тип SQ70
- во согласност со EN 60669-1
- прицврстување на проводниците без завртки 1,5-2,5 mm²

SWITCH INTERMEDIATE 10AX 250V~
 - 10AX 250V~, type SQ70
 - in accordance with EN 60669-1
 - plug-in contacts 1.5-2.5mm²



SQ10
SQ11

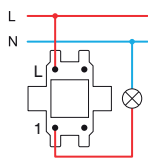

SQ22

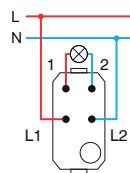

SQ50
SQ51

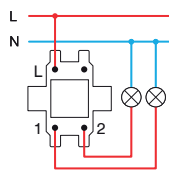

SQ52
SQ53

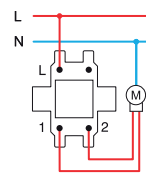

SQ60+SQ60

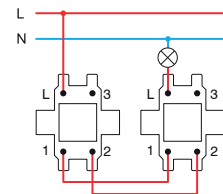

SQ63+SQ63

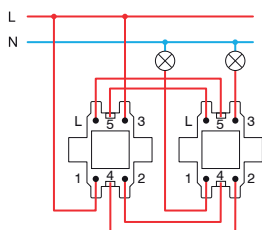

SQ60+SQ70+SQ60

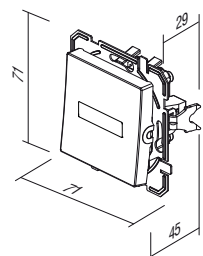
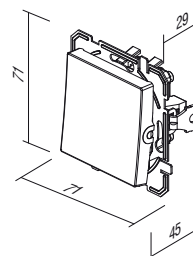
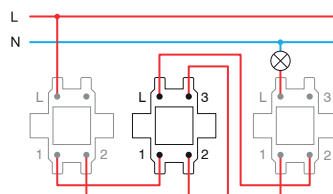

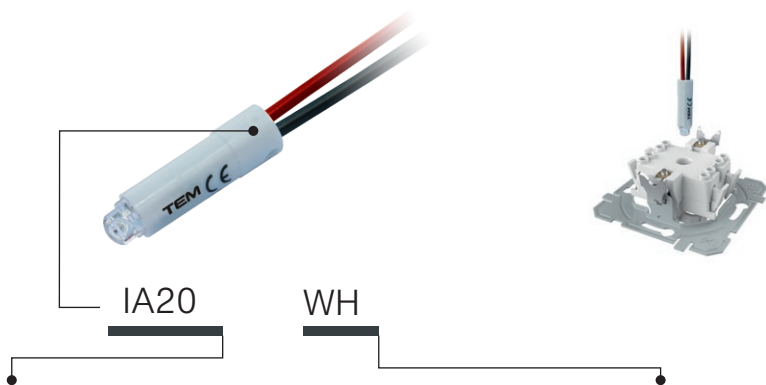

тип type	назив description	технички податоци technical data	боја colour
IA10	НЕОНСКА СВЕТИЛКА NEON LAMP	230V~ 0,34W	<input type="checkbox"/> WH бела white
IA20	LED СИГНАЛИЗАЦИЈА LED SIGNALLING UNIT	230V~ 0,40W	<input checked="" type="checkbox"/> BL сина blue
IA21	LED СИГНАЛИЗАЦИЈА LED SIGNALLING UNIT	24V AC/DC 0,20W	<input checked="" type="checkbox"/> RD црвена red
.	.	.	<input checked="" type="checkbox"/> GR зелена green
.	.	.	<input checked="" type="checkbox"/> OR портокалова orange

НЕОНСКА СВЕТИЛКА 230V~ 0,34W

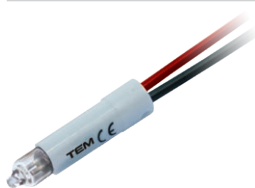

IA10OR

- за индикација, сигнализација или постојана сигнализација
- во комбинација со типка со индикатор

NEON LAMP 230V~ 0,34W

- for indication, signalling or permanent signalling
- in combination with a button featuring an indicator

LED СИГНАЛИЗАЦИЈА 230V AC/DC 0,40W

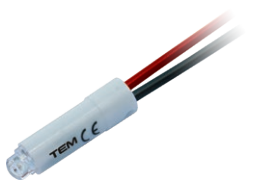

IA20WH
 IA20GR
 IA20RD
 IA20BL

- за индикација, сигнализација или постојана сигнализација
- во комбинација со типка со индикатор

LED SIGNALLING UNIT 230V AC/DC 0,40W

- for indication, signalling or permanent signalling
- in combination with a button featuring an indicator

LED СИГНАЛИЗАЦИЈА 24V AC/DC 0,20W

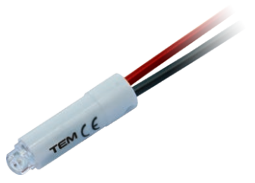

IA21WH
 IA21RD

- за индикација, сигнализација или постојана сигнализација
- во комбинација со типка со индикатор

LED SIGNALLING UNIT 24V AC/DC 0,20W

- for indication, signalling or permanent signalling
- in combination with a button featuring an indicator

LED СИГНАЛИЗАЦИЈА 12V AC/DC 0,10W

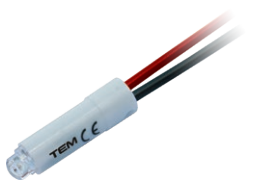

IA22WH
 IA22RD

- за индикација, сигнализација или постојана сигнализација
- во комбинација со типка со индикатор

LED SIGNALLING UNIT 12V AC/DC 0,10W

- for indication, signalling or permanent signalling
- in combination with a button featuring an indicator

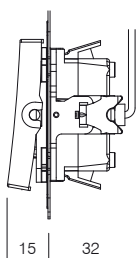

S I G N A L I Z A T I O N I A

Индикација
Indication

*Сигнализација
Signalization

Постојана сигнализација
Permanent signalling

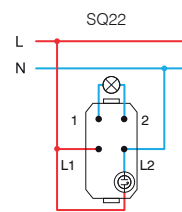
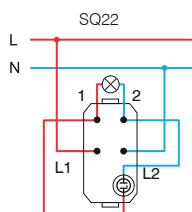
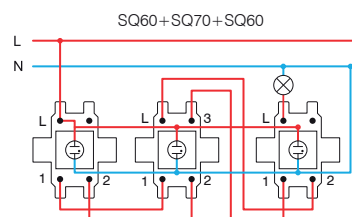
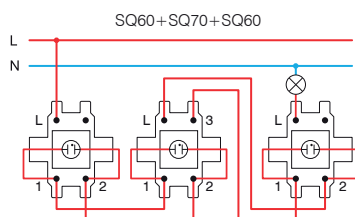
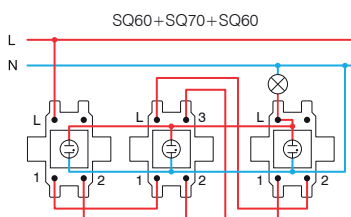
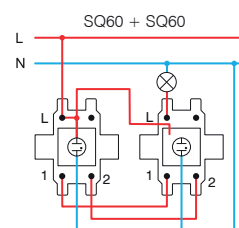
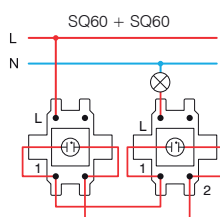
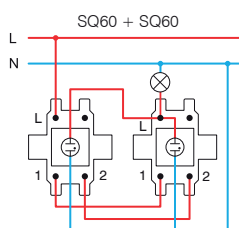
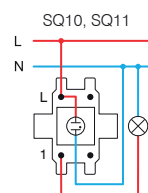
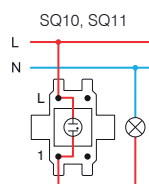
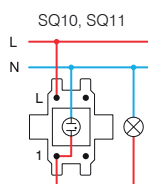

* врските за поврзување не се погодни за светилки за заштеда на енергија (CFL, LED) /
the connections are not suitable for energy-saving bulbs (CFL, LED)

П Р И К Л У Ч Н И Ц А V Q

VQ10

PW

XO

тип type	назив description	технички податоци technical data	опис на опција 1 optional data 1
VQ10	ПРИКЛУЧНИЦА ШУКО SOCKET SCHUKO	2P+E 16A 250V~	XO без рамка without cover plate
VQ11	ПРИКЛУЧНИЦА ШУКО+КАПАК SOCKET SCHUKO+COVER	2P+E 16A 250V~	
VQ12	ПРИКЛУЧНИЦА ШУКО SOCKET SCHUKO	2P+E 16A 250V~ BV	
⋮		⋮	
⋮		⋮	

боја colour

<input type="checkbox"/> PW бела сјај polar white	<input checked="" type="checkbox"/> PT бела+просирна white+transparent	<input type="checkbox"/> PP бела+бела white+white
<input type="checkbox"/> TI титаниум titanium	<input checked="" type="checkbox"/> TT титаниум+просирна titanium+transparent	<input type="checkbox"/> TI титаниум+титаниум titanium+titanium
<input type="checkbox"/> AT антрацит anthracite	<input checked="" type="checkbox"/> AT антрацит+просирна anthracite+transparent	<input type="checkbox"/> AA антрацит+антрацит anthracite+anthracite
<input type="checkbox"/> BK црна black	<input checked="" type="checkbox"/> BT црна+ просирна black+transparent	<input type="checkbox"/> BB црна+ црна black+black
<input type="checkbox"/> RD црвена red	<input checked="" type="checkbox"/> RT црвена+просирна red+transparent	<input type="checkbox"/> RR црвена+црвена red+red
<input type="checkbox"/> GR зелена green	<input checked="" type="checkbox"/> GT зелена+просирна green+transparent	<input type="checkbox"/> GG зелена+зелена green+green
<input type="checkbox"/> OR портокалова orange	<input checked="" type="checkbox"/> OT портокалова+просирна orange+transparent	<input type="checkbox"/> OO портокалова+портокалова orange+orange



шуро - во согласност со EN 60884-1, CEE7 (лист III)

schuko - in accordance with EN 60884-1, CEE7 (standard sheet III)

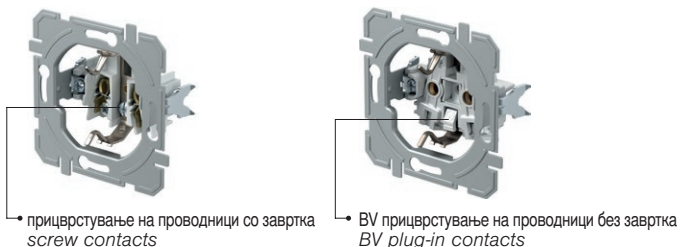

прицврстување на проводници со завртка
screw contacts

BV прицврстување на проводници без завртка
BV plug-in contacts

S O C K E T S V Q

ПРИКЛУЧНИЦА ШУКО 2P+E 16A 250V~ __ XO

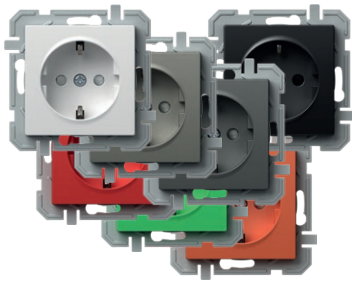

- VQ10PWXO
- VQ10TIXO
- VQ10ATXO
- VQ10BKXO

- VQ10RDXO
- VQ10GRXO
- VQ10ORXO

- прицврстување на проводниците со завртки 1,5-2,5 mm²
- XO без рамка
- 2P+E шуко
- 16A 250V~, тип VQ10
- вградена заштита од допир на контактите

SOCKET SCHUKO 2P+E 16A 250V~ __ XO

- screw contacts 1.5-2.5mm²
- XO without surround
- 2P+E schuko
- 16A 250V~, type VQ10
- shuttered live contacts



ПРИКЛУЧНИЦА ШУКО+КАПАК 2P+E 16A 250V~ __ XO

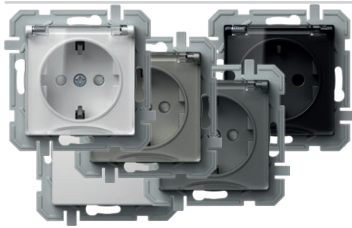

- VQ11PTXO
- VQ11TTXO
- VQ11ATXO
- VQ11BTXO

- VQ11PPXO

- прицврстување на проводниците со завртки 1,5-2,5 mm²
- XO без рамка
- 2P+E шуко+капак
- 16A 250V~, тип VQ11
- вградена заштита од допир на контактите

SOCKET SCHUKO+COVER 2P+E 16A 250V~ __ XO

- screw contacts 1.5-2.5mm²
- XO without surround
- 2P+E schuko+cover
- 16A 250V~, type VQ11
- shuttered live contacts



ПРИКЛУЧНИЦА ШУКО 2P+E 16A 250V~ BV __ XO

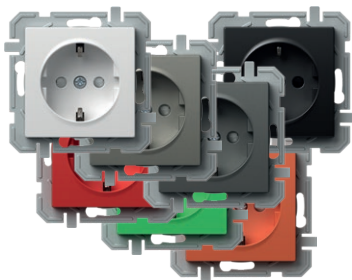

- VQ12PWXO
- VQ12TIXO
- VQ12ATXO
- VQ12BKXO

- VQ12RDXO
- VQ12GRXO
- VQ12ORXO

- BV прицврстување на проводниците без завртки 1,5-2,5 mm²
- XO без рамка
- 2P+E шуко
- 16A 250V~, тип VQ12
- вградена заштита од допир на контактите

SOCKET SCHUKO 2P+E 16A 250V~ BV __ XO

- BV plug-in contacts 1.5-2.5mm²
- XO without surround
- 2P+E schuko
- 16A 250V~, type VQ12
- shuttered live contacts



ПРИКЛУЧНИЦА ШУКО+КАПАК 2P+E 16A 250V~ BV __ XO



- VQ13PTXO
- VQ13TTXO
- VQ13ATXO
- VQ13BTXO

- VQ13PPXO

- BV прицврстување на проводниците без завртки 1,5-2,5 mm²
- XO без рамка
- 2P+E шуко+капак
- 16A 250V~, тип VQ13
- вградена заштита од допир на контактите

SOCKET SCHUKO+COVER 2P+E 16A 250V~ BV __ XO

- BV plug-in contacts 1.5-2.5mm²
- XO without surround
- 2P+E schuko+cover
- 16A 250V~, type VQ13
- shuttered live contacts

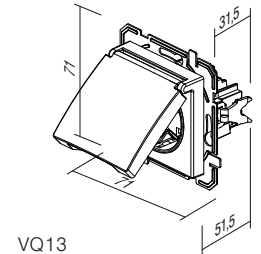
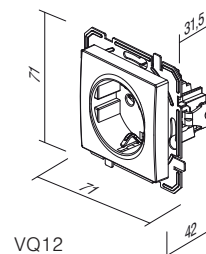
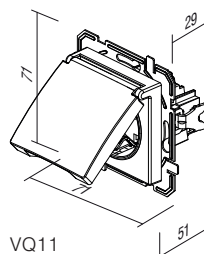
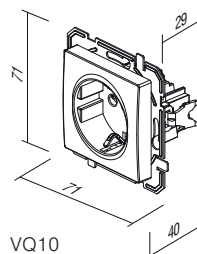

ПРИКЛУЧНИЦА ФРАНЦУСКА 2P+E 16A 250V~ __ XO

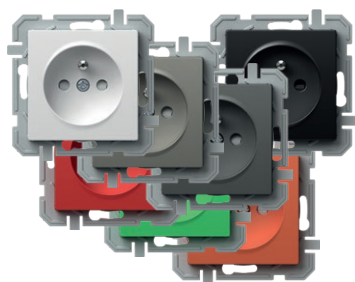

- VQ40PWXO
- VQ40TIXO
- VQ40ATXO
- VQ40BKXO
- VQ40RDXO
- VQ40GRXO
- VQ40ORXO

- прицврстување на проводниците со завртки 1.5-2.5mm²
- XO без рамка
- 2P+E француска
- 16A 250V~, тип VQ40
- вградена заштита од допир на контактите



SOCKET FRENCH 2P+E 16A 250V~ __ XO

- screw contacts 1.5-2.5mm²
- XO without surround
- 2P+E French
- 16A 250V~, type VQ40
- shuttered live contacts

ПРИКЛУЧНИЦА ФРАНЦУСКА+КАПАК 2P+E 16A 250V~ __ XO



- ▣ VQ41PTXO
- ▣ VQ41TTXO
- ▣ VQ41ATXO
- ▣ VQ41BTXO
- VQ41PPXO

- прицврстување на проводниците со завртки 1.5-2.5mm²
- XO без рамка
- 2P+E француска+капак
- 16A 250V~, тип VQ41
- вградена заштита од допир на контактите



SOCKET FRENCH+COVER 2P+E 16A 250V~ __ XO

- screw contacts 1.5-2.5mm²
- XO without surround
- 2P+E French+cover
- 16A 250V~, type VQ41
- shuttered live contacts

ПРИКЛУЧНИЦА ШУКО ДВОЈНА 2P+E 16A 250V~



- VQ16PWF
- VQ16TIF
- VQ16ATF
- VQ16BKF

- 2P+E шуко двојна
- 16A 250V~, тип VQ16
- во согласност со IEC 60884-1, CEE7
- прицврстување на проводниците со завртки 1,5-2,5 mm²
- вградена заштита од допир на контактите



SOCKET SCHUKO DOUBLE 2P+E 16A 250V~

- 2P+E schuko double
- 16A 250V~, type VQ16
- in accordance with IEC 60884-1, CEE7
- screw contacts 1.5-2.5 mm²
- shuttered live contacts

ПРИКЛУЧНИЦА ШУКО ДВОЈНА 2P+E 16A 250V~



- VQ16PW
- VQ16TI
- VQ16AT
- VQ16BK

- 2P+E шуко двојна
- 16A 250V~, тип VQ16
- во согласност со IEC 60884-1, CEE7
- прицврстување на проводниците со завртки 1,5-2,5 mm²
- вградена заштита од допир на контактите



SOCKET SCHUKO DOUBLE 2P+E 16A 250V~

- 2P+E schuko double
- 16A 250V~, type VQ16
- in accordance with IEC 60884-1, CEE7
- screw contacts 1.5-2.5 mm²
- shuttered live contacts

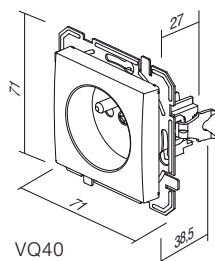

VQ40

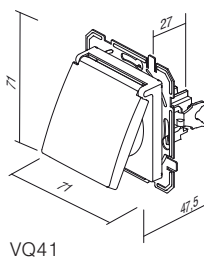

VQ41

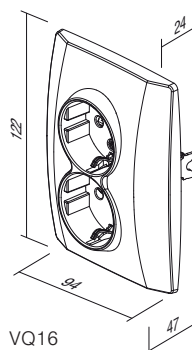

VQ16

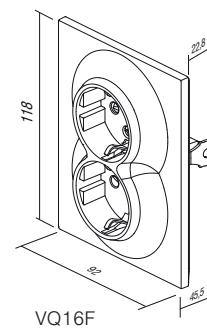

VQ16F

S O C K E T S V Q

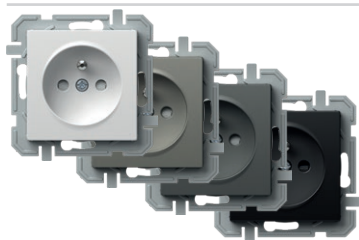

- VQ42PWXO
- VQ42TIXO
- VQ42ATXO
- VQ42BKXO

ПРИКЛУЧНИЦА ФРАНЦУСКА 2P+E 16A 250V~ BV __ XO

- BV прицврстување на проводниците без завртки 1.5-2.5mm²
- XO без рамка
- 2P+E француска
- 16A 250V~, тип VQ42
- вградена заштита од допир на контактите



SOCKET FRENCH 2P+E 16A 250V~ BV __ XO

- BV plug-in contacts 1.5-2.5mm²
- XO without surround
- 2P+E French
- 16A 250V~, type VQ42
- shuttered live contacts



- VQ43PTXO
- VQ43TTXO
- VQ43ATXO
- VQ43BTXO

- VQ43PPXO

ПРИКЛУЧНИЦА ФРАНЦУСКА+КАПАК 2P+E 16A 250V~ BV __ XO

- BV прицврстување на проводниците без завртки 1.5-2.5mm²
- XO без рамка
- 2P+E француска+капак
- 16A 250V~, тип VQ43
- вградена заштита од допир на контактите



SOCKET FRENCH+COVER 2P+E 16A 250V~ BV __ XO

- BV plug-in contacts 1.5-2.5mm²
- XO without surround
- 2P+E French+cover
- 16A 250V~, type VQ43
- shuttered live contacts



- VQ46PWF
- VQ46TIF
- VQ46ATF
- VQ46BKF

ПРИКЛУЧНИЦА ФРАНЦУСКА ДВОЈНА 2P+E 16A 250V~ BV

- 2P+E француска двојна
- 16A 250V~, тип VQ46
- во согласност со IEC 60884-1, CEE7; NF C 61-314, ČSN 33 2318; PN-E 93201
- прицврстување на проводниците со завртки 1,5-2,5 mm²
- вградена заштита од допир на контактите



SOCKET FRENCH DOUBLE 2P+E 16A 250V~

- 2P+E French double
- 16A 250V~, type VQ46
- in accordance with IEC 60884-1, CEE7; NF C 61-314, ČSN 33 2318; PN-E 93201
- screw contacts 1,5-2,5 mm²
- shuttered live contacts



- VQ46PW
- VQ46TI
- VQ46AT
- VQ46BK

ПРИКЛУЧНИЦА ФРАНЦУСКА ДВОЈНА 2P+E 16A 250V~ BV

- 2P+E француска двојна
- 16A 250V~, тип VQ46
- во согласност со IEC 60884-1, CEE7; NF C 61-314, ČSN 33 2318; PN-E 93201
- прицврстување на проводниците со завртки 1,5-2,5 mm²
- вградена заштита од допир на контактите



SOCKET FRENCH DOUBLE 2P+E 16A 250V~

- 2P+E French double
- 16A 250V~, type VQ46
- in accordance with IEC 60884-1, CEE7; NF C 61-314, ČSN 33 2318; PN-E 93201
- screw contacts 1,5-2,5 mm²
- shuttered live contacts

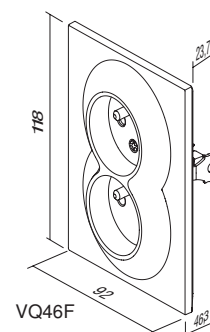
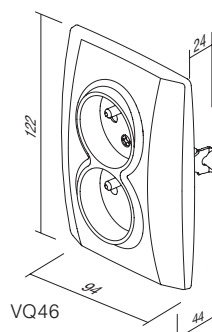
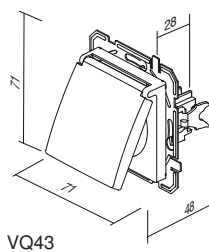
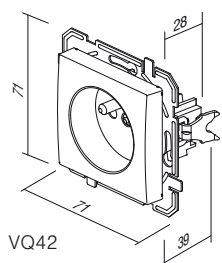



KQ37

PW

XO

тип type	назив description	технички податоци technical data	боја colour	опис на опција 1 optional data 1
KQ11	ПРИКЛУЧНИЦА TV-R КРАЈНА SOCKET TV-R END-LINE	1dB	<input type="checkbox"/> PW бела сјај polar white	XO без рамка without cover plate
KQ12	ПРИКЛУЧНИЦА TV-R ПРЕОДНА SOCKET TV-R THROUGHPASS	10dB	<input type="checkbox"/> TI титаниум titanium	
KQ16	ПРИКЛУЧНИЦА SAT-TV-R КРАЈНА SOCKET SAT-TV-R END-LINE	3dB	<input type="checkbox"/> AT антрацит anthracite	
⋮		⋮	<input type="checkbox"/> BK црна black	

ПРИКЛУЧНИЦА TV ОСНОВНА 0dB



- KQ10PWXO
- KQ10TIXO
- KQ10ATXO
- KQ10BKXO

- TV основна
- слабење 0dB
- заден конектор – стандард F
SOCKET TV BASIC 0dB
- TV basic
- reduction 0dB
- back connector – F standard



ПРИКЛУЧНИЦА TV-R КРАЈНА 1dB

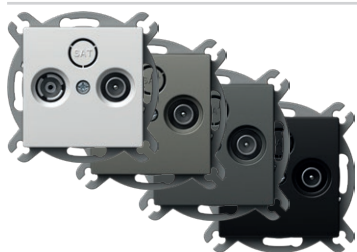

- KQ11PWXO
- KQ11TIXO
- KQ11ATXO
- KQ11BKXO

- TV-R крајна
- фреквентен појас 5÷862MHz
- редукција: R-1,5dB, TV-1dB
- во согласност со EN 50083-1
- проводник со завртка
SOCKET TV-R END-LINE 1dB
- TV-R end-line
- frequency range 5÷862 MHz
- reduction: R-1.5dB, TV-1dB
- in accordance with EN 50083-1
- screw contact



ПРИКЛУЧНИЦА TV-R ПРЕОДНА 10dB

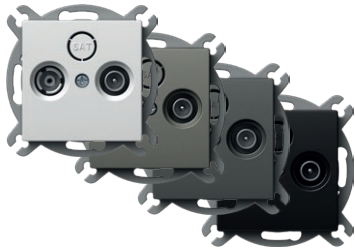

- KQ12PWXO
- KQ12TIXO
- KQ12ATXO
- KQ12BKXO

- TV-R преодна приклучница
- фреквентен појас 5-862MHz
- редуција: R-10dB, TV-10dB, премин-2dB
- во согласност со EN 50083-1
- проводници со завртка

SOCKET TV-R TROUGHPASS 10dB

- TV-R throughpass
- frequency range 5-862 MHz
- reduction: R-10dB, TV-10dB, trough-2dB
- in accordance with EN 50083-1
- screw contacts



ПРИКЛУЧНИЦА SAT-TV-R КРАЈНА 3dB

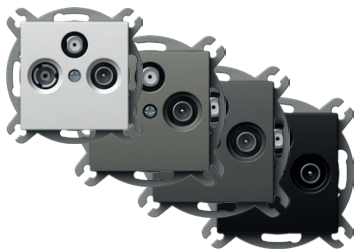

- KQ16PWXO
- KQ16TIXO
- KQ16ATXO
- KQ16BKXO

- SAT-TV-R крајна
- фреквентен појас 5-2400 MHz
- редуција: R-1dB, TV-1.5dB, SAT-3dB
- во согласност со EN 50083-1
- проводници со завртка

SOCKET SAT-TV-R END-LINE 3dB

- SAT-TV-R end-line
- frequency range 5-2400 MHz
- reduction: R-1dB, TV-1.5dB, SAT-3dB
- in accordance with EN 50083-1
- screw contacts



ПРИКЛУЧНИЦА АУДИО 2xRCA



- KQ22PWXO
- KQ22TIXO
- KQ22ATXO
- KQ22BKXO

- аудио 2xRCA
- поврзување на каблите со лемење

SOCKET AUDIO 2xRCA

- audio 2xRCA
- soldering connection of cable



ПРИКЛУЧНИЦА ЗА АУДИОЗВУЧНИК



- KQ23PWXO
- KQ23TIXO
- KQ23ATXO
- KQ23BKXO

- аудио 2x Ø4mm
- за приклучување на звучниот кабел, приклучок Ø4mm или виљушката кабел папуча
- поврзување на каблите од задната страна со лемење

SOCKET AUDIO LOUDSPEAKERS

- audio 2x Ø4mm
- to accommodate speaker wire, banana plug Ø4mm or spades
- soldering connection of cable at the back side



ПРИКЛУЧНИЦА TEL KS RJ11 6/4

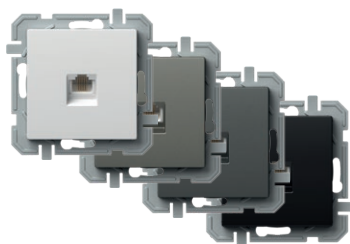

- KQ36PWXO
- KQ36TIXO
- KQ36ATXO
- KQ36BKXO

- KS keystone стандард за прицврстување
- RJ11 6/4
- во согласност со IEC 60603-7

SOCKET TEL KS RJ11 6/4

- KS keystone fixing standard
- RJ11 6/4
- in accordance with IEC 60603-7



ПРИКЛУЧНИЦА CAT5e KS RJ45 8/8



- KQ37PWXO
- KQ37TIXO
- KQ37ATXO
- KQ37BKXO

- KS keystone стандард за прицврстување
- CAT5e, RJ45 8/8
- во согласност со IEC 60603-7

SOCKET CAT5e KS RJ45 8/8

- KS keystone fixing standard
- CAT5e, RJ45 8/8
- in accordance with IEC 60603-7



ПРИКЛУЧНИЦА TEL KS ДВОЈНА 2x RJ11 6/4



- KQ38PWXO
- KQ38TIXO
- KQ38ATXO
- KQ38BKXO

- KS keystone стандард за прицврстување
- 2x RJ11, 6/4
- во согласност со IEC 60603-7

SOCKET TEL KS DOUBLE 2x RJ11 6/4

- KS keystone fixing standard
- 2x RJ11, 6/4
- in accordance with IEC 60603-7



ПРИКЛУЧНИЦА CAT5e KS ДВОЈНА 2x RJ45 8/8



- KQ39PWXO
- KQ39TIXO
- KQ39ATXO
- KQ39BKXO

- KS keystone стандард за прицврстување
- 2x CAT5e, RJ45 8/8
- во согласност со IEC 60603-7

SOCKET CAT5e KS DOUBLE 2x RJ45 8/8

- KS keystone fixing standard
- 2x CAT5e, RJ45 8/8
- in accordance with IEC 60603-7



ПРИКЛУЧНИЦА TEL LT RJ11 6/4



- KQ35PWXO
- KQ35TIXO
- KQ35ATXO
- KQ35BKXO

- завртка TEL LT
- проводници со завртка
- RJ11 6/4
- во согласност со IEC 60603-7

SOCKET TEL LT RJ11 6/4

- TEL LT screw
- screw contacts
- RJ11 6/4
- in accordance with IEC 60603-7



ПРИКЛУЧНИЦА CAT6s KS RJ45 8/8 SLIM



- KQ40PWXO
- KQ40TIXO
- KQ40ATXO
- KQ40BKXO

- KS keystone стандард за прицврстување
- CAT6s, RJ45 8/8
- во согласност со IEC 60603-7

SOCKET CAT6s KS RJ45 8/8 SLIM

- KS keystone fixing standard
- CAT6s, RJ45 8/8
- in accordance with IEC 60603-7



ПРИКЛУЧНИЦА CAT6s KS ДВОЈНА 2x RJ45 8/8 SLIM



- KQ41PWXO
- KQ41TIXO
- KQ41ATXO
- KQ41BKXO

- KS keystone стандард за прицврстување
- 2x CAT6s, RJ45 8/8
- во согласност со IEC 60603-7

SOCKET CAT6s KS DOUBLE 2x RJ45 8/8 SLIM

- KS keystone fixing standard
- 2x CAT6s, RJ45 8/8
- in accordance with IEC 60603-7

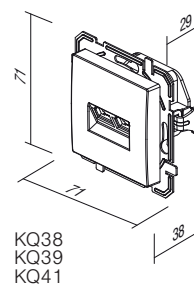
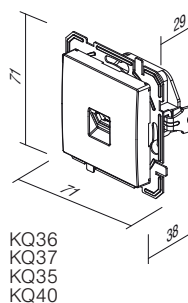
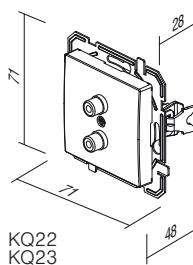
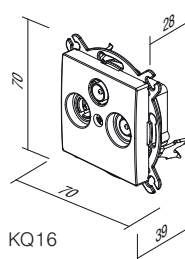
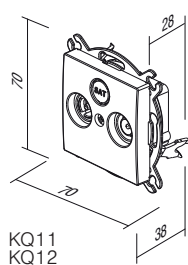
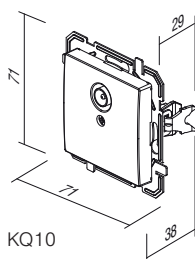



EQ15

PW

XO

тип type	назив description	технички податоци technical data	боја colour	опис на опција 1 optional data 1
EQ15	ПРЕКИНУВАЧ ПОТЕНЦИОМЕТАР (ДИМЕР) РОТАЦИОНЕН DIMMER ROTATIVE 2WAY	RL 400W	<input type="checkbox"/> PW бела сјај polar white	XO без рамка without cover plate
EQ16	ПРЕКИНУВАЧ ПОТЕНЦИОМЕТАР (ДИМЕР) РОТАЦИОНЕН DIMMER ROTATIVE 2WAY	RLC 400W	<input type="checkbox"/> TI титаниум titanium	
EQ19	ПРЕКИНУВАЧ ПОТЕНЦИОМЕТАР (ДИМЕР) РОТАЦИОНЕН DIMMER ROTATIVE 2WAY	LED 100W	<input type="checkbox"/> AT антрацит anthracite	
⋮			<input type="checkbox"/> BK црна black	

ПРЕКИНУВАЧ ПОТЕНЦИОМЕТАР (ДИМЕР) РОТАЦИОНЕН RL 400W

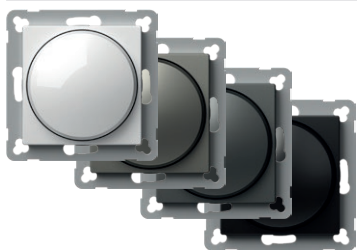

- EQ15PWXO
- EQ15TIXO
- EQ15ATXO
- EQ15BKXO



- ротационен со наизменичен прекинувач
- оптоварување RL, 40W - 400W
- можно поврзување со наизменичен прекинувач
- не е дозволено поврзување на повеќе прекинувачи потенциометри
- во согласност со EN 60669-1 и EN 60669-2-1
- прицврстување на проводниците со завртки 1,5 mm²
- напојување 230V~ 50Hz
- заменлив осигурувач вклучен



DIMMER ROTATIVE 2WAY RL 400W

- rotation control with 2-way switch
- load RL, 40W - 400W
- 2-way switch combination is possible
- more dimmers combination is not allowed
- in accordance with EN 60669-1 and EN 60669-2-1
- plug-in contacts 1.5mm²
- supply 230V~ 50Hz
- replaceable fuse included

ПРЕКИНУВАЧ ПОТЕНЦИОМЕТАР (ДИМЕР) РОТАЦИОНЕН RLC 400W

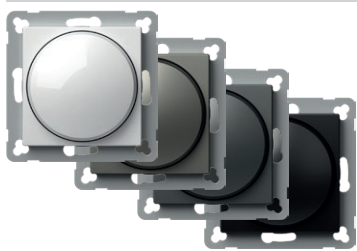

- EQ16PWXO
- EQ16TIXO
- EQ16ATXO
- EQ16BKXO



- ротационен со наизменичен прекинувач
- оптоварување RLC, 20W - 400W
- можно поврзување со наизменичен прекинувач
- не е дозволено поврзување на повеќе прекинувачи потенциометри
- во согласност со EN 60669-1 и EN 60669-2-1
- прицврстување на проводниците со завртки 1,5 mm²
- напојување 230V~ 50Hz
- електронски осигурувач



DIMMER ROTATIVE 2WAY RLC 400W

- rotation control with 2-way switch
- load RLC, 20W - 400W
- 2-way switch combination is possible
- more dimmers combination is not allowed
- in accordance with EN 60669-1 and EN 60669-2-1
- plug-in contacts 1.5mm²
- supply 230V~ 50Hz
- electronic fuse

ПРЕКИНУВАЧ ПОТЕНЦИОМЕТАР (ДИМЕР) РОТАЦИОНЕН LED 100W

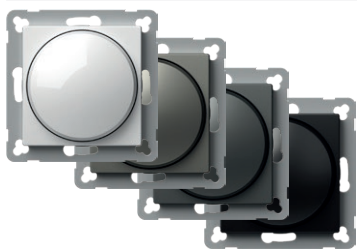

- EQ19PWXO
- EQ19TIXO
- EQ19ATXO
- EQ19BKXO



- ротационен со наизменичен прекинувач
- оптоварување: LED, 0-100W (макс. 10 LED светилки)
GLS, 10-250W
- можно поврзување со наизменичен прекинувач
- не е дозволено поврзување на повеќе прекинувачи потенциометри
- во согласност со EN 60669-1 и EN 60669-2-1
- прицврстување на проводниците со завртки 1,5 mm²
- напојување 230V~ 50Hz
- заменлив осигурувач вклучен



DIMMER ROTATIVE 2WAY LED 100W

- rotation control with 2-way switch
- load: LED, 0-100W (max. 10 LEDs)
GLS, 10-250W
- 2-way switch combination is possible
- more dimmers combination is not allowed
- in accordance with EN 60669-1 and EN 60669-2-1
- plug-in contacts 1.5mm²
- supply 230V~ 50Hz
- replaceable fuse included

EQ15, EQ16, EQ19

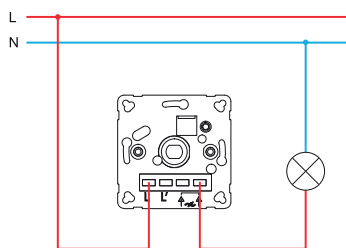

EQ15, EQ16, EQ19

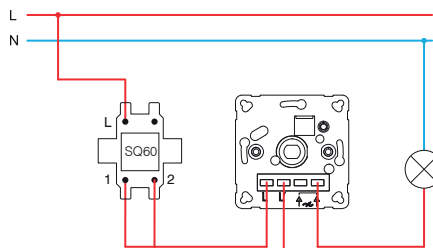

EQ15, EQ16, EQ19

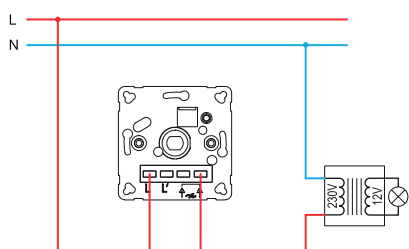

EQ15, EQ16, EQ19

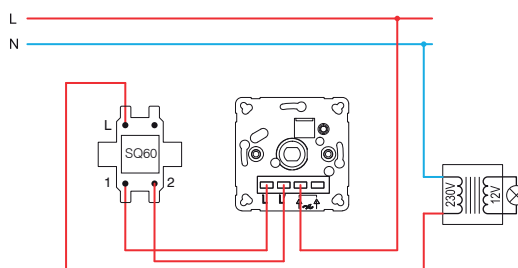

EQ16, EQ19

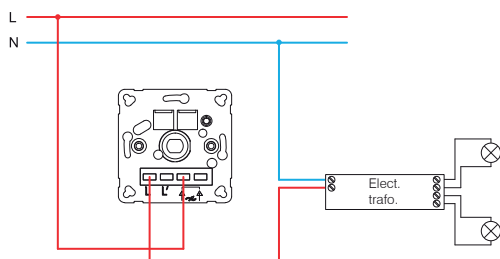

EQ16, EQ19

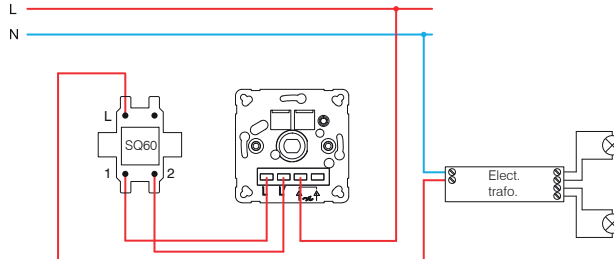
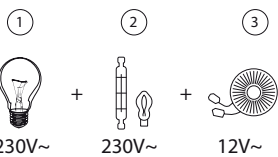
**EQ15 (40÷400W)**

- 1 - инкадесцентна светилка
incandescent lamp
- 2 - халогена светилка
halogen lamp

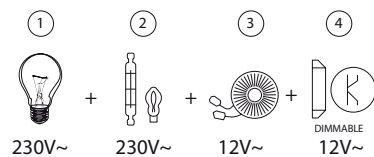
EQ16 (20÷400W)

- 3 - класичен трансформатор
classical transformer
- 4 - електронски трансформатор со затемнување
dimnable electronic transformer

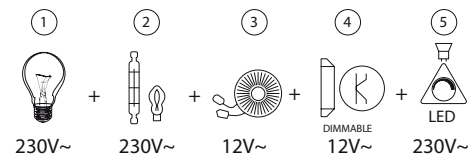
EQ19 (GLS 10÷250W ; LED 0÷100W)

- 5 - LED светилка со затемнување
dimnable LED lamp

КОНТРОЛЕН модул MZC за EM18

EM17

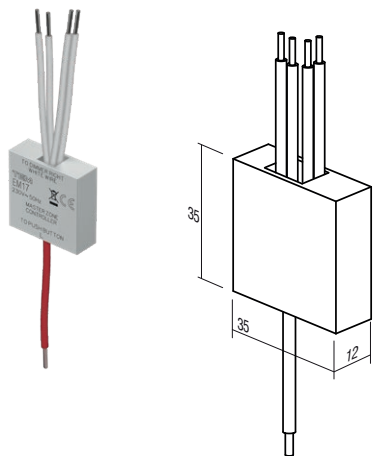

- Повзете го MZC според шемата за поврзување.
- Можно е поврзување со повеќе копчиња.
- Монтажа само на еден уред во една доза.
- Само за внатрешна употреба.
- Напојување: 230 V~ 50Hz
- Максимален отпор на жица: 50 kΩ
- Максимална струја по MZC-единица: 10 mA
- Број на затемнувачи по MZC: 1-4
- Максимален број на MZC во врска: ограничен на осигурувач во коло
- Работна температура: од -5 °C до 45 °C
- Температура на складирање: од -30 °C до 80 °C
- Максимална влажност: 90 % (без кондензација)
- Димензии на кукиштето: 36 x 36 x 12 mm

MZC CONTROL Module for EM18

- Connect the MZC according to the wiring diagram.
- Possible wiring with several push buttons.
- Only one device installation per mounting box.
- For indoor use only.
- Power supply: 230V~ 50Hz
- Max. cable resistance: 50kΩ
- Max. current per MZC unit: 10mA
- Number of dimmers on MZC: 1-4
- Max. number of MZC in the wiring: limited to the fuse in the circuit
- Operating temperature: -5°C to 45°C
- Storage temperature: -30°C to 80°C
- Max. humidity: 90% (no condensation)
- Casing dimensions: 36x36x12 mm

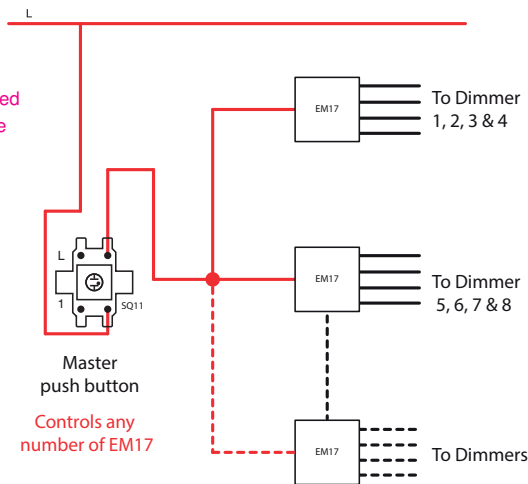
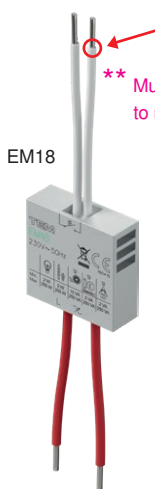
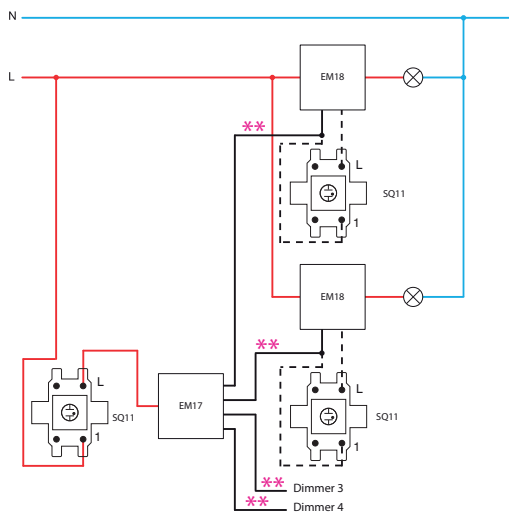

ВГРАДУВАЊЕ LED 250W СВЕТИЛКИ СО ПОТЕНЦИОМЕТАР

EM18

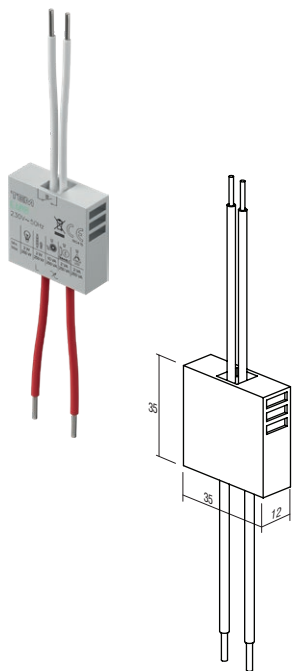

- за вградување, за поврзување со копчиња
- leading или trailing edge
- напон 230V~ 50Hz
- можно поврзување со повеќе копчиња
- функција за запомнување на последната поставка, во случај на прекин на електричната енергија
- функција за меко вклучување / исклучување
- приспособување на минимална светлина
- монтажа само на една направа во еден приклучок
- само за внатрешна употреба
- одговара на EN 60669-1 и EN 60669-2-1

DIMMER INBOX LED 250W

- inbox, controlled by external push button
- for leading or trailing edge
- supply voltage 230V~ 50Hz
- several push-buttons combinations is possible
- memory function of the last setting, except in the case of a power failure
- soft start / stop function
- minimum intensity control
- only one dimmer per wall box
- only for indoor usage
- in accordance with EN 60669-1 and EN 60669-2-1

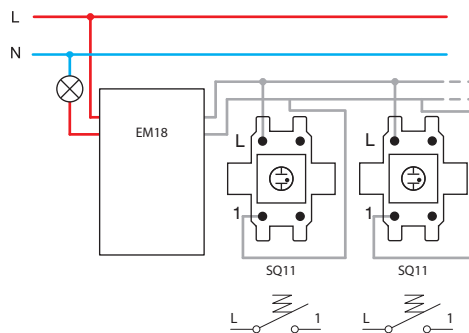

ВГРАДУВАЊЕ DC LED 96W СВЕТИЛКИ СО ПОТЕНЦИОМЕТАР

EM19

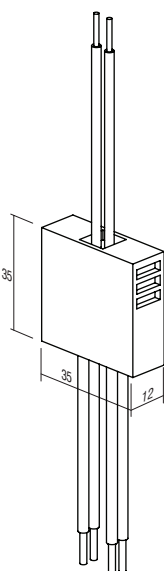

- за вградување, за поврзување со копчиња
- поврзување со сите LED-диоди со постојан напон и некои LED-диоди со постојан напон на енергија, 9 – 48VDC, максимум 96W
- не е за употреба со индуктивни оптоварувања
- можно поврзување со повеќе копчиња или повеќе потенциометри
- функција за запомнување на последната поставка, во случај на прекин на електричната енергија
- функција за меко вклучување / исклучување
- монтажа само на една направа во еден приклучок
- само за внатрешна употреба

DIMMER INBOX DC LED 96W

- inbox, controlled by external push button
- for use with constant voltage LED drivers and some constant current LED drivers, 9-48V DC, max 96W (also for LED strips)
- not for use with inductive loads
- several push-buttons combinations and several dimmers is possible
- memory function of the last setting, except in the case of a power failure
- soft start / stop function
- only one dimmer per wall box
- only for indoor usage

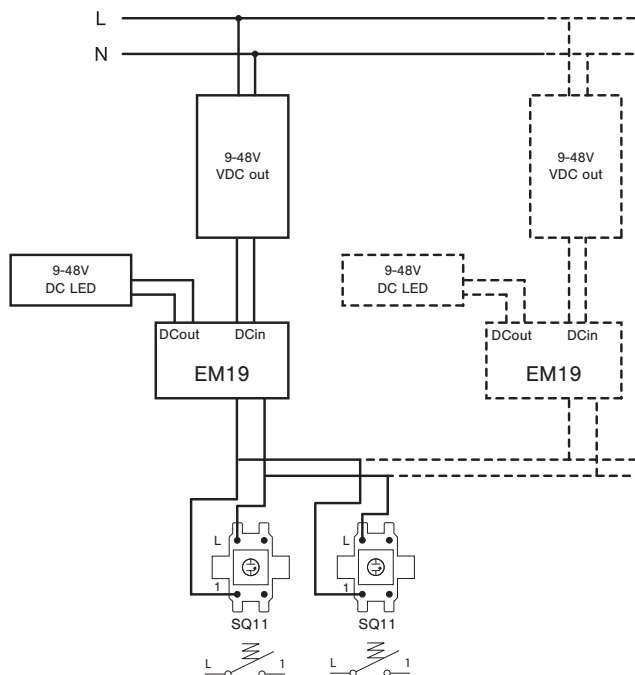

ВНИМАНИЕ!

Во случај на монтажа на повеќе прекинувачи потенциометри (димери) во иста дозна за секој дополнителен затемнувач се намалува максималната вкупна моќ за 10%.

ATTENTION!

If more dimmers are connected in one box reduce maximum common power for 10% for each dimmer.

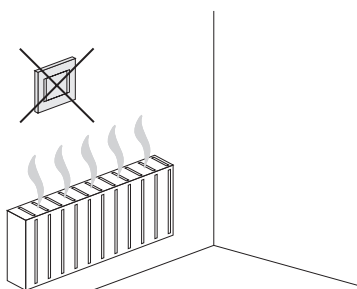

EM18 (2÷250VA)

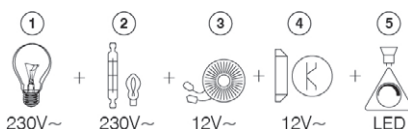

- 1 - обична сијалица / incandescent lamp
- 2 - халогена сијалица / halogen lamp
- 3 - класичен трансформатор / classical transformer
- 4 - Затемнувачки електронски трансформатор / dimmable electronic transformer
- 5 - затемнувачка LED светилка / dimmable LED lamp

ПРЕКИНУВАЧ IR 5A 230V~



- EQ32PWXO
- EQ32TIXO
- EQ32ATXO
- EQ32BKXO



- инфрацрвен прекинувач IR
- напојување: 230V~ ±10 % 50 Hz
- реле: 5A / 250V~ излез за ограничена струја со висока отпорност за zero crossing
- степен на заштита: IP40
- пресек на жиците кај контактниот терминал: 0,75 - 2,5 mm²
- агол на детекција: до 110° на 20°C
- подрачје на детекција: околу 8 m на 20°C
- подесување на времетраењето: од околу 5 сек. до 12 мин.
- подесување на осветлувањето: од околу 5 до 200 LUX
- работна температура: од 0°C до +40°C
- не е погоден за вградување во дозни со длабочина од 45 mm
- само за внатрешна употреба



IR SWITCH 5A 230V~

- IR infrared switch
- supply voltage: 230V~ ±10 % 50Hz
- relay: 5A / 250V~ output for limited current with high resistance for zero crossing
- protection rating: IP40
- cross-section of wires at the contact terminal: 0.75 - 2.5 mm²
- detection angle: up to 110° at 20°C
- detection area: approx. 8 m at 20°C
- adjustability of duration: from approx. 5 s to 12 min
- adjustability of brightness: from approx. 5 to 200 LUX
- operating temperature: from 0°C to +40°C
- not suitable for installation in 45 mm deep boxes
- only for indoor usage

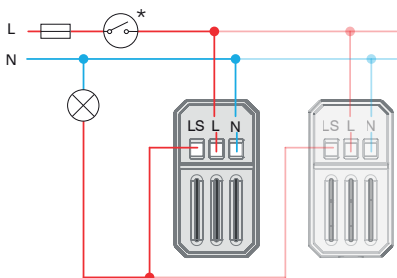

СОБЕН ТЕРМОСТАТ 10A 230V~

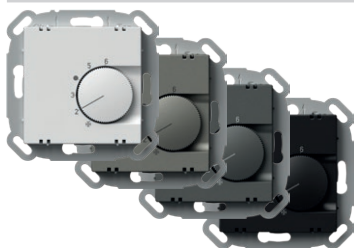

- EQ35PWXO
- EQ35TIXO
- EQ35ATXO
- EQ35BKXO

- начин на дејствување: загревање
- напојување: 230 V~, 50 Hz
- излез: 4 A (макс. 10 A), 230 V~, 50 Hz
- контакт за вклучување/исклучување: NC (макс. 10 актуатори)
- подрачје на регулација: од +5°C до +30°C
- хистереза: 0,5 K
- заштита: IP30
- тип сензор: биметал
- тип електрично поврзување: контакти со пружини
- тип проводници: 0,75 - 1,5 mm² (флексибилно јадро) или 1,0 - 2,5 mm² (цврсто јадро)



THERMOSTAT HEATING 10A 230V~

- operation mode: heating
- power supply: 230 V~, 50 Hz
- output: 4 A (max. 10 A), 230 V~, 50 Hz
- switching contact: NC (max. 10 actuators)
- regulation range: +5 °C to +30 °C
- hysteresis: 0,5 K
- protection: IP30
- sensor type: bimetal
- type of electrical connection: spring-loaded contacts
- type of conductors: 0,75 - 1,5mm² (flexible-stranded core) or 1,0 - 2,5 mm² (solid core)

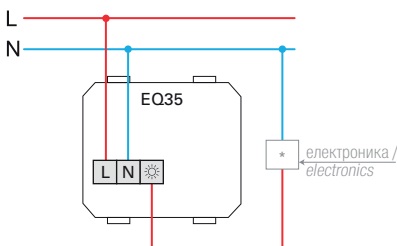

СОБЕН ТЕРМОСТАТ ГРЕЕЊЕ/ЛАДЕЊЕ 5A 230V~

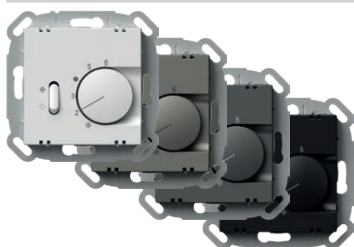

- EQ36PWXO
- EQ36TIXO
- EQ36ATXO
- EQ36BKXO

- начин на дејствување: загревање / ладење
- напојување: 230 V~, 50 Hz
- излез: 2 A (макс. 5 A), 230 V~, 50 Hz
- контакт за вклучување/исклучување: прекинувач за префрлување (прекинувач, макс. 5 актуатори)
- подрачје на регулација: од +5°C до +30°C
- хистереза: 0,5 K
- заштита: IP30
- тип сензор: биметал
- тип електрично поврзување: контакти со пружини
- тип проводници: 0,75 - 1,5 mm² (флексибилно јадро) или 1,0 - 2,5 mm² (цврсто јадро)



THERMOSTAT HEATING / COOLING 5A 230V~

- operation mode: heating / cooling
- power supply: 230 V~, 50 Hz
- output: 2 A (max. 5 A), 230 V~, 50 Hz
- switching contact: changeover switch (toggler, max. 5 actuators)
- regulation range: +5 °C to +30 °C
- hysteresis: 0,5 K
- protection: IP30
- sensor type: bimetal
- type of electrical connection: spring-loaded contacts
- type of conductors: 0,75 - 1,5mm² (flexible-stranded core) or 1,0 - 2,5 mm² (solid core)

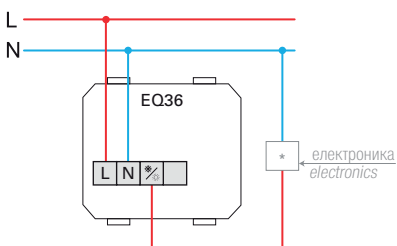

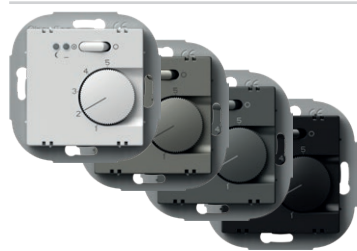

- EQ37PWXO
- EQ37TIXO
- EQ37ATXO
- EQ37BKXO

СОБЕН ТЕРМОСТАТ ЗА ПОДНО ГРЕЕЊЕ 16A 230V~

- начин на дејствување: подно греење
- напојување: 230 V~, 50 Hz
- излез: 2 A (макс. 16 A), 230 V~, 50 Hz
- подрачје на регулација: од +10 °C до +50 °C
- хистереза: 1 K
- заштита: IP30
- тип сензор: NTC во согласност со DIN EN 60730-2-1
- индикатори: Црвена LED за греење и зелена LED за режим на нојно намалување
- тип електрично поврзување: Прицврстување на проводници со завртка
- тип проводници: 0,5 - 2,5 mm²

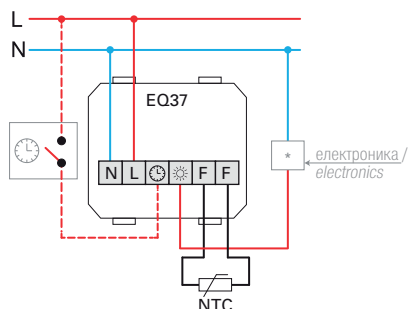

THERMOSTAT FLOOR HEATING 16A 230V~

- operation mode: floor heating
- power supply: 230 V~, 50 Hz
- output: 2 A (max. 16 A), 230 V~, 50 Hz
- regulation range: +10 °C to +50 °C
- hysteresis: 1 K
- protection: IP30
- sensor type: NTC in compliance with DIN EN 60730-2-1
- indicators: Red LED for heating and green LED for night decrease mode
- type of electrical connection: Screw contacts
- type of conductors: 0,5 - 2,5mm²



- EQ01PWXO

РАДИО СО ВНАТРЕШНО (ВГРАДНО) ПРИЦВРСТУВАЊЕ + ЗВУЧНИК DAB BLUETOOTH

- напојување: 230 V~ 50Hz
- потрошувачка на енергија за време на нормална работа: макс. 6 W
- потрошувачка на енергија во мирување: < 0,5 W
- класа на заштита: IP20
- фреквенции на прием: DAB/DAB+ 174,928-239,200 MHz FM: 87,5-108 MHz
- bluetooth: Верзија V4.1, 2.402-2.480 GHz Класа 2, макс. +4 dBm
- излезна моќност: 2 x 2 W RMS
- продолжен влез: За надворешен прекинувач (вклучување на радио/ мирување)
- услови на животната средина: релативна влажност: Дејствување: 10-75 % без кондензација складирање: 5-90 % температура: Дејствување: 5 °C - 35 °C складирање -20 °C - 60 °C



BLUETOOTH



FLUSH MOUNTED RADIO + SPEAKER DAB BLUETOOTH

- power supply: 230 V~ / 50 Hz
- power consumption during normal operation: max. 6 W
- power consumption when on standby: < 0.5 W
- protection class: IP20
- reception frequencies: DAB/DAB+ 174.928 - 239.200 MHz FM: 87.5 - 108 MHz
- bluetooth: Version V4.1, 2.402-2.480 GHz Class 2, max. +4 dBm
- music output: 2 x 2W RMS
- extension input: For external switch (Switches radio on/ standby)
- ambient conditions relative humidity: Operation: 10 % - 75 % non-condensing storage: 5 % - 90 % temperature: Operation: 5 °C - 35 °C storage: -20 °C - 60 °C

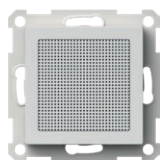

- EQ02PWXO

ЗВУЧНИК СО ВНАТРЕШНО (ВГРАДНО) ПРИЦВРСТУВАЊЕ

- класа на заштита: IP20
- музичка моќност: 2 W RMS
- услови на животната средина: релативна влажност: Дејствување: 10-75 % без кондензација складирање: 5-90 % температура: Дејствување: 5-35 °C складирање -20 °C - 60 °C



FLUSH MOUNTED SPEAKER

- protection class: IP20
- music power: 2W RMS
- ambient conditions relative humidity: Operation: 10 % - 75 % non-condensing storage: 5 % - 90 % temperature: Operation: 5 °C - 35 °C storage: -20 °C - 60 °C

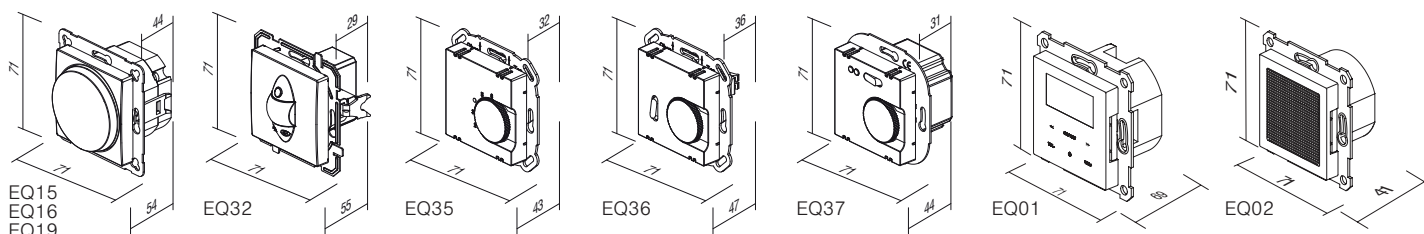

EQ15
EQ16
EQ19

EQ32

EQ35

EQ36

EQ37

EQ01

EQ02

USB-ЕДИНИЦА ЗА НАПОЈУВАЊЕ PD 20W



- EQ69PWXO
- EQ69TIXO
- EQ69ATXO
- EQ69BKXO

- USB-единица за напојување со моќ до 20W.
- за полнење електронски уреди преку стандарден USB-приклучок (исто така, компатибилен со уредите Apple)
- напојување: 100-230 V~ 50/60 Hz
- потрошувачка на енергија: 420 mA при 100 V~/220 mA при 230 V~
- потрошувачка на енергија во мирување: <100 mW при 230 V~
- излезна моќност: 20W Max
- Излез:
- USB тип C: 5.0 VDC 3.0A; 9.0 VDC 2.2 A; 12.0 VDC 1.67 A (PD 20W)
- USB тип A: 5.0 VDC 3.0A; 9.0 VDC 2.0 A; 12.0 VDC 1.5 A (QC 18W)
- USB A+C: 5 VDC 3A
- тип приклучок: 1 x USB A; 1 x USB C
- просечна ефикасност во активен режим: 86 %
- ефикасност со ниско оптоварување (10 %): 81 %
- работна температура: 0 °C/+ 45 °C (внатрешна употреба)
- IP заштитна класа: IP20 само за внатрешна употреба
- безбедносна класа на уредот II
- категорија пренапон (EN 60364-4-44): класа III
- контактни навртки максимум 2,5 mm²
- уред со офсет контакт минимум 3 mm
- не е погоден за вградување во кутии со длабочина од 45 mm и куќишта CUBO IP20
- Соодветност:
- Директиви: BT, EMC, RoHS, ErP
- Стандарди: EN IEC 62368-1, EN 55032, EN55035, EN IEC 61000-3-2, EN 61000-3-3, EN 50563, EN IEC 63000
- Дополнителни прописи: (EU) n. 2019/1782 REACH, n. 1907/2006 – art.33. Производот може да содржи траги од олово.



USB POWER SUPPLY UNIT PD 20W

- 20 W USB power delivery power supply unit
- for charging of electronic devices via a standard USB port (also compatible with Apple devices)
- power supply: 100-230V~ 50/60Hz
- power consumption: 420mA at 100V~/220mA at 230V~
- standby power consumption: <100mW at 230V~
- Output power: 20 W Max
- Output:
- USB tip C: 5.0 VDC 3.0A; 9.0 VDC 2.2 A; 12.0 VDC 1.67 A (PD 20W)
- USB tip A: 5.0 VDC 3.0A; 9.0 VDC 2.0 A; 12.0 VDC 1.5 A (QC 18W)
- USB A+C: 5 VDC 3A
- connector type: 1x USB A; 1x USB C
- average efficiency in active mode: 86%
- efficiency with low load (10%): 81%
- operating temperature: 0°C/+45°C (indoor use)
- IP protection class: IP20, indoor use only
- class device II
- overvoltage category (EN 60364-4-44): Class III
- screw contacts: max. 2.5 mm²
- device with a contact gap of at least 3mm
- Conformity:
- Directive: BT, EMC, RoHS, ErP
- Standards: EN IEC 62368-1, EN 55032, EN55035, EN IEC 61000-3-2, EN 61000-3-3, EN 50563, EN IEC 63000
- External power supplies regulation: (EU) n. 2019/1782 REACH, n. 1907/2006 – art.33. The product may contain traces of lead.

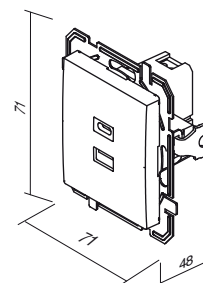

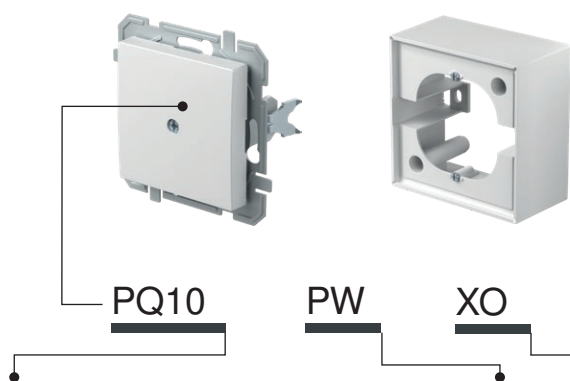

тип type	назив description	боја colour	опис на опција 1 optional data 1
PQ10	ПОЛНИЛО BLANK	<input type="checkbox"/> PW бела сјај polar white	XO без рамка without cover plate
PQ30	КАПАК ТАЕ/ТДО COVER TAE/TDO	<input type="checkbox"/> TI титаниум titanium <input type="checkbox"/> AT антрацит anthracite <input type="checkbox"/> BK црна black	

ПОЛНИЛО



- PQ10PWXO - за пополнување празни отвори
- PQ10TIXO BLANK
- PQ10ATXO - for filling up empty spaces
- PQ10BKXO



КАПАК ТАЕ/ТДО

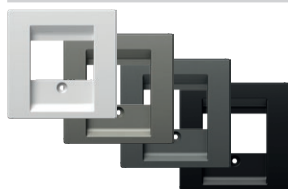

- PQ30PW - ТАЕ или ТДО капак со завртка
- PQ30TI COVER TAE/TDO
- PQ30AT - TAE or TDO cover with screw
- PQ30BK

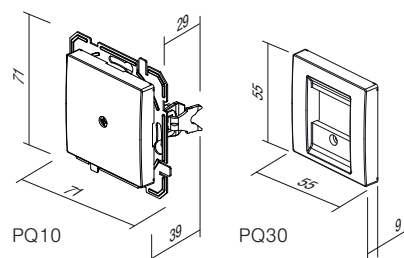

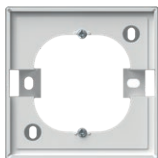

□ PQ20PWF

КУЌИШТЕ NO 1

- надворешно (надсидно) куќиште IP55 FLAT
SURFACE MOUNT BOX 1
 - *surface mounting box FLAT*

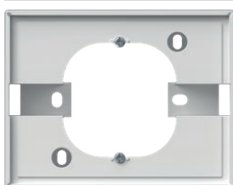

□ PQ21PWF

НАДВОРЕШНО КУЌИШТЕ ЗА ДВОЈНА ПРИКЛУЧНИЦА

- надворешно (надсидно) куќиште IP55 FLAT
SURFACE MOUNT BOX FOR DOUBLE SOCKET
 - *surface mounting box FLAT*





- PQ22PWF
- PQ22TIF
- PQ22ATF
- PQ22BKF

СЕТ ЗА ПРЕКИНУВАЧИ FLAT IP44

- за употреба во влажни подрачја
- обезбедува IP44 заштита за прекинувачи LOGIQ (SQ10, SQ11, SQ22, SQ60, SQ70)
- прекинувачите и копчињата не се дел од комплетот
- декоративна рамка FLAT
- во согласност со IEC 60669-1



SET SWITCHES FLAT IP44

- for usage in humid areas
- IP44 protection provides for LOGIQ switches (SQ10, SQ11, SQ22, SQ60, SQ70)
- switches and buttons are not part of the set
- FLAT cover plate
- in accordance with IEC 60669-1



- PQ23PWF
- PQ23TIF
- PQ23ATF
- PQ23BKF

СЕТ ЗА ПРИКЛУЧНИЦИ FLAT IP44

- за употреба во влажни подрачја
- IP44 заштита може да се постигне само во комбинација со приклучница со капак (VQ11XO, VQ13XO, VQ41XO, VQ43XO)
- приклучниците не се дел од комплетот
- декоративна рамка FLAT
- во согласност со IEC 60884-1



SOCKETS FLAT IP44



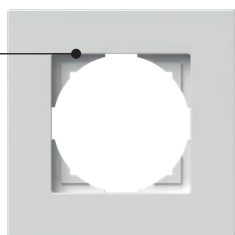

- for usage in humid areas
- IP44 protection can be achieved only in combination with covered socket (VQ11XO, VQ13XO, VQ41XO, VQ43XO)
- sockets are not part of the set
- FLAT cover plate
- in accordance with IEC 60884-1

P A M K A F L A T O F







OF10

PW

тип type	назив description	боја colour
OF10	ПАМКА FLAT 1 COVER PLATE FLAT 1	 PW бела сјај polar white
OF20	ПАМКА FLAT 2 COVER PLATE FLAT 2	 TI титаниум titanium
OF30	ПАМКА FLAT 3 COVER PLATE FLAT 3	 AT антрацит anthracite
:	:	 BK црна black

ПАМКА FLAT 1



	OF10PW
	OF10TI
	OF10AT
	OF10BK



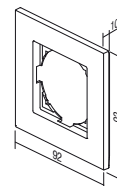

- декоративна поединечна рамка
- во согласност со EN 60669-1

COVER PLATE FLAT 1
- decorative cover plate 1-gang
- in accordance with EN 60669-1



ПАМКА FLAT 2



	OF20PW
	OF20TI
	OF20AT
	OF20BK

- декоративна двојна рамка
- во согласност со EN 60669-1



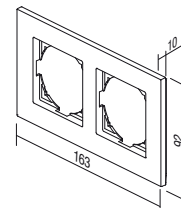

COVER PLATE FLAT 2
- decorative cover plate 2-gang
- in accordance with EN 60669-1



COVER PLATES FLAT OF

PAMKA FLAT 3



	OF30PW
	OF30TI
	OF30AT
	OF30BK



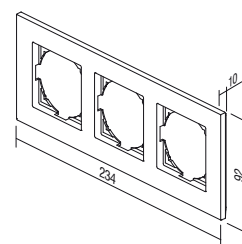

- декоративна тројна рамка
- во согласност со EN 60669-1

COVER PLATE FLAT 3
- decorative cover plate 3-gang
- in accordance with EN 60669-1



PAMKA FLAT 4



	OF40PW
	OF40TI
	OF40AT
	OF40BK



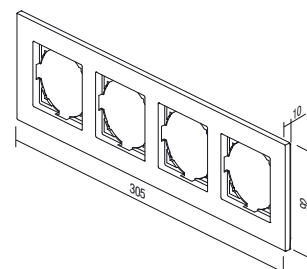

- декоративна четворна рамка
- во согласност со EN 60669-1

COVER PLATE FLAT 4
- decorative cover plate 4-gang
- in accordance with EN 60669-1

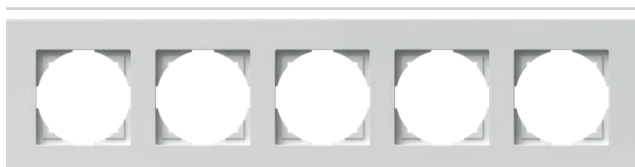

PAMKA FLAT 5



	OF50PW
	OF50TI
	OF50AT
	OF50BK

- декоративна 5-кратна рамка
- во согласност со EN 60669-1

COVER PLATE FLAT 5
- decorative cover plate 5-gang
- in accordance with EN 60669-1

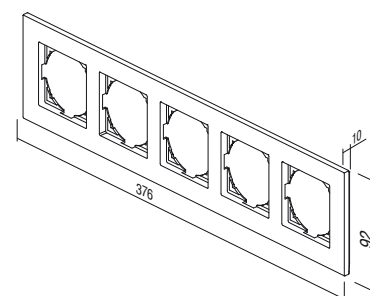





P A M K A B O L D O Q







OQ10

PW

тип type	назив description	боја colour
OQ10	PAMKA BOLD 1 COVER PLATE BOLD 1	 PW бела сјај polar white
OQ20	PAMKA BOLD 2 COVER PLATE BOLD 2	 TI титаниум titanium
OQ30	PAMKA BOLD 3 COVER PLATE BOLD 3	 AT антрацит anthracite
:	:	 BK црна black

PAMKA BOLD 1



	OQ10PW
	OQ10TI
	OQ10AT
	OQ10BK

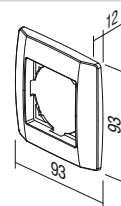

- декоративна поединечна рамка
- во согласност со EN 60669-1

COVER PLATE BOLD 1
- decorative cover plate 1-gang
- in accordance with EN 60669-1



PAMKA BOLD 2



	OQ20PW
	OQ20TI
	OQ20AT
	OQ20BK

- декоративна двојна рамка
- во согласност со EN 60669-1

COVER PLATE BOLD 2
- decorative cover plate 2-gang
- in accordance with EN 60669-1

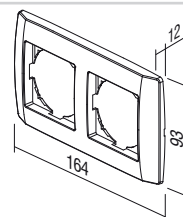

COVER PLATES BOLD O Q

PAMKA BOLD 3



	OQ30PW
	OQ30TI
	OQ30AT
	OQ30BK

- декоративна тројна рамка
- во согласност со EN 60669-1

COVER PLATE BOLD 3
- decorative cover plate 3-gang
- in accordance with EN 60669-1

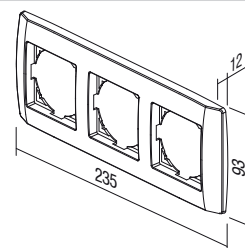

PAMKA BOLD 4



	OQ40PW
	OQ40TI
	OQ40AT
	OQ40BK

- декоративна четворна рамка
- во согласност со EN 60669-1

COVER PLATE BOLD 4
- decorative cover plate 4-gang
- in accordance with EN 60669-1

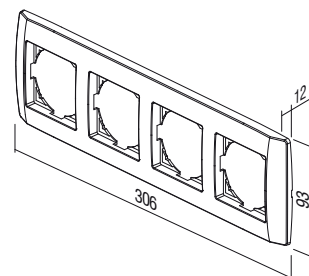

PAMKA BOLD 5



	OQ50PW
	OQ50TI
	OQ50AT
	OQ50BK

- декоративна 5-кратна рамка
- во согласност со EN 60669-1

COVER PLATE BOLD 5
- decorative cover plate 5-gang
- in accordance with EN 60669-1

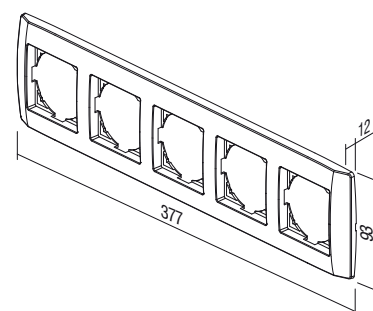

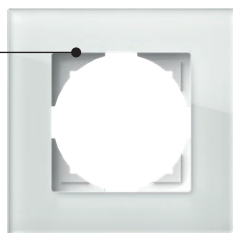

P A M K A P R I M E O R



OR10

PW

тип type	назив description	боја colour
OR10	РАМКА PRIME 1 COVER PLATE PRIME 1	 GL бела glass light
OR20	РАМКА PRIME 2 COVER PLATE PRIME 2	 GD црна glass dark
OR30	РАМКА PRIME 3 COVER PLATE PRIME 3	
⋮	⋮	
⋮	⋮	

РАМКА PRIME 1



 OR10GL
 OR10GD

- декоративна поединечна рамка
- во согласност со EN 60669-1

COVER PLATE PRIME 1
- decorative cover plate 1-gang
- in accordance with EN 60669-1

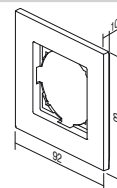

РАМКА PRIME 2



 OR20GL
 OR20GD

- декоративна двојна рамка
- во согласност со EN 60669-1

COVER PLATE PRIME 2
- decorative cover plate 2-gang
- in accordance with EN 60669-1

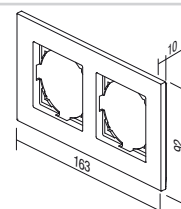

C O V E R P L A T E S P R I M E O R

PAMKA PRIME 3



OR30GL
 OR30GD

- декоративна тројна рамка
 - во согласност со EN 60669-1

COVER PLATE PRIME 3

- decorative cover plate 3-gang
 - in accordance with EN 60669-1

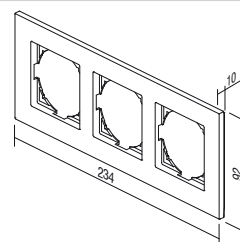

PAMKA PRIME 4



OR40GL
 OR40GD

- декоративна четворна рамка
 - во согласност со EN 60669-1

COVER PLATE PRIME 4

- decorative cover plate 4-gang
 - in accordance with EN 60669-1

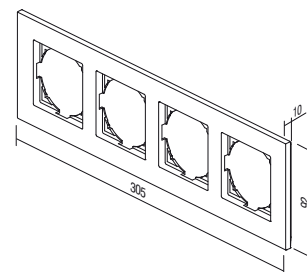

TEM

ekonomik





ekonomik

ПЛАНИРАНО ЗА ПЕРФЕКЦИЈА **Суштествен е стилот**

Неутрален, компактен, елегантен дизајн што се приспособува на секоја околина во која престојувате или работите. Во ентериерот не се издвојува, туку хармонично живее со него.

PLANNED FOR EXCELLENCE **Style is essential**

A neutral, compact, elegant design is adjustable to every working or living area. It does not stick out from the interior, but rather harmonically fits into it.





ekonomik

ХАРМОНИЈА НА БОИ Изберете ја вашата нијанса

Желбите се разликуваат. Затоа само за вас внимателно избравме можности што ви нудат вистински одговор. Неутралната палета на бои само ќе го дополни вашиот амбиент - нема да ве ограничува.

HARMONY OF COLOURS Choose your hue

Desires can be very different. Therefore we have carefully selected possibilities for you, which can offer you the right answer. A neutral palette of colours will only complement your ambient - it will not restrict it.

<input type="checkbox"/> PW	бела сјај	<i>polar white</i>
<input type="checkbox"/> IW	крем сјај	<i>ivory white</i>
<input type="checkbox"/> ES	сребрена мат	<i>elox silver</i>
<input type="checkbox"/> CO	бел дурупласт	<i>white thermoset</i>
<input type="checkbox"/> NB	црна сјај	<i>night black</i>





ЕДНОСТАВНО ЗА НАЈБАРАНИТЕ ПРОИЗВОДИ

Со внимателно планирање се погриживме да ги заштитиме елементите под напон од допир. Основното прицврстување на механизмите со куки (1) може дополнително да го зацврстите со завртки (2). Тој начин е особено погоден за безбедно и сигурно прицврстување на приклучниците.

SIMPLE FOR THE MOST DEMANDING

By careful planning elements under voltage have been protected against touching. Basic fixing of mechanisms with fixing claws (1) allows additional strengthening with screws (2). This manner is especially appropriate for safe and reliable fixing of sockets.

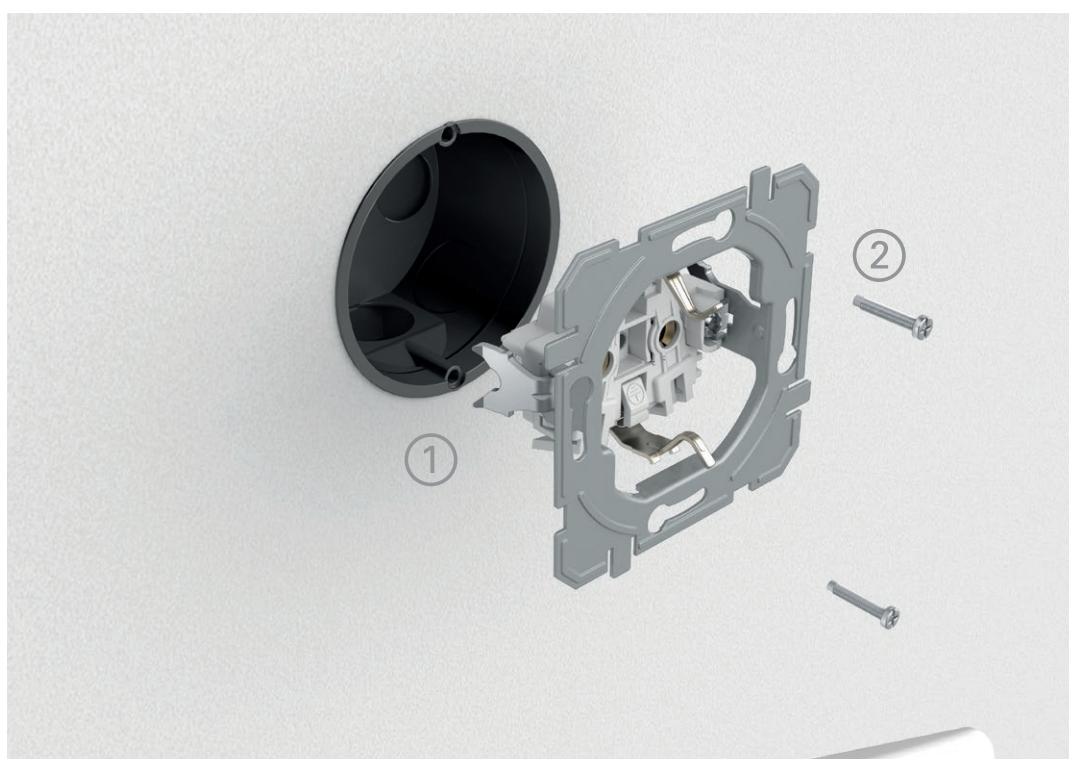

КОМБИНИРАЈТЕ КАКО ШТО ЌЕ ПОСАКАТЕ.
COMBINE AS YOU PLEASE.

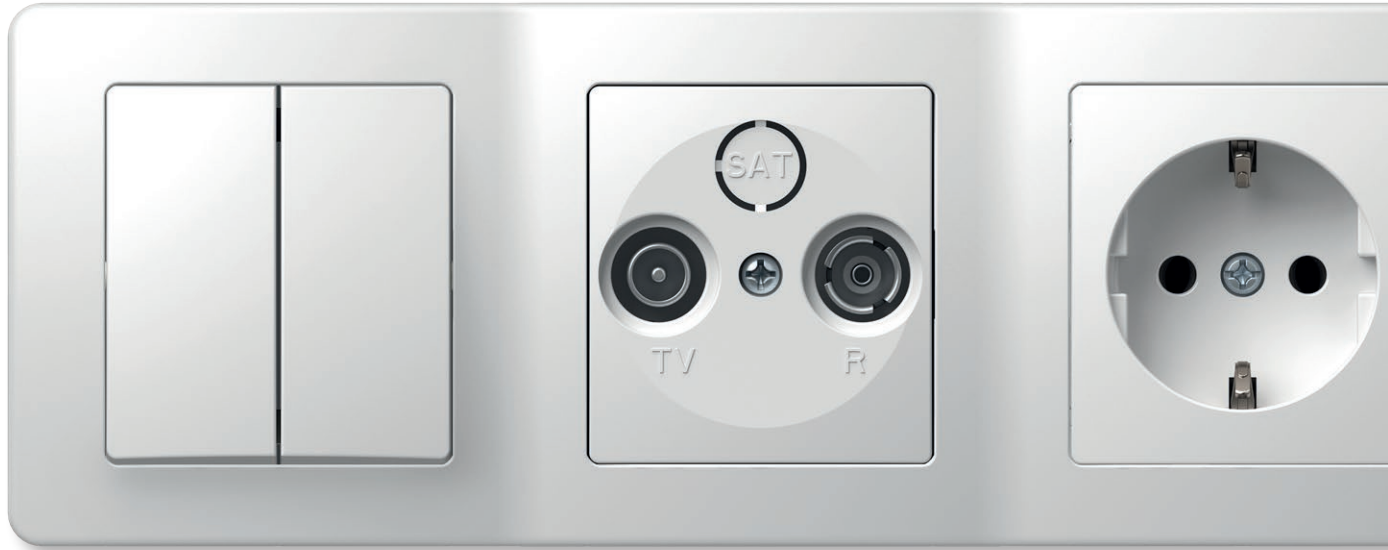

Со можноста за составување ќе заштедите во просторот на ѕидот. Кога немате доволно простор, „вертикалата“ е вистинска одлука.

With combining you save space on the wall. When faced with a limited space, »vertically« is the right decision.

ЕДНОСТАВНА ИНСТАЛАЦИЈА

Економик е решение за системот на стандардни тркалезни дозни. Со нив ќе може лесно да ги планирате, како едноставните, така и комплицираните инсталации, новоградбите и адаптациите. Системот се карактеризира со контакти без завртки што го намалуваат времето за вградување на елементите.

EASY INSTALLATION

Ekonomik is a solution for the system of standardized round installations boxes. It can be used for simple as well as more demanding installations, new buildings and adaptations. The system is characterised by plug-in contacts which save time during installation of elements.

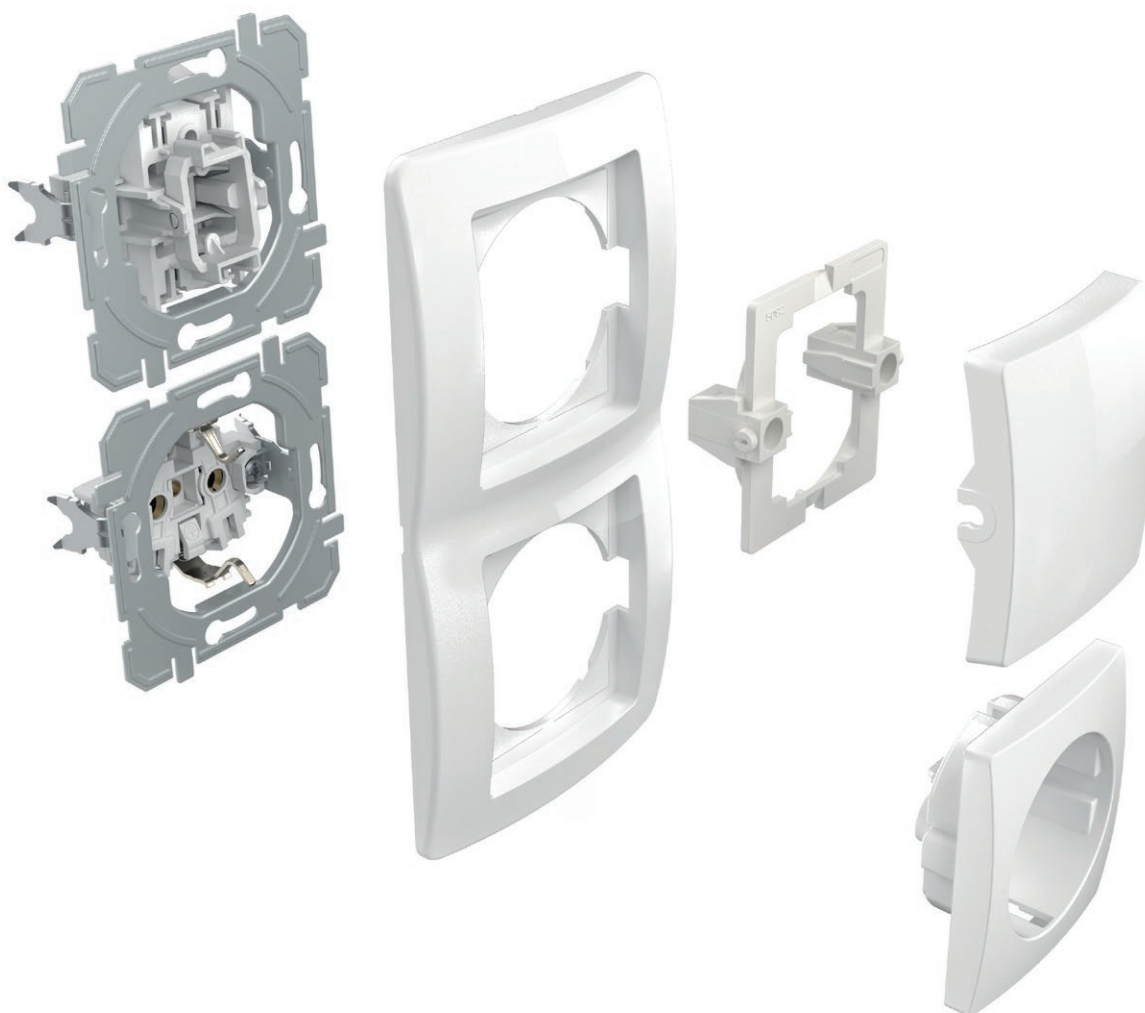

ДОБРО Е ДА СЕ ЗНАЕ

GOOD TO KNOW



Сите приклучници имаат вградена заштита од допир на елементите што се под напон.

All the sockets are equipped with a safety shutters assuring the protection to live contacts.



Добро обмислената конструкција на прекинувачите овозможува едноставна индикација, дури и подоцна.

The well-thought-out design of the switch enables the easy integration of the indication, including at a later time.



Напонот од сребрена легура гарантира безбедно вклучување и исклучување.

Contacts made of silver alloy guarantee safe switching.

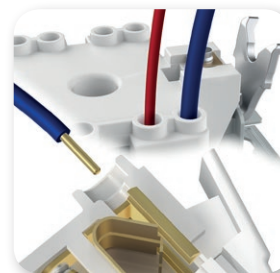

Контактите без завртки овозможуваат брзо и сигурно приклучување на проводниците. На ист контакт може да прицврстите два проводника со различен дијаметар.

Plug-in contacts enable quick and reliable attachment of wires. Two wires of different diameters can be attached to the same contact.



Куките овозможуваат подлабоко прицврстување (исто и преку керамичките плочки итн.)

Fixing claws enable deeper fixing (also through ceramic tiles, etc.)



Составните дозни ќе ви ја олеснат работата. Гарантирани ви се вистински растојанија.

Easy-fitting installation boxes will make your work easier. Proper lengths are guaranteed.

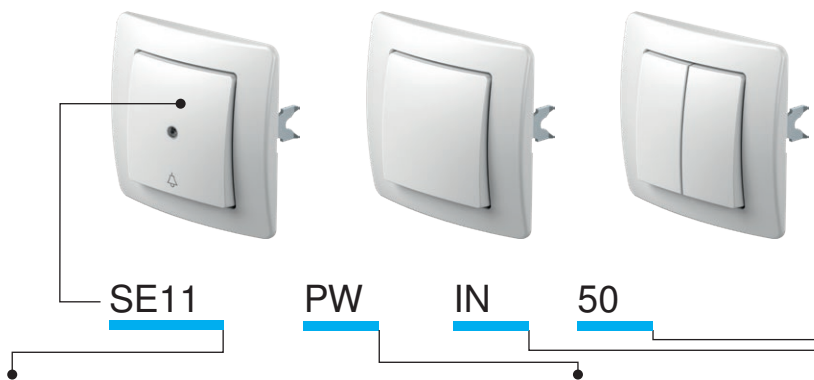

тип type	назив description	технички податоци technical data	боја colour	опис на опција 1 optional data 1	опис на опција 2 optional data 2
SE10	ПРЕКИНУВАЧ ЕДНОПОЛЕН SWITCH 1WAY	10AX 250V~	<input type="checkbox"/> PW бела-сјај polar white	NT неутрална neutral	50
SE11	ТАСТЕР ЕДНОПОЛЕН PUSH BUTTON 1WAY	10A 250V~	<input type="checkbox"/> IW крем-сјај ivory white	IN индикација indicator	51
SE22	ПРЕКИНУВАЧ ЕДНОПОЛЕН SWITCH 2POLE	16AX 250V~	<input type="checkbox"/> ES сребрена-маг elox silver		03
...	<input type="checkbox"/> CO бели дуропласт white thermoset		04
...	<input type="checkbox"/> NB црна-сјај night black		...

ПРЕКИНУВАЧ ЕДНОПОЛЕН 10AX 250V~

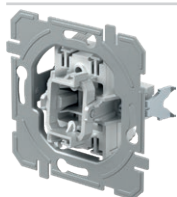

SE10

- 10AX 250V~, тип SE10
- во согласност со EN 60669-1
- прицврстување на проводниците без завртки 1.5-2.5mm²



- SWITCH 1WAY 10AX 250V~
- 10AX 250V~, type SE10
 - in accordance with EN 60669-1
 - plug-in contacts 1.5-2.5mm²

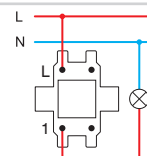

ТАСТЕР ЕДНОПОЛЕН 10A 250V~

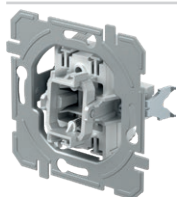

SE11

- 10A 250V~, тип SE11
- во согласност со EN 60669-1
- прицврстување на проводниците без завртки 1.5-2.5mm²



- PUSH BUTTON 1WAY 10A 250V~
- 10A 250V~, type SE11
 - in accordance with EN 60669-1
 - plug-in contacts 1.5-2.5mm²

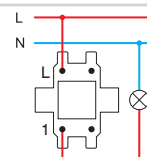

ПРЕКИНУВАЧ ДВОПОЛЕН 16AX 250V~

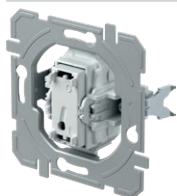

SE22

- 16AX 250V~, тип SE22
- во согласност со EN 60669-1
- прицврстување на проводниците со завртки 1.5-2.5mm²
- само во комбинација со типката TE10__NT03

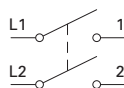

- SWITCH 2POLE 16AX 250V~
- 16AX 250V~, type SE22
 - in accordance with EN 60669-1
 - screw contacts 1.5-2.5mm²
 - only in combination with button TE10__NT03

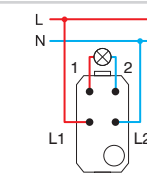

ПРЕКИНУВАЧ СЕРИСКИ 10AX 250V~

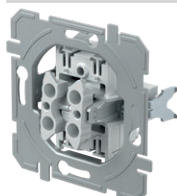

SE50

- 10AX 250V~, тип SE50
- во согласност со EN 60669-1
- прицврстување на проводниците без завртки 1.5-2.5mm²

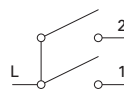

- SWITCH 2GANG-1WAY 10AX 250V~
- 10AX 250V~, type SE50
 - in accordance with EN 60669-1
 - plug-in contacts 1.5-2.5mm²

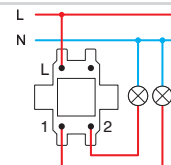

S W I T C H E S S E

ТАСТЕР СЕРИСКИ 10А 250V~

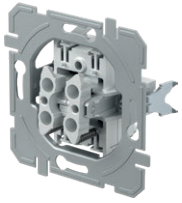

SE51

- 10А 250V~, тип SE51
- во согласност со EN 60669-1
- прицврстување на проводниците без завртки 1.5-2.5mm²

PUSH BUTTON 2GANG-1WAY 10A 250V~

- 10А 250V~, type SE51
- in accordance with EN 60669-1
- plug-in contacts 1.5-2.5mm²

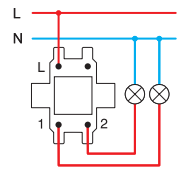
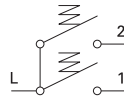

ПРЕКИНУВАЧ ЗА РОЛЕТНИ 10АХ 250V~

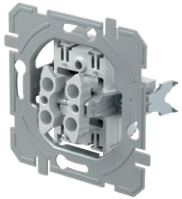

SE52

- 10АХ 250V~, тип SE52
- во согласност со EN 60669-1
- прицврстување на проводниците без завртки 1.5-2.5mm²
- за механичка блокада на истовремено вклучување

SWITCH SHUTTERS 10AX 250V~

- 10АХ 250V~, type SE52
- in accordance with EN 60669-1
- plug-in contacts 1.5-2.5mm²
- with mechanical interblock

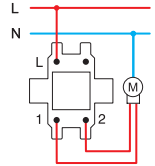
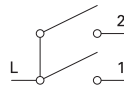

ТАСТЕР ЗА РОЛЕТНИ 10А 250V~

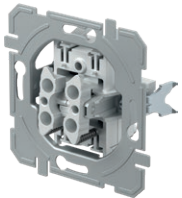

SE53

- 10А 250V~, тип SE53
- во согласност со EN 60669-1
- прицврстување на проводниците без завртки 1.5-2.5mm²
- за механичка блокада на истовремено вклучување

PUSH BUTTON SHUTTERS 10A 250V~

- 10А 250V~, type SE53
- in accordance with EN 60669-1
- plug-in contacts 1.5-2.5mm²
- with mechanical interblock

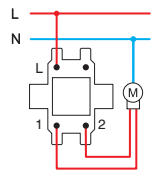
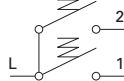

ПРЕКИНУВАЧ НАИЗМЕНИЧЕН 10АХ 250V~

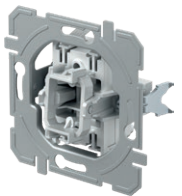

SE60

- 10АХ 250V~, тип SE60
- во согласност со EN 60669-1
- прицврстување на проводниците без завртки 1.5-2.5mm²

SWITCH 2WAY 10AX 250V~

- 10АХ 250V~, type SE60
- in accordance with EN 60669-1
- plug-in contacts 1.5-2.5mm²

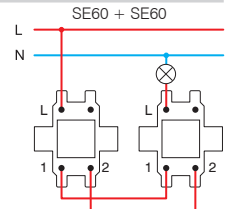
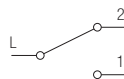

ПРЕКИНУВАЧ ДВОЕН НАИЗМЕНИЧЕН 10АХ 250V~

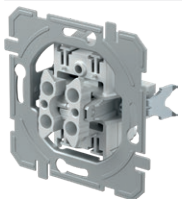

SE63

- 10АХ 250V~, тип SE63
- во согласност со EN 60669-1
- прицврстување на проводниците без завртки 1.5-2.5mm²

SWITCH DOUBLE 2WAY 10AX 250V~

- 10АХ 250V~, type SE63
- in accordance with EN 60669-1
- plug-in contacts 1.5-2.5mm²

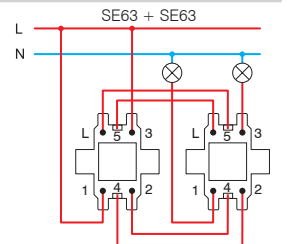

ПРЕКИНУВАЧ ВКРСЕН 10АХ 250V~

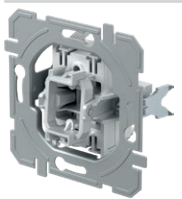

SE70

- 10АХ 250V~, тип SE70
- во согласност со EN 60669-1
- прицврстување на проводниците без завртки 1.5-2.5mm²

SWITCH INTERMEDIATE 10AX 250V~

- 10АХ 250V~, type SE70
- in accordance with EN 60669-1
- plug-in contacts 1.5-2.5mm²

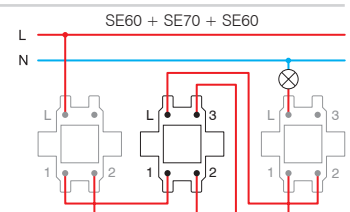

ПРЕКИНУВАЧ ЕДНОПОЛЕН 10AX 250V~



- SE10PW
- SE10IW
- SE10ES
- SE10CO
- SE10NB

- 10AX 250V~, тип SE10
 - во согласност со EN 60669-1
 - прицврстување на проводниците без завртки 1.5-2.5mm²

SWITCH 1WAY 10AX 250V~
 - 10AX 250V~, type SE10
 - in accordance with EN 60669-1
 - plug-in contacts 1.5-2.5mm²



ПРЕКИНУВАЧ ЕДНОПОЛЕН 10AX 250V~



- SE10PWIN
- SE10IWIN
- SE10ESIN
- SE10COIN
- SE10NBIN

- IN индикација
 - 10AX 250V~, тип SE10
 - во согласност со EN 60669-1
 - прицврстување на проводниците без завртки 1.5-2.5mm²

SWITCH 1WAY 10AX 250V~ __ IN
 - IN indicator
 - 10AX 250V~, type SE10
 - in accordance with EN 60669-1
 - plug-in contacts 1.5-2.5mm²



ТАСТЕР ЕДНОПОЛЕН 10A 250V~



- SE11PW
- SE11IW
- SE11ES
- SE11CO
- SE11NB

- 10A 250V~, тип SE11
 - во согласност со EN 60669-1
 - прицврстување на проводниците без завртки 1.5-2.5mm²

PUSH BUTTON 1WAY 10A 250V~
 - 10A 250V~, type SE11
 - in accordance with EN 60669-1
 - plug-in contacts 1.5-2.5mm²



ТАСТЕР ЕДНОПОЛЕН 10A 250V~ __ TI 50



- SE11PWTI50
- SE11IWTI50
- SE11ESTI50
- SE11COTI50
- SE11NBTI50

- TI 50 тастер са свонче со индикација+сијаличка
 - 10A 250V~, тип SE11
 - во согласност со EN 60669-1
 - прицврстување на проводниците без завртки 1.5-2.5mm²

PUSH BUTTON 1WAY 10A 250V~ __ TI 50
 - TI 50 indicator bell+neon lamp
 - 10A 250V~, type SE11
 - in accordance with EN 60669-1
 - plug-in contacts 1.5-2.5mm²



ТАСТЕР ЕДНОПОЛЕН 10A 250V~ __ TI 51



- SE11PWTI51
- SE11IWTI51
- SE11ESTI51
- SE11COTI51
- SE11NBTI51

- TI 51 тастер за светло со индикација+сијаличка
 - 10A 250V~, тип SE11
 - во согласност со EN 60669-1
 - прицврстување на проводниците без завртки 1.5-2.5mm²

PUSH BUTTON 1WAY 10A 250V~ __ TI 51
 - TI 51 indicator light+neon lamp
 - 10A 250V~, type SE11
 - in accordance with EN 60669-1
 - plug-in contacts 1.5-2.5mm²



ТАСТЕР ЕДНОПОЛЕН 10A 250V~ __ IL



- SE11PWIL
- SE11IWIL
- SE11ESIL
- SE11COIL
- SE11NBIL

- IL плочка за натпис
 - 10A 250V~, тип SE11
 - во согласност со EN 60669-1
 - прицврстување на проводниците без завртки 1.5-2.5mm²

PUSH BUTTON 1WAY 10A 250V~ __ IL
 - IL inscription plate
 - 10A 250V~, type SE11
 - in accordance with EN 60669-1
 - plug-in contacts 1.5-2.5mm²



ПРЕКИНУВАЧ ДВОПОЛЕН 16AX 250V~ __ IN 03



- SE22PWIN03
- SE22IWIN03
- SE22ESIN03
- SE22NBIN03

- NT 03 неутрална 0-1
 - 16AX 250V~, тип SE22
 - во согласност со EN 60669-1
 - прицврстување на проводниците со завртки 1.5-2.5mm²

SWITCH 2POLE 16AX 250V~ __ IN 03
 - IN 03 neutral 0-1
 - 16AX 250V~, type SE22
 - in accordance with EN 60669-1
 - screw contacts 1.5-2.5mm²





- SE50PW
- SE50IW
- SE50ES
- SE50CO
- SE50NB

ПРЕКИНУВАЧ СЕРИСКИ 10AX 250V~

- 10AX 250V~, тип SE50
- во согласност со EN 60669-1
- прицврстување на проводниците без завртки 1.5-2.5mm²

SWITCH 2GANG-1WAY 10AX 250V~

- 10AX 250V~, type SE50
- in accordance with EN 60669-1
- plug-in contacts 1.5-2.5mm²



- SE51PW
- SE51IW
- SE51ES
- SE51CO
- SE51NB

ТАСТЕР СЕРИСКИ 10A 250V~

- 10A 250V~, тип SE51
- во согласност со EN 60669-1
- прицврстување на проводниците без завртки 1.5-2.5mm²

PUSH BUTTON 2GANG-1WAY 10A 250V~

- 10A 250V~, type SE51
- in accordance with EN 60669-1
- plug-in contacts 1.5-2.5mm²



- SE52PWNT09
- SE52IWNT09
- SE52ESNT09
- SE52CONT09
- SE52NBNT09

ПРЕКИНУВАЧ ЗА РОЛЕТНИ 10AX 250V~ __ NT 09

- NT 09 неутрална горе-доле
- 10AX 250V~, тип SE52
- во согласност со EN 60669-1
- прицврстување на проводниците без завртки 1.5-2.5mm²
- за механичка блокада на истовремено вклучување

SWITCH SHUTTERS 10AX 250V~ __ NT 09

- NT 09 neutral up-down
- 10AX 250V~, type SE52
- in accordance with EN 60669-1
- plug-in contacts 1.5-2.5mm²
- with mechanical interblock



- SE53PWNT09
- SE53IWNT09
- SE53ESNT09
- SE53CONT09
- SE53NBNT09

ТАСТЕР ЗА РОЛЕТНИ 10A 250V~ __ NT 09

- NT 09 неутрална горе-доле
- 10A 250V~, тип SE53
- во согласност со EN 60669-1
- прицврстување на проводниците без завртки 1.5-2.5mm²
- за механичка блокада на истовремено вклучување

PUSH BUTTON SHUTTERS 10A 250V~ __ NT 09

- NT 09 neutral up-down
- 10A 250V~, type SE53
- in accordance with EN 60669-1
- plug-in contacts 1.5-2.5mm²
- with mechanical interblock



- SE60PW
- SE60IW
- SE60ES
- SE60CO
- SE60NB

ПРЕКИНУВАЧ НАИЗМЕНИЧЕН 10AX 250V~

- 10AX 250V~, тип SE60
- во согласност со EN 60669-1
- прицврстување на проводниците без завртки 1.5-2.5mm²

SWITCH 2WAY 10AX 250V~

- 10AX 250V~, type SE60
- in accordance with EN 60669-1
- plug-in contacts 1.5-2.5mm²



- SE63PW
- SE63IW
- SE63ES
- SE63CO
- SE63NB

ПРЕКИНУВАЧ ДВОЕН НАИЗМЕНИЧЕН 10AX 250V~

- 10AX 250V~, тип SE63
- во согласност со EN 60669-1
- прицврстување на проводниците без завртки 1.5-2.5mm²

SWITCH DOUBLE 2WAY 10AX 250V~

- 10AX 250V~, type SE63
- in accordance with EN 60669-1
- plug-in contacts 1.5-2.5mm²



- SE70PW
- SE70IW
- SE70ES
- SE70CO
- SE70NB

ПРЕКИНУВАЧ ВКРСЕН 10AX 250V~

- 10AX 250V~, тип SE70
- во согласност со EN 60669-1
- прицврстување на проводниците без завртки 1.5-2.5mm²

SWITCH INTERMEDIATE 10AX 250V~

- 10AX 250V~, type SE70
- in accordance with EN 60669-1
- plug-in contacts 1.5-2.5mm²

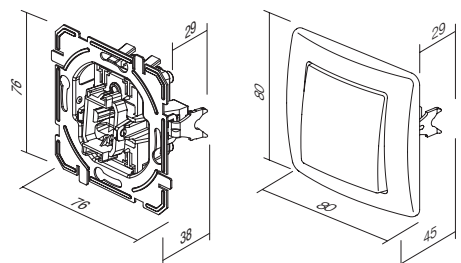

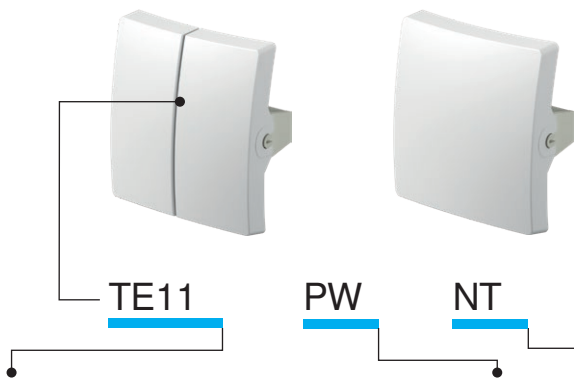

тип type	назив description	боја colour	опис на опција 1 optional data 1	опис на опција 2 optional data 2
TE10	ТИПКА ОБИЧНА BUTTON 1GANG	<input type="checkbox"/> PW бела-сјај polar white	NT неутрална neutral	50
TE11	ТИПКА СЕРИСКА BUTTON 2GANG	<input type="checkbox"/> IW крем-сјај ivory white	IN индикација indicator	51
...	...	<input type="checkbox"/> ES сребрена-мат elox silver		03
...	...	<input type="checkbox"/> CO бели дурупласт white thermoset		04
...	...	<input type="checkbox"/> NB црна-сјај night black		

ТИПКА ОБИЧНА



- TE10PW
- TE10IW
- TE10ES
- TE10CO
- TE10NB

- типка со подлошка - заедно
BUTTON 1GANG
- button together with carrier



ТИПКА СО ИНДИКАЦИЈА

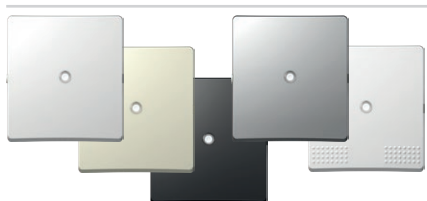

- TE10PWIN
- TE10IWIN
- TE10ESIN
- TE10COIN
- TE10NBIN

- типка со подлошка - заедно
BUTTON INDICATOR
- button together with carrier



ТИПКА 2М СО ПЛОЧКА ЗА НАТПИС

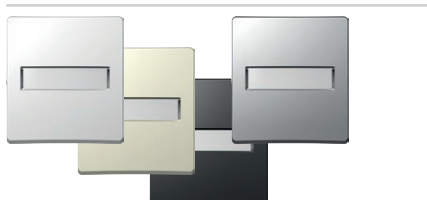

- TE13PWIL
- TE13IWIL
- TE13ESIL
- TE13NBIL

- типка и подлошка заедно, со напишана плочка
BUTTON WITH INSCRIPTION PLATE
- button together with carrier, with inscription plate



ТИПКА СЕРИСКА



- TE11PW
- TE11IW
- TE11ES
- TE11CO
- TE11NB

- типка сервиска заедно со подлошка
BUTTON 2GANG
- button 2gang together with carrier

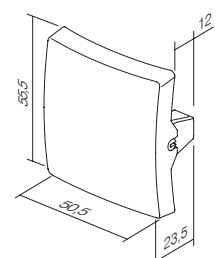
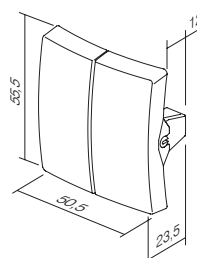

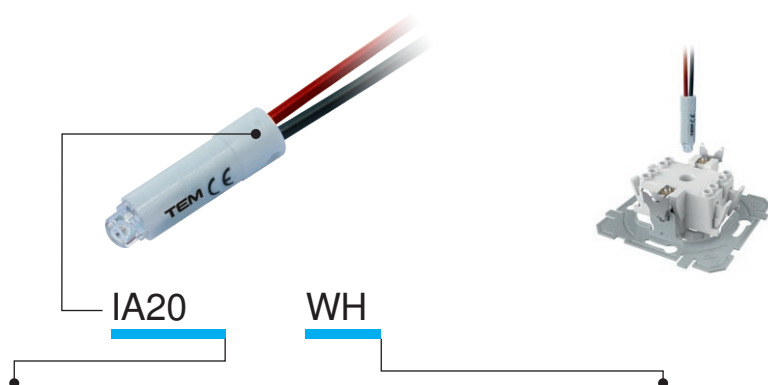

тип type	назив description	технички податоци technical data	боја colour
IA10	СИЈАЛИЧКА NEON LAMP	230V~ 0,34W	<input type="checkbox"/> WH бела white
IA20	LED СИГНАЛИЗАЦИЈА LED SIGNALLING UNIT	230V~ 0,40W	<input checked="" type="checkbox"/> BL сина blue
IA21	LED СИГНАЛИЗАЦИЈА LED SIGNALLING UNIT	24V AC/DC 0,20W	<input checked="" type="checkbox"/> RD црвена red
·	·	·	<input checked="" type="checkbox"/> GR зелена green
·	·	·	<input checked="" type="checkbox"/> OR портокалова orange

СИЈАЛИЧКА 230V~ 0,34W

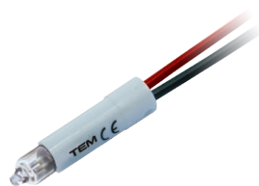
 IA10OR

- за индикација, сигнализација или постојана сигнализација
- во комбинација со типка со индикатор

NEON LAMP 230V~ 0,34W

- for indication, signalling or permanent signalling
- in combination with a button featuring an indicator

LED СИГНАЛИЗАЦИЈА 230V AC/DC 0,40W

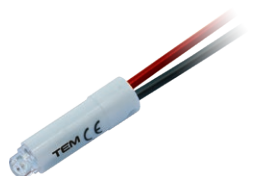

IA20WH
 IA20GR
 IA20RD
 IA20BL

- за индикација, сигнализација или постојана сигнализација
- во комбинација со типка со индикатор

LED SIGNALLING UNIT 230V AC/DC 0,40W

- for indication, signalling or permanent signalling
- in combination with a button featuring an indicator

LED СИГНАЛИЗАЦИЈА 24V AC/DC 0,20W

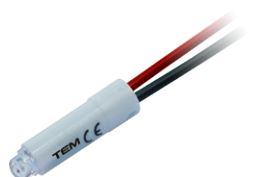

IA21WH
 IA21RD

- за индикација, сигнализација или постојана сигнализација
- во комбинација со типка со индикатор

LED SIGNALLING UNIT 24V AC/DC 0,20W

- for indication, signalling or permanent signalling
- in combination with a button featuring an indicator

LED СИГНАЛИЗАЦИЈА 12V AC/DC 0,10W

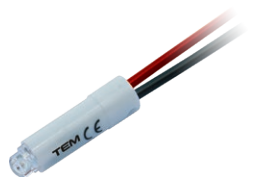

IA22WH
 IA22RD

- за индикација, сигнализација или постојана сигнализација
- во комбинација со типка со индикатор

LED SIGNALLING UNIT 12V AC/DC 0,10W

- for indication, signalling or permanent signalling
- in combination with a button featuring an indicator

Индикација /
Indication

* Сигнализација /
Signalization

Постојана сигнализација /
Permanent signalling

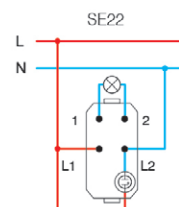
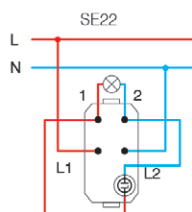
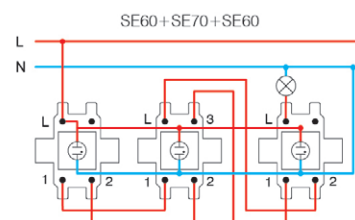
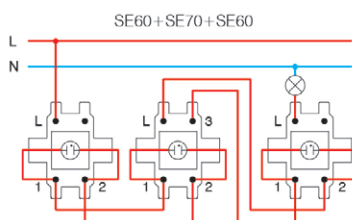
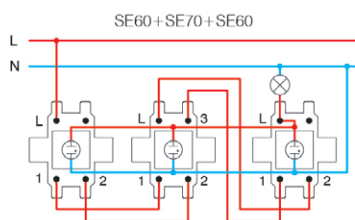
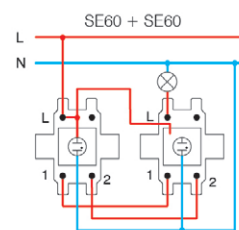
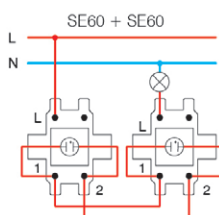
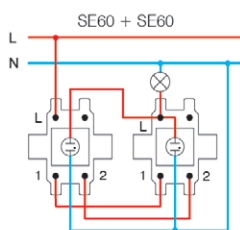
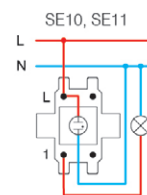
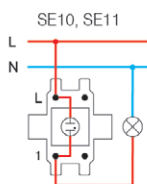
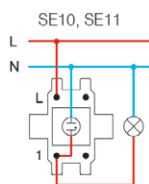

* врските за поврзување не се погодни за светилки за заштеда на енергија (CFL, LED) /
the connections are not suitable for energy-saving bulbs (CFL, LED)

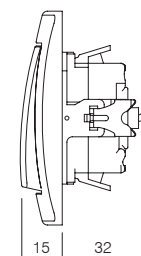

S O C K E T S V E

VE11 **PT** **XO** **KS**

тип type	назив description	технички податоци technical data	опис на опција 1 optional data 1	опис на опција 2 optional data 2
VE10	ПРИКЛУЧНИЦА ШУКО SOCKET SCHUKO	2P+E 16A 250V~	XO без рамка without cover plate	KS вградена заштита од допир на контактите shuttered live contacts
VE11	ПРИКЛУЧНИЦА ШУКО+КАПАК SOCKET SCHUKO+COVER	2P+E 16A 250V~		
VE12	ПРИКЛУЧНИЦА ШУКО SOCKET SCHUKO	2P+E 16A 250V~ BV	KS вградена заштита од допир на контактите shuttered live contacts	
⋮	⋮	⋮		

боја
colour

<input type="checkbox"/> PW бела-сјај polar white	<input checked="" type="checkbox"/> PT бела+просирна white+transparent	<input type="checkbox"/> PP бела+бела white+white
<input type="checkbox"/> IW крем-сјај ivory white	<input checked="" type="checkbox"/> IT крем+просирна ivory+transparent	<input type="checkbox"/> II крем+крем ivory+ivory
<input type="checkbox"/> ES сребрена-мат elox silver	<input checked="" type="checkbox"/> ST сребрена+просирна silver+transparent	<input type="checkbox"/> SS сребрена+сребрена silver+silver
<input type="checkbox"/> CO бели дурупласт white thermoset	<input checked="" type="checkbox"/> CT бела+просирна white+transparent	<input type="checkbox"/> BB црна+црна black+black
<input checked="" type="checkbox"/> NB црна-сјај night black	<input checked="" type="checkbox"/> BT црна+просирна black+transparent	<input type="checkbox"/> RR црвена+црвена red+red
<input checked="" type="checkbox"/> RD црвена red	<input checked="" type="checkbox"/> RT црвена+просирна red+transparent	<input type="checkbox"/> GG зелена+зелена green+green
<input checked="" type="checkbox"/> GR зелена green	<input checked="" type="checkbox"/> GT зелена+просирна green+transparent	<input type="checkbox"/> OO портокалова+портокалова orange+orange
<input checked="" type="checkbox"/> OR портокалова orange	<input checked="" type="checkbox"/> OT портокалова+просирна orange+transparent	



шuko - во согласност со EN 60884-1, CEE7 (лист III)

француска - во согласност со NF C 61-314 (листV)

schuko - in accordance with EN 60884-1, CEE7 (standard sheet III)

French - in accordance with NF C 61-314 (standard sheet V)

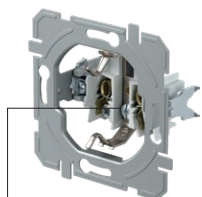

прицврстување на проводниците со завртка
screw contacts

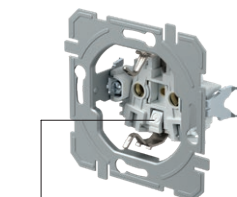

BV прицврстување на проводниците без завртка
BV plug-in contacts

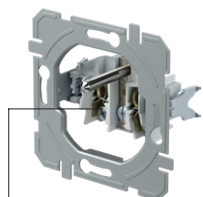

прицврстување на проводниците со завртка
screw contacts

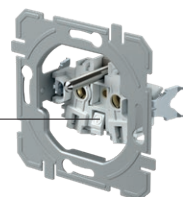

BV прицврстување на проводниците без завртка
BV plug-in contacts

ПРИКЛУЧНИЦА ШУКО 2P+E 16A 250V~ __ XO

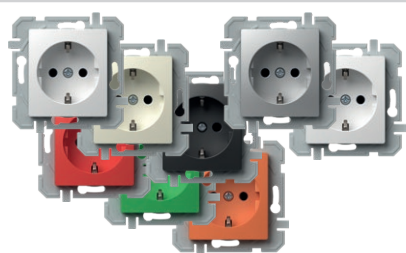

- VE10PWXO
- VE10IWXO
- VE10ESXO
- VE10COXO
- VE10NBXO
- VE10RDXO
- VE10GRXO
- VE10ORXO

- прицврстување на проводниците со завртки 1.5-2.5mm²
- XO без рамка
- 2P+E шуко
- 16A 250V~, тип VE10

SOCKET SCHUKO 2P+E 16A 250V~ __ XO

- screw contacts 1.5-2.5mm²
- XO without surround
- 2P+E schuko
- 16A 250V~, type VE10



ПРИКЛУЧНИЦА ШУКО+КАПАК 2P+E 16A 250V~ __ XO



- VE11PTXO
- VE11ITXO
- VE11STXO
- VE11BTXO

- прицврстување на проводниците со завртки 1.5-2.5mm²
- XO без рамка
- 2P+E шуко+капак
- 16A 250V~, тип VE11

SOCKET SCHUKO+COVER 2P+E 16A 250V~ __ XO

- screw contacts 1.5-2.5mm²
- XO without surround
- 2P+E schuko+cover
- 16A 250V~, type VE11



ПРИКЛУЧНИЦА ШУКО 2P+E 16A 250V~ BV __ XO



- VE12PWXO
- VE12IWXO
- VE12ESXO
- VE12COXO
- VE12NBXO
- VE12RDXO
- VE12GRXO
- VE12ORXO

- BV прицврстување на проводниците без завртки 1.5-2.5mm²
- XO без рамка
- 2P+E шуко
- 16A 250V~, тип VE12

SOCKET SCHUKO 2P+E 16A 250V~ BV __ XO

- BV plug-in contacts 1.5-2.5mm²
- XO without surround
- 2P+E schuko
- 16A 250V~, type VE12



ПРИКЛУЧНИЦА ШУКО+КАПАК 2P+E 16A 250V~ BV __ XO

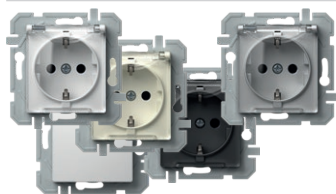

- VE13PTXO
- VE13ITXO
- VE13STXO
- VE13BTXO
- VE13PPXO

- BV прицврстување на проводниците без завртки 1.5-2.5mm²
- XO без рамка
- 2P+E шуко+капак
- 16A 250V~, тип VE13

SOCKET SCHUKO+COVER 2P+E 16A 250V~ BV __ XO

- BV plug-in contacts 1.5-2.5mm²
- XO without surround
- 2P+E schuko+cover
- 16A 250V~, type VE13



ПРИКЛУЧНИЦА ШУКО 2P+E 16A 250V~



- VE10PW
- VE10IW
- VE10ES
- VE10CO
- VE10NB

- прицврстување на проводниците со завртки 1.5-2.5mm²
- 2P+E шуко
- 16A 250V~, тип VE10

SOCKET SCHUKO 2P+E 16A 250V~

- screw contacts 1.5-2.5mm²
- 2P+E schuko
- 16A 250V~, type VE10



ПРИКЛУЧНИЦА ШУКО+КАПАК 2P+E 16A 250V~



- VE11PT
- VE11IT
- VE11ST
- VE11CT
- VE11BT

- прицврстување на проводниците со завртки 1.5-2.5mm²
- 2P+E шуко+капак
- 16A 250V~, тип VE11

SOCKET SCHUKO+COVER 2P+E 16A 250V~

- screw contacts 1.5-2.5mm²
- 2P+E schuko+cover
- 16A 250V~, type VE11



ПРИКЛУЧНИЦА ШУКО 2P+E 16A 250V~ BV



- VE12PW
- VE12IW
- VE12ES
- VE12CO
- VE12NB

- BV прицврстување на проводниците без завртки 1.5-2.5mm²
- 2P+E шуко
- 16A 250V~, тип VE12

SOCKET SCHUKO 2P+E 16A 250V~ BV

- BV plug-in contacts 1.5-2.5mm²
- 2P+E schuko
- 16A 250V~, type VE12



ПРИКЛУЧНИЦА ШУКО+КАПАК 2P+E 16A 250V~ BV



- VE13PT
- VE13IT
- VE13ST
- VE13CT
- VE13BT

- BV прицврстување на проводниците без завртки 1.5-2.5mm²
- 2P+E шуко+капак
- 16A 250V~, тип VE13

SOCKET SCHUKO+COVER 2P+E 16A 250V~ BV

- BV plug-in contacts 1.5-2.5mm²
- 2P+E schuko+cover
- 16A 250V~, type VE13



S O C K E T S V E

ПРИКЛУЧНИЦА ФРАНЦУСКА 2P+E 16A 250V~ __ XO

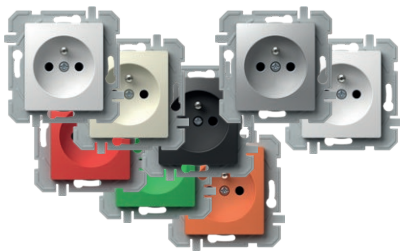

- VE40PWXO
- VE40IWXO
- VE40ESXO
- VE40COXO
- VE40NBXO
- VE40RDXO
- VE40GRXO
- VE40ORXO

- прицврстување на проводниците со завртки 1.5-2.5mm²
- XO без рамка
- 2P+E француска
- 16A 250V~, тип VE40

SOCKET FRENCH 2P+E 16A 250V~ __ XO

- screw contacts 1.5-2.5mm²
- XO without surround
- 2P+E French
- 16A 250V~, type VE40



ПРИКЛУЧНИЦА ФРАНЦУСКА+КАПАК 2P+E 16A 250V~ __ XO

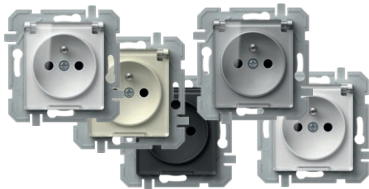

- VE41PTXO
- VE41ITXO
- VE41STXO
- VE41BTXO
- VE41PPXO

- прицврстување на проводниците со завртки 1.5-2.5mm²
- XO без рамка
- 2P+E француска+капак
- 16A 250V~, тип VE41

SOCKET FRENCH+COVER 2P+E 16A 250V~ __ XO

- screw contacts 1.5-2.5mm²
- XO without surround
- 2P+E French+cover
- 16A 250V~, type VE41



ПРИКЛУЧНИЦА ФРАНЦУСКА 2P+E 16A 250V~ BV __ XO

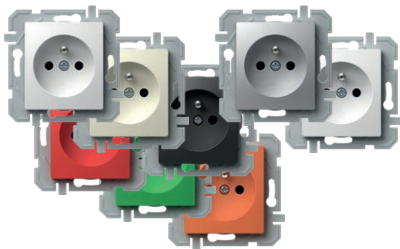

- VE42PWXO
- VE42IWXO
- VE42ESXO
- VE42COXO
- VE42NBXO
- VE42RDXO
- VE42GRXO
- VE42ORXO

- BV прицврстување на проводниците без завртки 1.5-2.5mm²
- XO без рамка
- 2P+E француска
- 16A 250V~, тип VE42

SOCKET FRENCH 2P+E 16A 250V~ BV __ XO

- BV plug-in contacts 1.5-2.5mm²
- XO without surround
- 2P+E French
- 16A 250V~, type VE42



ПРИКЛУЧНИЦА ФРАНЦУСКА+КАПАК 2P+E 16A 250V~ BV __ XO



- VE43PTXO
- VE43ITXO
- VE43STXO
- VE43BTXO
- VE43PPXO

- BV прицврстување на проводниците без завртки 1.5-2.5mm²
- XO без рамка
- 2P+E француска+капак
- 16A 250V~, тип VE43

SOCKET FRENCH+COVER 2P+E 16A 250V~ BV __ XO

- BV plug-in contacts 1.5-2.5mm²
- XO without surround
- 2P+E French+cover
- 16A 250V~, type VE43



ПРИКЛУЧНИЦА ФРАНЦУСКА 2P+E 16A 250V~



- VE40PW
- VE40IW
- VE40ES
- VE40CO
- VE40NB

- прицврстување на проводниците со завртки 1.5-2.5mm²
- 2P+E француска
- 16A 250V~, тип VE40

SOCKET FRENCH 2P+E 16A 250V~

- screw contacts 1.5-2.5mm²
- 2P+E French
- 16A 250V~, type VE40



ПРИКЛУЧНИЦА ФРАНЦУСКА+КАПАК 2P+E 16A 250V~



- VE41PT
- VE41IT
- VE41BT
- VE41ST

- прицврстување на проводниците со завртки 1.5-2.5mm²
- 2P+E француска+капак
- 16A 250V~, тип VE41

SOCKET FRENCH+COVER 2P+E 16A 250V~

- screw contacts 1.5-2.5mm²
- 2P+E French+cover
- 16A 250V~, type VE41



ПРИКЛУЧНИЦА ФРАНЦУСКА 2P+E 16A 250V~ BV



- VE42PW
- VE42IW
- VE42ES
- VE42CO
- VE42NB

- BV прицврстување на проводниците без завртки 1.5-2.5mm²
- 2P+E француска
- 16A 250V~, тип VE42

SOCKET FRENCH 2P+E 16A 250V~ BV

- BV plug-in contacts 1.5-2.5mm²
- 2P+E French
- 16A 250V~, type VE42



ПРИКЛУЧНИЦА ФРАНЦУСКА+KS+КАПАК 2P+E 16A 250V~ BV



- VE43PT
- VE43IT
- VE43BT
- VE43ST

- BV прицврстување на проводниците без завртки 1.5-2.5mm²
- 2P+E француска+капак
- 16A 250V~, тип VE43

SOCKET FRENCH+COVER 2P+E 16A 250V~ BV

- BV plug-in contacts 1.5-2.5mm²
- 2P+E French+cover
- 16A 250V~, type VE43



ПРИКЛУЧНИЦА ШУКО ДВОЈНА 2P+E 16A 250V~



- VE16PWKS
- VE16WKS
- VE16ESKS
- VE16NBKS

- 2P+E шуко двојна
- 16A 250V~, тип VE16
- во согласност со IEC 60884-1, CEE7
- прицврстување на проводниците со завртки 1.5-2.5mm²
- вградена заштита од допир на контактите

SOCKET SCHUKO DOUBLE 2P+E 16A 250V~

- 2P+E schuko double
- 16A 250V~, type VE16
- in accordance with IEC 60884-1, CEE7
- screw contacts 1.5-2.5 mm²
- shuttered live contacts



ПРИКЛУЧНИЦА ФРАНЦУСКА ДВОЈНА 2P+E 16A 250V~ BV



- VE46PWKS
- VE46WKS
- VE46ESKS
- VE46NBKS

- 2P+E француска двојна
- 16A 250V~, тип VE46
- во согласност со IEC 60884-1, CEE7; NF C 61-314, CSN 33 2318; PN-E 93201
- прицврстување на проводниците со завртки 1,5-2,5 mm²
- вградена заштита од допир на контактите

SOCKET FRENCH DOUBLE 2P+E 16A 250V~

- 2P+E French double
- 16A 250V~, type VE46
- in accordance with IEC 60884-1, CEE7; NF C 61-314, CSN 33 2318; PN-E 93201
- screw contacts 1,5-2,5 mm²
- shuttered live contacts



ПРИКЛУЧНИЦА 2P 16A 250V~



- VE30PW
- VE30IW
- VE30ES
- VE30NB

- 2P без контакт за заземјување
- 16A 250V~
- во согласност со EN 60884-1, CEE7 (лист I)
- прицврстување на проводниците со завртки 1.5-2.5mm²

SOCKET 2P 16A 250V~

- 2P without earthing contact
- 16A 250V~
- in accordance with EN 60884-1, CEE7 (standard sheet I)
- screw contacts 1.5-2.5mm²

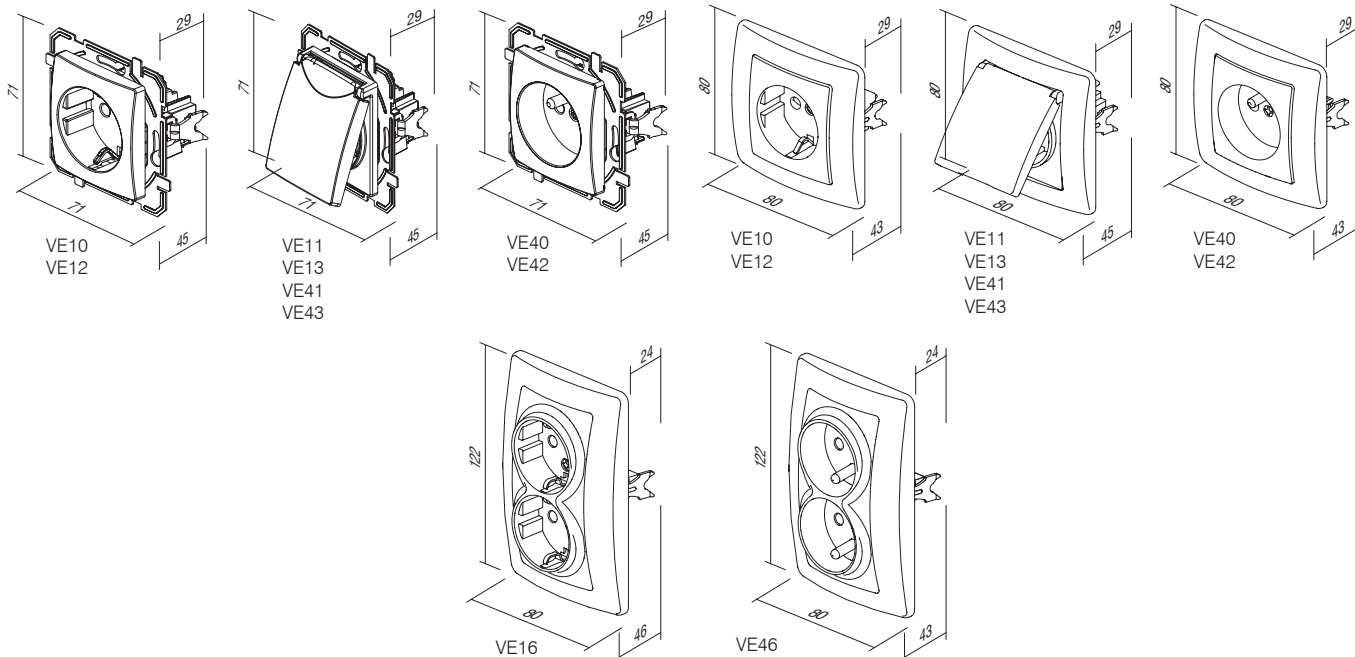



KE37

PW

тип type	назив description	технички податоци technical data	боја colour
KE11	ПРИКЛУЧНИЦА TV-R КРАЈНА SOCKET TV-R END-LINE	1dB	<input type="checkbox"/> PW бела-сјај polar white
KE12	ПРИКЛУЧНИЦА TV-R ПРЕОДНА SOCKET TV-R THROUGHPASS	10dB	<input type="checkbox"/> IW крем-сјај ivory white
KE16	ПРИКЛУЧНИЦА SAT-TV-R КРАЈНА SOCKET SAT-TV-R END-LINE	3dB	<input type="checkbox"/> ES сребрена-мат elox silver
⋮	⋮	⋮	<input type="checkbox"/> CO бели дуропласт white thermoset
⋮	⋮	⋮	<input type="checkbox"/> NB црна-сјај night black

ПРИКЛУЧНИЦА TV-R КРАЈНА 1dB



KE11

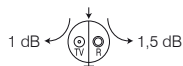

- TV-R крајна
- фреквентен појас 5÷862MHz
- редуција: R-1.5dB, TV-2dB
- во согласност со EN 50083-1
- прицврстување со завртки

SOCKET TV-R END-LINE 1dB

- TV-R end-line
- frequency range 5÷862MHz
- reduction: R-1.5dB, TV-1dB
- in accordance with EN 50083-1
- screw contacts

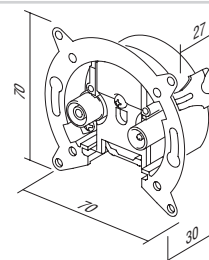

ПРИКЛУЧНИЦА TV-R ПРЕОДНА 10dB



KE12

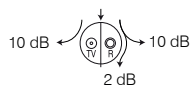

- TV-R преодна приклучница
- фреквентен појас 5÷862MHz
- редуција: R-10dB, TV-10dB, премин-2dB
- во согласност со EN 50083-1
- прицврстување со завртки

SOCKET TV-R THROUGHPASS 10dB

- TV-R throughpass
- frequency range 5÷862MHz
- reduction: R-10dB, TV-10dB, through-2dB
- in accordance with EN 50083-1
- screw contacts

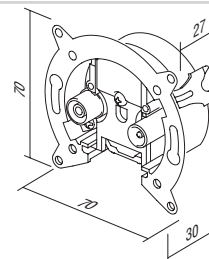

ПРИКЛУЧНИЦА SAT-TV-R КРАЈНА 3dB



KE16

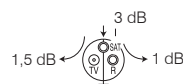

- SAT-TV-R крајна
- фреквентен појас 5÷2400MHz
- редуција: R-1dB, TV-1.5dB, SAT-3dB
- вградување во дозна Ø60 со куки или завртки
- во согласност со EN 50083-1
- прицврстување на проводниците со завртки

SOCKET SAT-TV-R END-LINE 3dB

- SAT-TV-R end-line
- frequency range 5÷2400MHz
- reduction: R-1dB, TV-1.5dB, SAT-3dB
- for mounting in round box Ø60 with claws or screws
- in accordance with EN 50083-1
- screw contacts

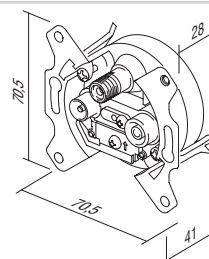

ПРИКЛУЧНИЦА TEL KS RJ11 6/4

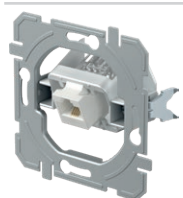

KE36

- KS keystone стандард за прицврстување
- RJ11 6/4
- во согласност со IEC 60603-7

SOCKET TEL KS RJ11 6/4

- KS keystone fixing standard
- RJ11 6/4
- in accordance with IEC 60603-7

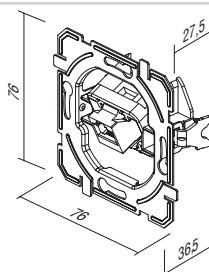

ПРИКЛУЧНИЦА CAT5e KS RJ45 8/8

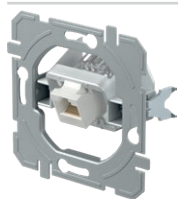

KE37

- KS keystone стандард за прицврстување
- CAT5e, RJ45 8/8
- во согласност со IEC 60603-7

SOCKET CAT5e KS RJ45 8/8

- KS keystone fixing standard
- CAT5e, RJ45 8/8
- in accordance with IEC 60603-7

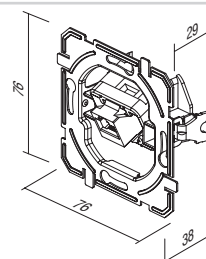

ПРИКЛУЧНИЦА CAT6s KS RJ45 8/8 SLIM

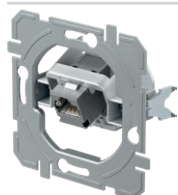

KE40

- KS keystone стандард за прицврстување
- CAT6s, RJ45 8/8
- во согласност со IEC 60603-7

SOCKET CAT6s KS RJ45 8/8 SLIM

- KS keystone fixing standard
- CAT6s, RJ45 8/8
- in accordance with IEC 60603-7

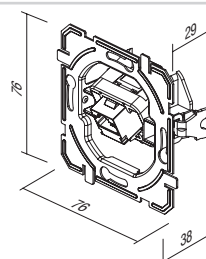

ПРИКЛУЧНИЦА TEL KS ДВОЈНА 2x RJ11 6/4

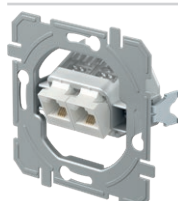

KE38

- KS keystone стандард за прицврстување
- 2x RJ11 6/4
- во согласност со IEC 60603-7

SOCKET TEL KS DOUBLE 2x RJ11 6/4

- KS keystone fixing standard
- 2x RJ11 6/4
- in accordance with IEC 60603-7

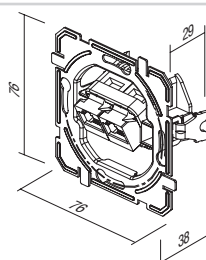

ПРИКЛУЧНИЦА CAT5e KS ДВОЈНА 2x RJ45 8/8

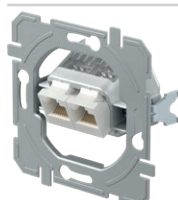

KE39

- KS keystone стандард за прицврстување
- 2x CAT5e, RJ45 8/8
- во согласност со IEC 60603-7

SOCKET CAT5e KS DOUBLE 2x RJ45 8/8

- KS keystone fixing standard
- 2x CAT5e, RJ45 8/8
- in accordance with IEC 60603-7

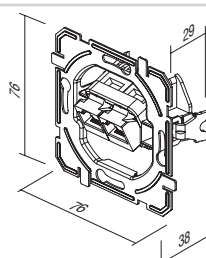

ПРИКЛУЧНИЦА CAT6s KS ДВОЈНА 2x RJ45 8/8 SLIM



KE41

- KS keystone стандард за прицврстување
- 2x CAT6s, RJ45 8/8
- во согласност со IEC 60603-7

SOCKET CAT6s KS DOUBLE 2x RJ45 8/8 SLIM

- KS keystone fixing standard
- 2x CAT6s, RJ45 8/8
- in accordance with IEC 60603-7

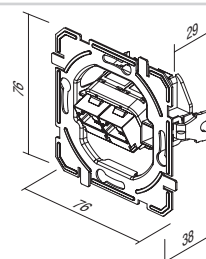

АДАПТЕР KS ЕДИНЕЧЕН

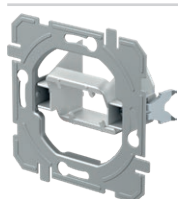

KE45

- KS keystone стандард за прицврстување - единечен
- AMP, Avaya, Brandrex, FMT, Mico, Tyco, ...
- модулот за комуникација не е вграден

ADAPTER KS SINGLE

- KS keystone fixing standard - single
- AMP, Avaya, Brandrex, FMT, Mico, Tyco, ...
- communication module not included

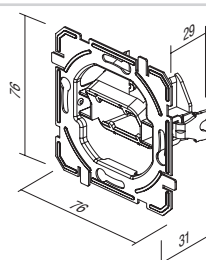

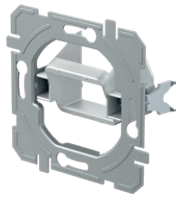

KE46

АДАПТЕР KS ДВОЕН

- KS keystone стандард за прицврстување - двоен
- AMP, Tyco, ...
- модулот за комуникација не е вграден

ADAPTER KS DOUBLE

- KS keystone fixing standard - double
- AMP, Tyco, ...
- communication module not included

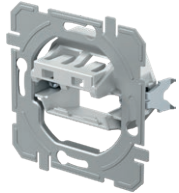
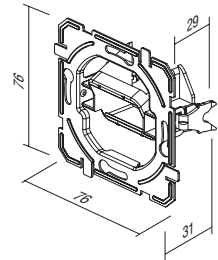

KE47

АДАПТЕР PD ДВОЕН

- PD Panduit MiniCOM стандард за прицврстување - двоен
- модулот за комуникација не е вграден

ADAPTER PD DOUBLE

- PD Panduit Mini-COM fixing standard - double
- communication module not included

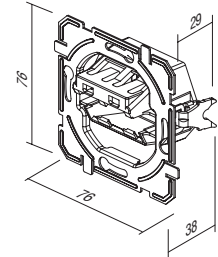

ПРИКЛУЧНИЦА TV ОСНОВНА 0dB

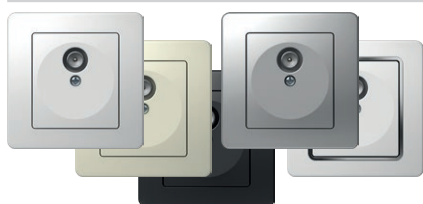

- KE10PW
- KE10IW
- KE10ES
- KE10CO
- KE10NB

- TV основна
- редуција 0dB
- заден конектор – F стандард

SOCKET TV BASIC 0dB

- TV basic
- reduction 0dB
- back connector – F standard



ПРИКЛУЧНИЦА TV-R КРАЈНА 1dB



- KE11PW
- KE11IW
- KE11ES
- KE11CO
- KE11NB

- TV-R крајна
- фреквентен појас 5÷862MHz
- редуција: R-1.5dB, TV-2dB
- во согласност со EN 50083-1
- прицврстување со завртки

SOCKET TV-R END-LINE 1dB

- TV-R end-line
- frequency range 5÷862 MHz
- reduction: R-1.5dB, TV-1dB
- in accordance with EN 50083-1
- screw contact



ПРИКЛУЧНИЦА TV-R ПРЕОДНА 10dB



- KE12PW
- KE12IW
- KE12ES
- KE12CO
- KE12NB

- TV-R преодна приклучница
- фреквентен појас 5÷862MHz
- редуција: R-10dB, TV-10dB, премин-2dB
- во согласност со EN 50083-1
- прицврстување со завртки

SOCKET TV-R TROUGH-PASS 10dB

- TV-R troughpass
- frequency range 5÷862 MHz
- reduction: R-10dB, TV-10dB, trough-2dB
- in accordance with EN 50083-1
- screw contacts



ПРИКЛУЧНИЦА SAT-TV-R КРАЈНА 3dB



- KE16PW
- KE16IW
- KE16ES
- KE16CO
- KE16NB

- SAT-TV-R крајна
- фреквентен појас 5÷2400 MHz
- редуција: R-1dB, TV-1.5dB, SAT-3dB
- во согласност со EN 50083-1
- прицврстување со завртки

SOCKET SAT-TV-R END-LINE 3dB

- SAT-TV-R end-line
- frequency range 5÷2400 MHz
- reduction: R-1dB, TV-1.5dB, SAT-3dB
- in accordance with EN 50083-1
- screw contacts



ПРИКЛУЧНИЦА АУДИО 2xRCA



- KE22PW
- KE22IW
- KE22ES
- KE22CO
- KE22NB

- аудио 2xRCA
- поврзување проводниците со лемење

SOCKET AUDIO 2xRCA

- audio 2xRCA
- soldering connection of cable



ПРИКЛУЧНИЦА ЗА АУДИО ЗВУЧНИЦИ



- KE23PW
- KE23IW
- KE23ES
- KE23CO
- KE23NB

- аудио 2x Ø4mm
- за приклучување на звучниот проводник, приклучок Ø4mm или виљушката кабел палуча
- поврзување на каблите од задната страна со залемување

SOCKET AUDIO LOUDSPEAKERS

- audio 2x Ø4mm
- to accommodate speaker wire, banana plug Ø4mm or spades
- soldering connection of cable at the back side



ПРИКЛУЧНИЦА TEL KS RJ11 6/4

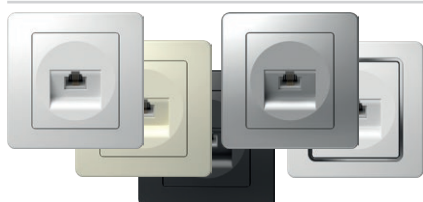

- KE36PW
- KE36IW
- KE36ES
- KE36CO
- KE36NB

- KS keystone стандард за прицврстување
- RJ11 6/4
- во согласност со IEC 60603-7

SOCKET TEL KS RJ11 6/4

- KS keystone fixing standard
- RJ11 6/4
- in accordance with IEC 60603-7





- KE37PW
- KE37IW
- KE37ES
- KE37CO
- KE37NB

ПРИКЛУЧНИЦА CAT5e KS RJ45 8/8

- KS keystone стандард за прицврстување
- CAT5e, RJ45 8/8
- во согласност со IEC 60603-7

SOCKET CAT5e KS RJ45 8/8

- KS keystone fixing standard
- CAT5e, RJ45 8/8
- in accordance with IEC 60603-7



- KE40PW
- KE40IW
- KE40ES
- KE40CO
- KE40NB

ПРИКЛУЧНИЦА CAT6s KS RJ45 8/8 SLIM

- KS keystone стандард за прицврстување
- CAT6s, RJ45 8/8
- во согласност со IEC 60603-7

SOCKET CAT6s KS RJ45 8/8 SLIM

- KS keystone fixing standard
- CAT6s, RJ45 8/8
- in accordance with IEC 60603-7



- KE38PW
- KE38IW
- KE38ES
- KE38CO
- KE38NB

ПРИКЛУЧНИЦА TEL KS ДВОЈНА 2x RJ11 6/4

- KS keystone стандард за прицврстување
- 2x RJ11, 6/4
- во согласност со IEC 60603-7

SOCKET TEL KS DOUBLE 2x RJ11 6/4

- KS keystone fixing standard
- 2x RJ11, 6/4
- in accordance with IEC 60603-7



- KE39PW
- KE39IW
- KE39ES
- KE39CO
- KE39NB

ПРИКЛУЧНИЦА CAT5e KS ДВОЈНА 2x RJ45 8/8

- KS keystone стандард за прицврстување
- 2x CAT5e, RJ45 8/8
- во согласност со IEC 60603-7

SOCKET CAT5e KS DOUBLE 2x RJ45 8/8

- KS keystone fixing standard
- 2x CAT5e, RJ45 8/8
- in accordance with IEC 60603-7



- KE41PW
- KE41IW
- KE41ES
- KE41CO
- KE41NB

ПРИКЛУЧНИЦА CAT6s KS ДВОЈНА 2x RJ45 8/8 SLIM

- KS keystone стандард за прицврстување
- 2x CAT6s, RJ45 8/8
- во согласност со IEC 60603-7

SOCKET CAT6s KS DOUBLE 2x RJ45 8/8 SLIM

- KS keystone fixing standard
- 2x CAT6s, RJ45 8/8
- in accordance with IEC 60603-7

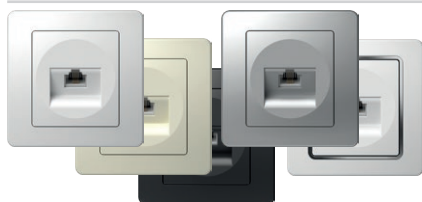

- KE35PW
- KE35IW
- KE35ES
- KE35CO
- KE35NB

ПРИКЛУЧНИЦА TEL LT RJ11 6/4

- TEL LT завртка
- прицврстување на проводниците со завртки
- RJ11 6/4
- во согласност со IEC 60603-7

SOCKET TEL LT RJ11 6/4

- TEL LT screw
- screw contacts
- RJ11 6/4
- in accordance with IEC 60603-7

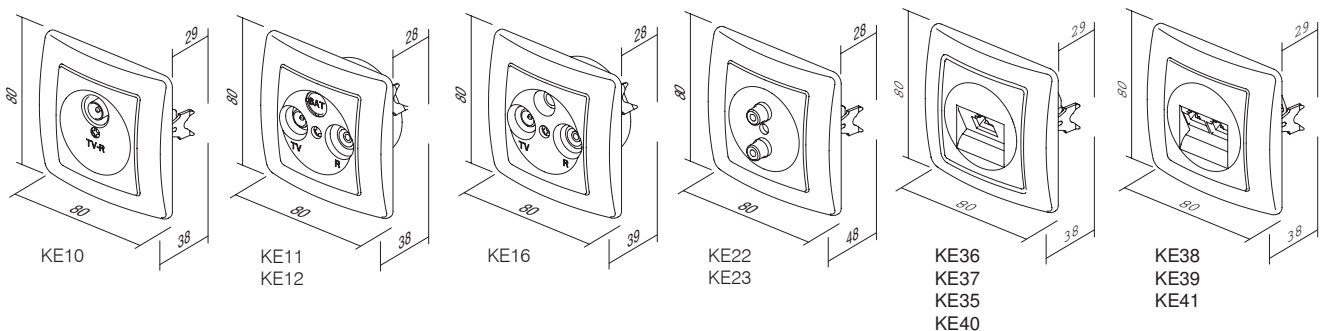

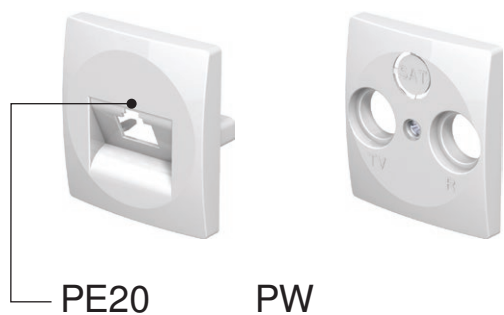

тип type	назив description	технички податоци technical data	боја colour
PE10	КАПАК TV-R COVER TV-R	2P/3P	<input type="checkbox"/> PW бела-сјај polar white
PE20	КАПАК KS ЕДИНЕЧЕН COVER KS SINGLE		<input type="checkbox"/> IW крем-сјај ivory white
PE21	КАПАК KS ДВОЕН COVER KS DOUBLE		<input type="checkbox"/> ES сребрена-мат elox silver
...	<input type="checkbox"/> CO бели дуропласт white thermoset
			<input type="checkbox"/> NB црна-сјај night black

КАПАК TV-R 2P/3P



- PE10PW
- PE10IW
- PE10ES
- PE10CO
- PE10NB

- TV-R капак, 2P или 3P со завртка

COVER TV-R 2P/3P

- TV-R cover, 2P or 3P with screw



КАПАК KS ЕДИНЕЧЕН



- PE20PW
- PE20IW
- PE20ES
- PE20CO
- PE20NB

- KS капак единечен

COVER KS SINGLE

- KS cover single



КАПАК KS ДВОЕН

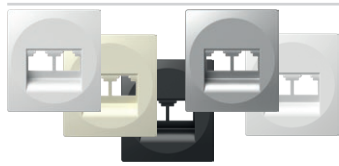

- PE21PW
- PE21IW
- PE21ES
- PE21NB

- KS капак двоен

COVER KS DOUBLE

- KS cover double



КАПАК TAE/TDO



- PE30PW
- PE30IW
- PE30ES
- PE30NB

- TAE или TDO капак со завртка

COVER TAE/TDO

- TAE or TDO cover with screw

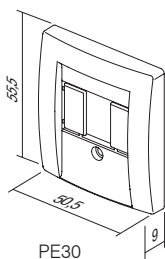

PE30

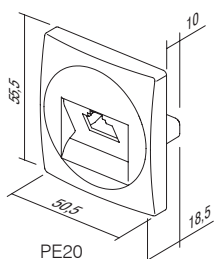

PE20

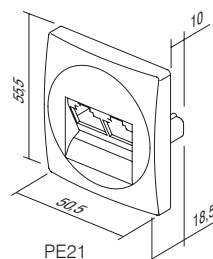

PE21

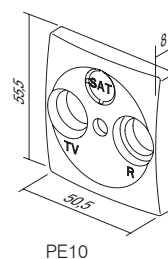

PE10



EE15

PW

тип type	назив description	технички податоци technical data	боја colour
EE15	ПРЕКИНУВАЧ ДИМЕР РОТАЦИОНЕН MEN <i>DIMMER ROTATIVE 2WAY</i>	RL 400W	<input type="checkbox"/> PW бела-сјај <i>polar white</i>
EE16	ПРЕКИНУВАЧ ДИМЕР РОТАЦИОНЕН MEN <i>DIMMER ROTATIVE 2WAY</i>	RLC 400W	<input type="checkbox"/> IW крем-сјај <i>ivory white</i>
EE19	ПРЕКИНУВАЧ ДИМЕР РОТАЦИОНЕН MEN <i>DIMMER ROTATIVE 2WAY</i>	LED 100W	<input type="checkbox"/> ES сребрена-мат <i>elox silver</i>
⋮	⋮	⋮	<input type="checkbox"/> CO бели дуропласт <i>white thermoset</i>
⋮	⋮	⋮	<input type="checkbox"/> NB црна-сјај <i>night black</i>

ПРЕКИНУВАЧ ПОТЕНЦИОМЕТАР (ДИМЕР) РОТАЦИОНЕН MEN RL 400W



EE15



- ротационен со наизменичен прекинувач
- оптоварување RL, 40W - 400W
- можно поврзување со наизменичен прекинувач
- не е дозволено поврзување на повеќе прекинувачи потенциометри (димери)
- во согласност со EN 60669-1 и EN 60669-2-1
- прицврстување на проводниците со завртки 1.5 mm²
- напојување 230V~ 50Hz
- дијаметар за наставување на копче Ø6mm
- заменлив осигурувач вклучен

DIMMER ROTATIVE 2WAY RL 400W

- rotation control with 2-way switch
- load RL, 40W - 400W
- 2-way switch combination is possible
- more dimmers combination is not allowed
- in accordance with EN 60669-1 and EN 60669-2-1
- plug-in contacts 1.5mm²
- supply 230V~ 50Hz
- button inner diameter Ø6mm
- replaceable fuse included

ПРЕКИНУВАЧ ПОТЕНЦИОМЕТАР (ДИМЕР) РОТАЦИОНЕН MEN RLC 400W



EE16



- ротационен со наизменичен прекинувач
- оптоварување RLC, 20W - 400W
- можно поврзување со наизменичен прекинувач
- не е дозволено поврзување на повеќе прекинувачи потенциометри (димери)
- во согласност со EN 60669-1 и EN 60669-2-1
- прицврстување на проводниците со завртки 1.5 mm²
- напојување 230V~ 50Hz
- дијаметар за наставување на копче Ø6mm
- електронски осигурувач

DIMMER ROTATIVE 2WAY RLC 400W

- rotation control with 2-way switch
- load RLC, 20W - 400W
- 2-way switch combination is possible
- more dimmers combination is not allowed
- in accordance with EN 60669-1 and EN 60669-2-1
- plug-in contacts 1.5mm²
- supply 230V~ 50Hz
- button inner diameter Ø6mm
- electronic fuse

ПРЕКИНУВАЧ ПОТЕНЦИОМЕТАР (ДИМЕР) РОТАЦИОНЕН LED 100W

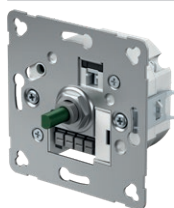

EE19



- ротационен со наизменичен прекинувач
- оптоварување: LED, 0-100W (max. 10 LED светилки)
GLS, 10-250W
- можно поврзување со наизменичен прекинувач
- не е дозволено поврзување на повеќе прекинувачи потенциометри (димери)
- во согласност со EN 60669-1 и EN 60669-2-1
- прицврстување на проводниците со завртки 1,5 mm²
- напојување 230V~ 50 Hz
- заменлив осигурувач вклучен
- дијаметар за наставување на копче Ø6mm

DIMMER ROTATIVE 2WAY LED 100W

- rotation control with 2-way switch
- load: LED, 0-100W (max. 10 LEDs)
GLS, 10-250W
- 2-way switch combination is possible
- more dimmers combination is not allowed
- in accordance with EN 60669-1 and EN 60669-2-1
- plug-in contacts 1.5mm²
- supply 230V~ 50Hz
- replaceable fuse included
- button inner diameter Ø6mm

IR ПРЕКИНУВАЧ 5A 250V~

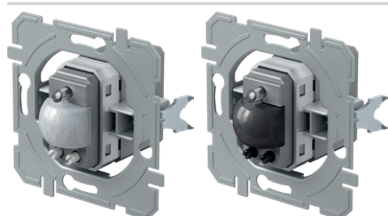

- EE32A1
- EE32A2



- IR инфрацрвен прекинувач
- напојување 230V~ ±10% 50Hz
- реле: 5A / 250V~ (zero crossing)
- степен на заштита: IP40
- пресек на жиците кај контактниот терминал: 0,75 - 2,5 mm²
- агол на детекција: до 110° на 20°C
- подрачје на детекција: околу 8 m на 20°C
- подесување на времетраењето: од околу 5 сек. до 12 мин.
- подесување на осветлувањето: од околу 5 до 200 LUX
- температура на работа: од 0°C до +40°C
- не е погоден за вградување во дозни, со длабочина од 45 mm
- само за внатрешна употреба

IR SWITCH 5A 230V~

- IR infrared switch
- supply voltage: 230V~ ±10% 50Hz
- relay: 5A / 250V~ (zero crossing)
- protection rating: IP40
- cross-section of wires at the contact terminal: 0.75 - 2.5 mm²
- detection angle: up to 110° at 20°C
- detection area: approx. 8 m at 20°C
- adjustability of duration: from approx. 5 s to 12 min
- adjustability of brightness: from approx. 5 to 200 LUX
- operating temperature: from 0°C to +40°C
- not suitable for installation in 45 mm deep boxes
- only for indoor usage



- EE15PW
- EE15IW
- EE15ES
- EE15CO
- EE15NB



ПРЕКИНУВАЧ ПОТЕНЦИОМЕТАР (ДИМЕР) РОТАЦИОНЕН MEN RL 400W

- ротационен со наизменичен прекинувач
- оптоварување RL, 40W - 400W
- можно поврзување со наизменичен прекинувач
- не е дозволено поврзување на повеќе прекинувачи потенциометри
- во согласност со EN 60669-1 и EN 60669-2-1
- прицврстување на проводниците со завртки 1.5 mm²
- напојување 230V~ 50Hz
- заменлив осигурувач вклучен



DIMMER ROTATIVE 2WAY RL 400W

- rotation control with 2-way switch
- load RL, 40W - 400W
- 2-way switch combination is possible
- more dimmers combination is not allowed
- in accordance with EN 60669-1 and EN 60669-2-1
- plug-in contacts 1.5mm²
- supply 230V~ 50Hz
- replaceable fuse included



- EE16PW
- EE16IW
- EE16ES
- EE16CO
- EE16NB



ПРЕКИНУВАЧ ПОТЕНЦИОМЕТАР (ДИМЕР) РОТАЦИОНЕН MEN RLC 400W

- ротационен со наизменичен прекинувач
- оптоварување RLC, 20W - 400W
- можно поврзување со наизменичен прекинувач
- не е дозволено поврзување на повеќе прекинувачи потенциометри
- во согласност со EN 60669-1 и EN 60669-2-1
- прицврстување на проводниците со завртки 1.5 mm²
- напојување 230V~ 50Hz
- електронски осигурувач



DIMMER ROTATIVE 2WAY RLC 400W

- rotation control with 2-way switch
- load RLC, 20W - 400W
- 2-way switch combination is possible
- more dimmers combination is not allowed
- in accordance with EN 60669-1 and EN 60669-2-1
- plug-in contacts 1.5mm²
- supply 230V~ 50Hz
- electronic fuse



- EE19PW
- EE19IW
- EE19ES
- EE19CO
- EE19NB



ПРЕКИНУВАЧ ПОТЕНЦИОМЕТАР (ДИМЕР) РОТАЦИОНЕН MEN LED 100W

- ротационен со наизменичен прекинувач
- оптоварување: LED, 0-100W (max. 10 ЛЕД светилки)
GLS, 10-250W
- можно поврзување со наизменичен прекинувач
- не е дозволено поврзување на повеќе прекинувачи потенциометри
- во согласност со EN 60669-1 и EN 60669-2-1
- прицврстување на проводниците со завртки 1,5 mm²
- напојување 230V~ 50 Hz
- заменлив осигурувач вклучен



DIMMER ROTATIVE 2WAY LED 100W

- rotation control with 2-way switch
- load: LED, 0-100W (max. 10 LEDs)
GLS, 10-250W
- 2-way switch combination is possible
- more dimmers combination is not allowed
- in accordance with EN 60669-1 and EN 60669-2-1
- plug-in contacts 1.5mm²
- supply 230V~ 50Hz
- replaceable fuse included



- EE32PW
- EE32IW
- EE32ES
- EE32CO
- EE32NB



IR ПРЕКИНУВАЧ 5A 230V~

- IR инфрацрвен прекинувач
- напојување 230V~ ±10 % 50Hz
- реле: 5A / 250V~ (zero crossing)
- степен на заштита: IP40
- пресек на жиците кај контактниот терминал: 0,75 - 2,5 mm²
- агол на детекција: до 110° на 20°C
- подрачје на детекција: околу 8 m на 20°C
- подесување на времетраењето: од околу 5 сек. до 12 мин.
- подесување на осветлувањето: од околу 5 до 200 LUX
- температура на работа: од 0°C до +40°C
- не е погоден за вградување во дозни, со длабочина од 45 mm
- само за внатрешна употреба



IR SWITCH 5A 230V~

- IR infrared switch
- supply voltage: 230V~ ±10 % 50Hz
- relay: 5A / 250V~ (zero crossing)
- protection rating: IP40
- cross-section of wires at the contact terminal: 0.75 - 2.5 mm²
- detection angle: up to 110° at 20°C
- detection area: approx. 8 m at 20°C
- adjustability of duration: from approx. 5 s to 12 min
- adjustability of brightness: from approx. 5 to 200 LUX
- operating temperature: from 0°C to +40°C
- not suitable for installation in 45 mm deep boxes
- only for indoor usage



- EE69PW
- EE69IW
- EE69NB
- EE69ES

USB-ЕДИНИЦА ЗА НАПОЈУВАЊЕ PD 20W

- USB-единица за напојување со моќ до 20W.
- за полнење електронски уреди преку стандарден USB-приклучок (исто така, компатибилен со уредите Apple)
- напојување: 100-230 V~ 50/60 Hz
- потрошувачка на енергија: 420 mA при 100 V~/220 mA при 230 V~
- потрошувачка на енергија во мирување: <100 mW при 230 V~
- излезна моќност: 20W Max



Излез:

- USB тип C: 5.0 VDC 3.0A; 9.0 VDC 2.2 A; 12.0 VDC 1.67 A (PD 20W)
- USB тип A: 5.0 VDC 3.0A; 9.0 VDC 2.0 A; 12.0 VDC 1.5 A (QC 18W)
- USB A+C: 5 VDC 3A
- тип приклучок: 1 x USB A; 1 x USB C
- просечна ефикасност во активен режим: 86 %
- ефикасност со ниско оптоварување (10 %): 81 %
- работна температура: 0 °C/+ 45 °C (внатрешна употреба)
- IP заштитна класа: IP20 само за внатрешна употреба
- безбедносна класа на уредот II
- категорија пренапон (EN 60364-4-44): класа III
- контактни навртки максимум 2,5 mm²
- уред со офсет контакт минимум 3 mm
- не е погоден за вградување во кутии со длабочина од 45 mm куќишта CUBO IP20

Соодветност:

Директиви: BT, EMC, RoHS, ErP
 Стандарди: EN IEC 62368-1, EN 55032, EN55035, EN IEC 61000-3-2, EN 61000-3-3, EN 50563, EN IEC 63000
 Дополнителни прописи: (EU) n. 2019/1782 REACH, n. 1907/2006 – art.33. Производот може да содржи траги од олово.

USB POWER SUPPLY UNIT PD 20W

- 20 W USB power delivery power supply unit
- for charging of electronic devices via a standard USB port (also compatible with Apple devices)
- power supply: 100-230V~ 50/60Hz
- power consumption: 420mA at 100V~/220mA at 230V~
- standby power consumption: <100mW at 230V~
- Output power: 20 W Max
- Output:
- USB tip C: 5.0 VDC 3.0A; 9.0 VDC 2.2 A; 12.0 VDC 1.67 A (PD 20W)
- USB tip A: 5.0 VDC 3.0A; 9.0 VDC 2.0 A; 12.0 VDC 1.5 A (QC 18W)
- USB A+C: 5 VDC 3A
- connector type: 1x USB A; 1x USB C
- average efficiency in active mode: 86%
- efficiency with low load (10%): 81%
- operating temperature: 0°C/+45°C (indoor use)
- IP protection class: IP20, indoor use only
- class device II
- overvoltage category (EN 60364-4-44): Class III
- screw contacts: max. 2.5 mm²
- device with a contact gap of at least 3mm

Conformity:

Directive: BT, EMC, RoHS, ErP
 Standards: EN IEC 62368-1, EN 55032, EN55035, EN IEC 61000-3-2, EN 61000-3-3, EN 50563, EN IEC 63000
 External power supplies regulation: (EU) n. 2019/1782 REACH, n. 1907/2006 – art.33. The product may contain traces of lead.

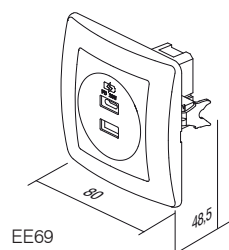

EE69

EE15, EE16, EE19

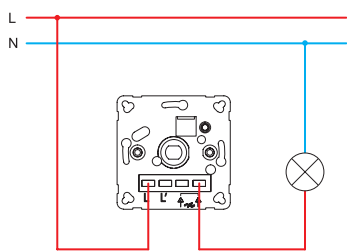

EE15, EE16, EE19

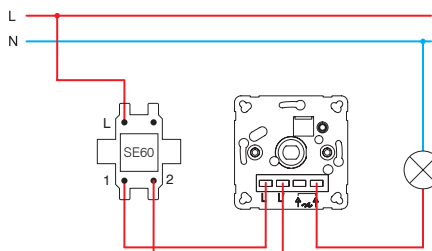

EE15, EE16, EE19

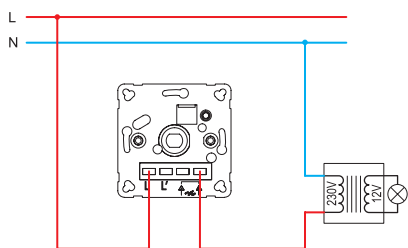

EE15, EE16, EE19

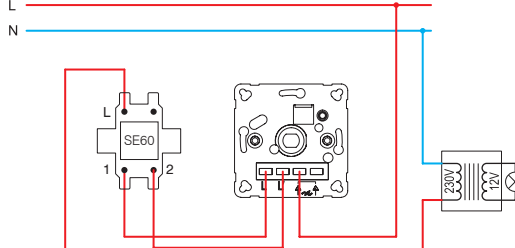

EE16, EE19

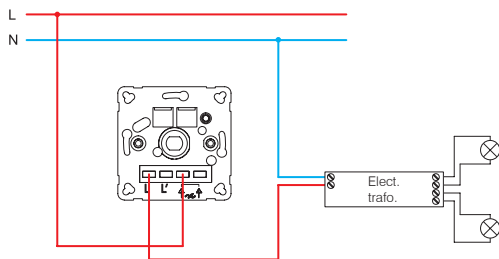

EE16, EE19

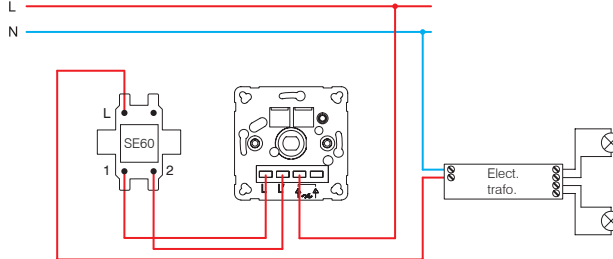

EE15 (40÷400W)

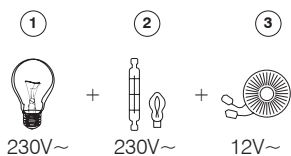

- 1 - инкадесцентна сијалица / incandescent lamp
- 2 - халогена сијалица / halogen lamp

EE16 (20÷400W)

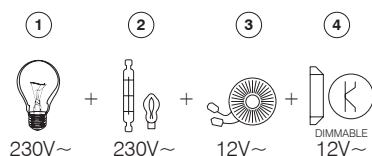

- 3 - класичен трансформатор / classical transformer
- 4 - Затемнувачки електронски трансформатор / dimmable electronic transformer

EE19 (GLS 10÷250W ; LED 0÷100W)

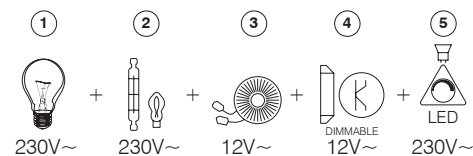

- 5 - затемнувачка LED светилка / dimmable LED lamp

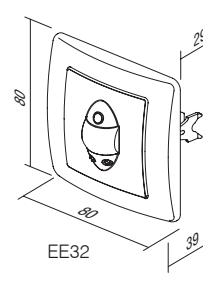
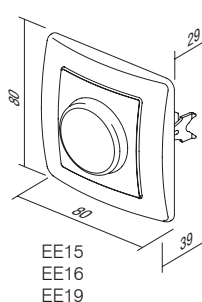
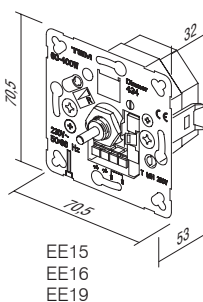

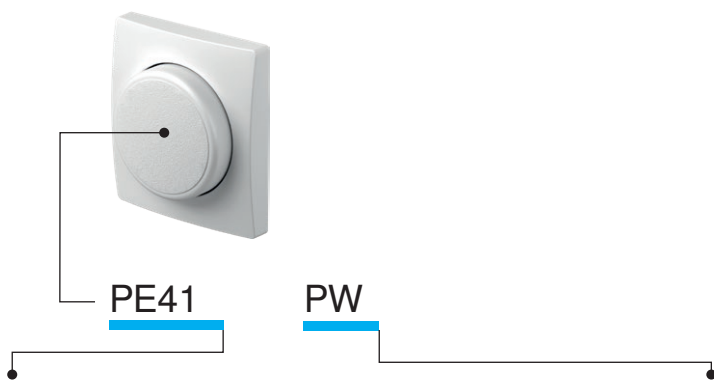

тип type	назив description	боја colour
PE41	КАПАК ЗА ПОТЕНЦИОМЕТАР (ДИМЕР) ПРЕКИНУВАЧ COVER DIMMER	<input type="checkbox"/> PW бела-сјај <i>polar white</i> <input type="checkbox"/> IW крем-сјај <i>ivory white</i> <input type="checkbox"/> ES сребрена-мат <i>elox silver</i> <input type="checkbox"/> CO бели дурупласт <i>white thermoset</i> <input type="checkbox"/> NB црна-сјај <i>night black</i>



- PE41PW
- PE41IW
- PE41NB
- PE41ES
- PE41CO

КАПАК ЗА ПОТЕНЦИОМЕТАР (ДИМЕР) ПРЕКИНУВАЧ Ø6

- капак за потенциометар (димер) прекинувач Ø6mm
- EE15, EE16, EE19

COVER DIMMER Ø6
- cover dimmer Ø6mm
- for EE15, EE16, EE19



- PE32PW
- PE32IW
- PE32NB
- PE32ES

КАПАК IR ПРЕКИНУВАЧ

- капак IR прекинувач

COVER IR SWITCH
- cover IR switch

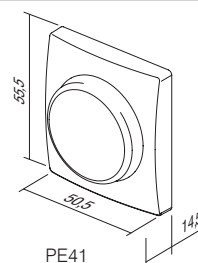
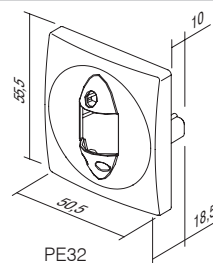

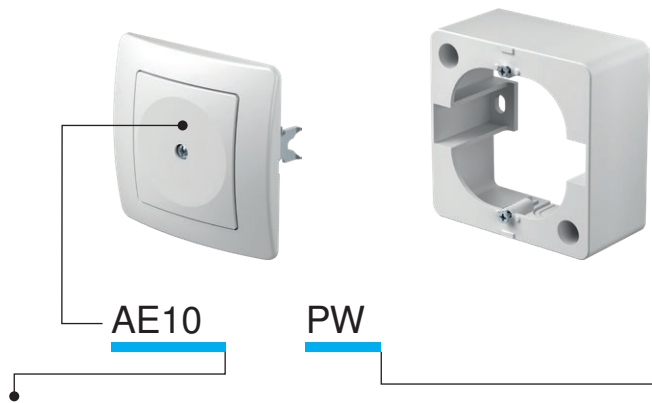

тип type	назив description	боја colour
AE10	ПОЛНИЛО BLANK	<input type="checkbox"/> PW бела-сјај polar white
AE20	ПРИКЛУЧОК ПЕТОПОЛЕН ПОСТОЈАН 3P+N+E 5X4mm ² CONNECTION BOX 3P+N+E 5X4mm ²	<input type="checkbox"/> IW крем-сјај ivory white
AE30	КУЌИШТЕ NO 1 SURFACE MOUNT BOX	<input type="checkbox"/> ES сребрена-мат elox silver
⋮	⋮	<input type="checkbox"/> CO бели дуропласт white thermoset
⋮	⋮	<input type="checkbox"/> NB црна-сјај night black

ПОЛНИЛО

- за пополнување на празни отвори
BLANK
- for filling up empty spaces

- AE10PW
- AE10IW
- AE10NB
- AE10ES
- AE10CO

КУТИЈА ЗА СТАЛЕН ПРИКЛУЧОК 3P+N+E 5X4MM²

- 3P+N+E постојан приклучок
- 16A 400V~
- во согласност со VDE 0601-1:2000
- зацврстување на проводниците со завртки 1.5-4mm²

CONNECTION BOX 5POLE 3P+N+E 5x4mm²
- 3P+N+E connection box
- 16A 400V~
- in accordance with VDE 0606-1:2000
- screw contacts 1.5-4mm²

- AE20PW
- AE20IW

КУЌИШТЕ NO 1

- надворешно (надсидно) куќиште IP55
SURFACE MOUNT BOX 1
- surface mounting box

- AE30PW
- AE30IW

НАДВОРЕШНО КУЌИШТЕ ЗА ДВОЈНА ПРИКЛУЧНИЦА

- надворешно (надсидно) куќиште IP55
SURFACE MOUNT BOX FOR DOUBLE SOCKET
- surface mounting box

- AE31PW

СИДНА ЗАШТИТА



- AE50PW
- AE50TS

- заштита за ѕидовите околу прекинувачот или приклучокот

WALL PROTECTION

- protects surface around socket or switch

ЗАШТИТА ЗА ДЕЦА KS



- AE51PW
- AE51IW

- KS заштита за деца од допир на контактите

CHILD PROTECTION KS

- KS additional child protection insert - shuttered live contacts

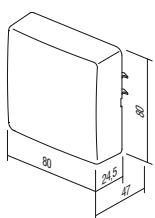

AE20

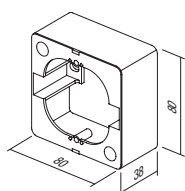

AE30

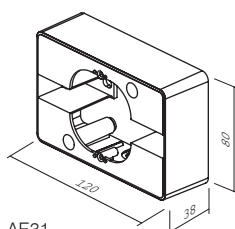

AE31

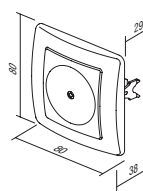

AE10

S U R R O U N D S O E

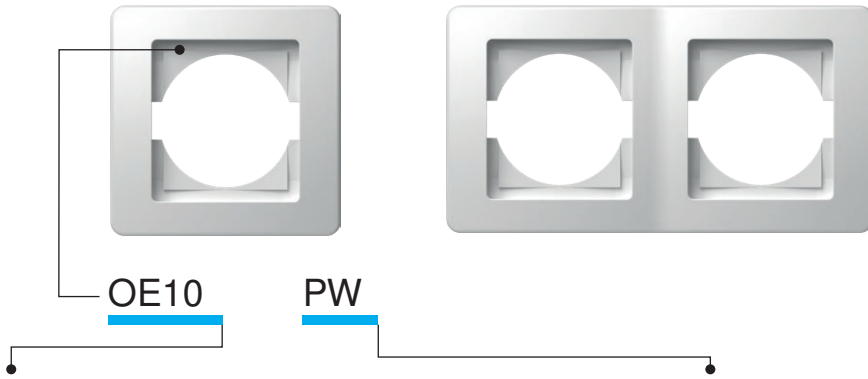

тип type	назив description	боја colour
OE10	РАМКА ЕКОНОМИК 1 SURROUND EKONOMIK 1	<input type="checkbox"/> PW бела-сјај polar white
OE20	РАМКА ЕКОНОМИК 2 ХОРИЗОНТАЛНА SURROUND EKONOMIK 2 HORIZONTAL	<input type="checkbox"/> IW крем-сјај ivory white
OE30	РАМКА ЕКОНОМИК 3 ХОРИЗОНТАЛНА SURROUND EKONOMIK 3 HORIZONTAL	<input type="checkbox"/> ES сребрена-мат elox silver
⋮	⋮	<input type="checkbox"/> CO бели дуропласт white thermoset
⋮	⋮	<input type="checkbox"/> NB црна-сјај night black

РАМКА ЕКОНОМИК 1



- OE10PW
- OE10IW
- OE10ES
- OE10CO
- OE10NB

- декоративна единечна рамка
- во согласност со EN 60669-1
SURROUND EKONOMIK 1
- decorative surround 1-gang
- in accordance with EN 60669-1

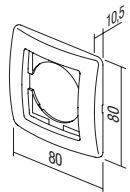

РАМКА ЕКОНОМИК 2 ХОРИЗОНТАЛНА



- OE20PW
- OE20IW
- OE20ES
- OE20CO
- OE20NB

- декоративна двојна хоризонтална рамка
- во согласност со EN 60669-1
SURROUND EKONOMIK 2 HORIZONTAL
- decorative surround 2-gang horizontal
- in accordance with EN 60669-1

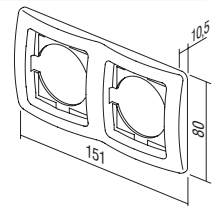

РАМКА ЕКОНОМИК 2 ВЕРТИКАЛНА



- OE21PW
- OE21IW
- OE21ES
- OE21CO
- OE21NB

- декоративна двојна вертикална рамка
- во согласност со EN 60669-1
SURROUND EKONOMIK 2 VERTICAL
- decorative surround 2-gang vertical
- in accordance with EN 60669-1

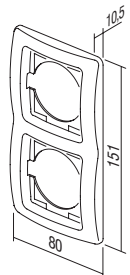

РАМКА ЕКОНОМИК 3 ХОРИЗОНТАЛНА



- OE30PW
- OE30IW
- OE30ES
- OE30CO
- OE30NB

- декоративна тројна хоризонтална рамка
- во согласност со EN 60669-1
SURROUND EKONOMIK 3 HORIZONTAL
- decorative surround 3-gang horizontal
- in accordance with EN 60669-1

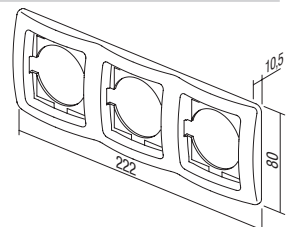



- OE31PW
- OE31IW
- OE31ES
- OE31CO
- OE31NB

РАМКА ЕКОНОМИК 3 ВЕРТИКАЛНА

- декоративна тројна вертикална рамка
- во согласност со EN 60669-1

SURROUND EKONOMIK 3 VERTICAL

- decorative surround 3-gang vertical
- in accordance with EN 60669-1

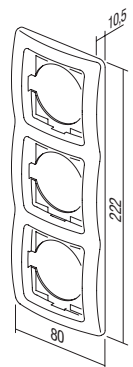

- OE40PW
- OE40IW
- OE40ES
- OE40NB

РАМКА ЕКОНОМИК 4 ХОРИЗОНТАЛНА

- декоративна четворна хоризонтална рамка
- во согласност со EN 60669-1

SURROUND EKONOMIK 4 HORIZONTAL

- decorative surround 4-gang horizontal
- in accordance with EN 60669-1

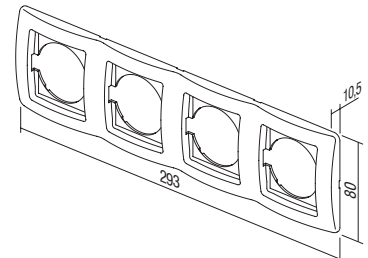

- OE41PW
- OE41IW
- OE41ES
- OE41NB

РАМКА ЕКОНОМИК 4 ВЕРТИКАЛНА

- декоративна четворна вертикална рамка
- во согласност со EN 60669-1

SURROUND EKONOMIK 4 VERTICAL

- decorative surround 4-gang vertical
- in accordance with EN 60669-1

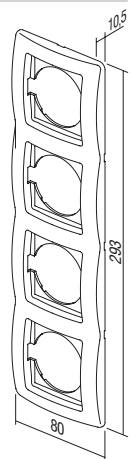

- OE50PW
- OE50IW
- OE50ES
- OE50NB

РАМКА ЕКОНОМИК 5 ХОРИЗОНТАЛНА

- декоративна 5-кратна хоризонтална рамка
- во согласност со EN 60669-1

SURROUND EKONOMIK 5 HORIZONTAL

- decorative surround 5-gang horizontal
- in accordance with EN 60669-1

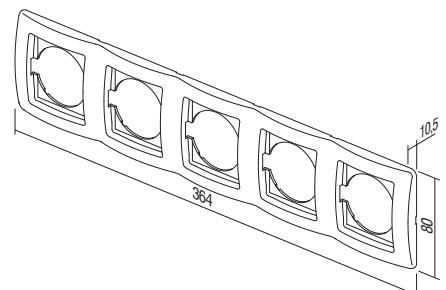

ДЕКОРАТИВНИ РАМКИЧКИ COLOR /
 COLOR DECORATIVE FRAMES



OE90GR ЗЕЛЕНА /
 GREEN

OE90BL СИНА /
 BLUE

OE90VO ВИОЛЕТОВА /
 VIOLET

OE90PI РОЗА /
 PINK

OE90RD ЦРВЕНА /
 RED

OE90YL ЖОЛТА /
 YELLOW

OE90WH БЕЛА /
 WHITE

OE90GY СИВА /
 GREY

OE90BK ЦРНА /
 BLACK

OE90MB МЕТ. СИНА /
 MET. BLUE

OE90BZ БРОНЗЕНА /
 BRONZE

OE90CR СРЕБРЕНА /
 SILVER

OE90GO ЗЛАТНА /
 GOLD





fontana



TEM



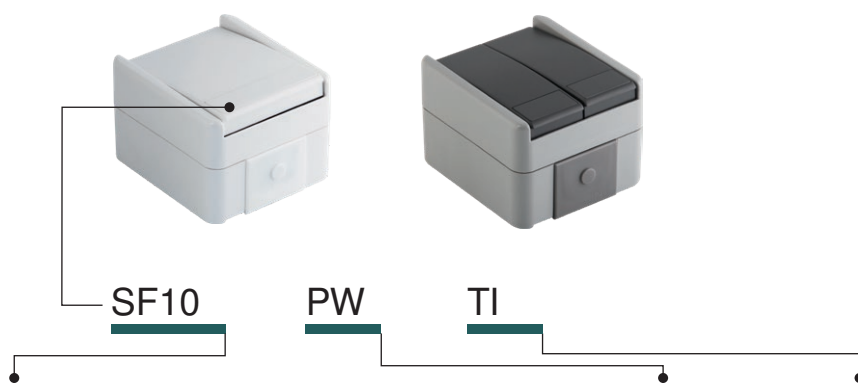

тип type	назив description	технички податоци technical data	боја colour	опис на опција 1 optional data 1
SF10	ПРЕКИНУВАЧ ЕДНОПОЛЕН SWITCH 1WAY	IP44 10AX 250V~	<input type="checkbox"/> PW бела-мат white-mat	TI сијаличка+индикација neon lamp+indication
SF11	ТАСТЕР ЕДНОПОЛЕН PUSH BUTTON 1WAY	IP44 10A 250V~	<input checked="" type="checkbox"/> GY сива-мат grey-mat	
SF20	ПРЕКИНУВАЧ ЕДНОПОЛЕН SWITCH 2POLE	IP44 10AX 250V~		
:	:	:		
:	:	:		

ПРЕКИНУВАЧ ЕДНОПОЛЕН IP44 10AX 250V~



- SF10PW
- SF10GY

- 10AX 250V~, тип SF10
- во согласност со EN 60669-1
- прицврстување на проводниците без завртки 1.5-2.5mm²

SWITCH 1WAY IP44 10AX 250V~

- 10AX 250V~, type SF10
- in accordance with EN 60669-1
- plug-in contacts 1.5-2.5mm²



ПРЕКИНУВАЧ ЕДНОПОЛЕН IP44 10AX~



- SF10PWTI
- SF10GYTI

- TI индикација+сијаличка
- 10AX 250V~, тип SF10
- во согласност со EN 60669-1
- прицврстување на проводниците без завртки 1.5-2.5mm²

SWITCH 1WAY IP44 10AX 250V~ __ TI

- TI indicator+neon lamp
- 10AX 250V~, type SF10
- in accordance with EN 60669-1
- plug-in contacts 1.5-2.5mm²



ТАСТЕР ЕДНОПОЛЕН IP44 10A 250V~ __ TI



- SF11PWTI
- SF11GYTI

- TI индикација+сијаличка
- 10A 250V~, тип SF11
- во согласност со EN 60669-1
- прицврстување на проводниците без завртки 1.5-2.5mm²

PUSH BUTTON 1WAY IP44 10A 250V~ __ TI

- TI indicator+neon lamp
- 10A 250V~, type SF11
- in accordance with EN 60669-1
- plug-in contacts 1.5-2.5mm²



ПРЕКИНУВАЧ ДВОПОЛЕН IP44 10AX 250V~



- SF20PW
- SF20GY

- 10AX 250V~, тип SF20
- во согласност со EN 60669-1
- прицврстување на проводниците без завртки 1.5-2.5mm²

SWITCH 2POLE IP44 10AX 250V~

- 10AX 250V~, type SF20
- in accordance with EN 60669-1
- plug-in contacts 1.5-2.5mm²





- SF50PW
- SF50GY

ПРЕКИНУВАЧ СЕРИСКИ IP44 10AX 250V~

- 10AX 250V~, тип SF50
- во согласност со EN 60669-1
- прицврстување на проводниците без завртки 1.5-2.5mm²

SWITCH 2GANG-1WAY IP44 10AX 250V~

- 10AX 250V~, type SF50
- in accordance with EN 60669-1
- plug-in contacts 1.5-2.5mm²



- SF51PW
- SF51GY

ТАСТЕР СЕРИСКИ IP44 10A 250V~

- 10A 250V~, тип SF51
- во согласност со EN 60669-1
- прицврстување на проводниците без завртки 1.5-2.5mm²

PUSH BUTTON 2GANG-1WAY IP44 10A 250V~

- 10A 250V~, type SF51
- in accordance with EN 60669-1
- plug-in contacts 1.5-2.5mm²



- SF60PW
- SF60GY

ПРЕКИНУВАЧ НАИЗМЕНИЧЕН IP44 10AX 250V~

- 10AX 250V~, тип SF60
- во согласност со EN 60669-1
- прицврстување на проводниците без завртки 1.5-2.5mm²

SWITCH 2WAY IP44 10AX 250V~

- 10AX 250V~, type SF60
- in accordance with EN 60669-1
- plug-in contacts 1.5-2.5mm²



- SF60PWTI
- SF60GYTI

ПРЕКИНУВАЧ НАИЗМЕНИЧЕН IP44 10AX 250V~ __ TI

- TI индикација+сијаличка
- 10AX 250V~, тип SF60
- во согласност со EN 60669-1
- прицврстување на проводниците без завртки 1.5-2.5mm²

SWITCH 2WAY IP44 10AX 250V~ __ TI

- TI indicator+neon lamp
- 10AX 250V~, type SF60
- in accordance with EN 60669-1
- plug-in contacts 1.5-2.5mm²



- SF63PW
- SF63GY

ПРЕКИНУВАЧ ДВОЕН НАИЗМЕНИЧЕН IP44 10AX~

- 10AX 250V~, тип SF63
- во согласност со EN 60669-1
- прицврстување на проводниците без завртки 1.5-2.5mm²

SWITCH 2WAY DOUBLE IP44 10AX 250V~

- 10AX 250V~, type SF63
- in accordance with EN 60669-1
- plug-in contacts 1.5-2.5mm²



- SF70PW
- SF70GY

ПРЕКИНУВАЧ ВКРСЕН IP44 10AX 250V~

- 10AX 250V~, тип SF70
- во согласност со EN 60669-1
- прицврстување на проводниците без завртки 1.5-2.5mm²

SWITCH INTERMEDIATE IP44 10AX 250V~

- 10AX 250V~, type SF70
- in accordance with EN 60669-1
- plug-in contacts 1.5-2.5mm²

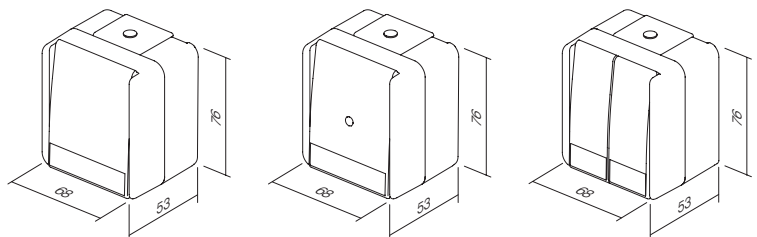

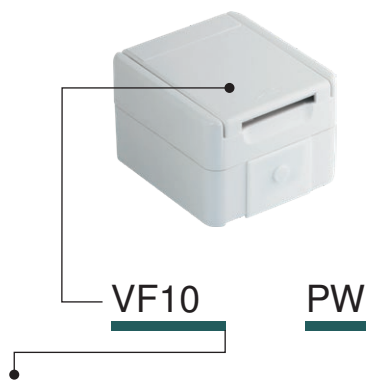

тип type	назив description	технички податоци technical data	боја colour
VF10	ПРИКЛУЧНИЦА ШУКО+КАПАК SOCKET SCHUKO+COVER	IP44 2P+E 16A 250V~	<input type="checkbox"/> PW бела-мат white-mat <input type="checkbox"/> GY сива-мат grey-mat

ПРИКЛУЧНИЦА ШУКО+КАПАК IP44 2P+E 16A 250V~



- VF10PW
- VF10GY

- прицврстување на проводниците со завртки 1.5-2.5mm²
- 2P+E шуко+капак
- 16A 250V~, тип VF10
- во согласност со EN 60884-1, CEE7

SOCKET SCHUKO+COVER IP44 2P+E 16A 250V~

- screw contacts 1.5-2.5mm²
- 2P+E schuko+cover
- 16A 250V~, type VF10
- in accordance with EN 60884-1, CEE7



ПРИКЛУЧНИЦА ШУКО+КАПАК IP44 2P+E 16A 250V~ BV



- VF12PW
- VF12GY

- BV прицврстување на проводниците без завртки 1.5-2.5mm²
- 2P+E шуко+капак
- 16A 250V~, тип VF12
- во согласност со EN 60884-1, CEE7

SOCKET SCHUKO+COVER IP44 2P+E 16A 250V~ BV

- BV plug-in contacts 1.5-2.5mm²
- 2P+E schuko+cover
- 16A 250V~, type VF12
- in accordance with EN 60884-1, CEE7

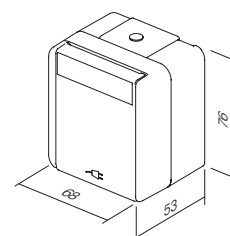

VF10
VF12

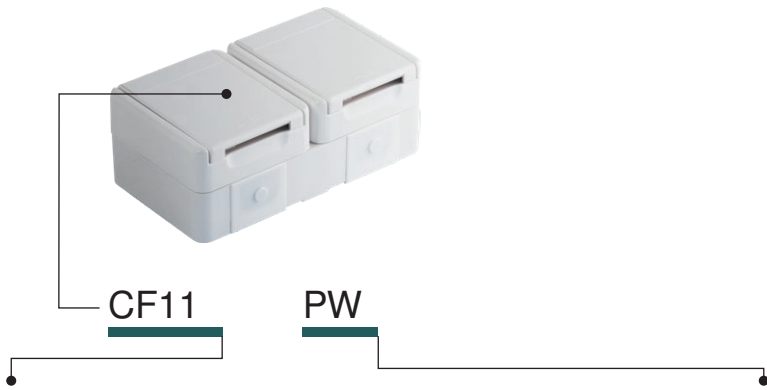

тип type	назив description	технички податоци technical data	боја colour
CF10	СЕТ ПРИКЛУЧНИЦИ ШУКО ДВОЕН ХОРИЗОНТАЛНИ <i>SOCKET SET SCHUKO DOUBLE HORIZ</i>	2x 2P+E 16A 250V~ IP44	<input type="checkbox"/> PW бела-мат <i>white-mat</i>
CF11	СЕТ ПРИКЛУЧНИЦИ ШУКО ДВОЕН ВЕРТИКАЛНИ <i>SOCKET SET SCHUKO DOUBLE VERT</i>	2x 2P+E 16A 250V~ IP44	<input checked="" type="checkbox"/> GY сива-мат <i>grey-mat</i>
CF12	СЕТ ПРИКЛУЧНИЦИ SCH + ПРЕКИНУВАЧ НАИЗМЕН. ХОРИЗОН. <i>SOCKET SCH+SWITCH 2WAY HORIZ</i>	16A + 10A 250V~ IP44	
⋮	⋮	⋮	
⋮	⋮	⋮	



- CF10PW
 CF10GY

СЕТ ПРИКЛУЧНИЦИ ШУКО ДВОЈНИ ХОРИЗОНТАЛНИ IP44 2x 2P+E 16A 250V~

- прицврстување на проводниците со завртки 1.5-2.5mm²
- 2x 2P+E шуко+капак хоризонтално
- 16A 250V~, тип CF10
- во согласност со EN 60884-1, CEE7

SOCKET SET SCHUKO DOUBLE HORIZONTAL IP44 2x 2P+E 16A 250V~
- screw contacts 1.5-2.5mm²
- 2x 2P+E schuko+cover horizontal
- 16A 250V~, type CF10
- in accordance with EN 60884-1, CEE7



- CF11PW
 CF11GY

СЕТ ПРИКЛУЧНИЦИ ШУКО ДВОЈНИ ХОРИЗОНТАЛНИ IP44 2x 2P+E 16A 250V~

- прицврстување на проводниците со завртки 1.5-2.5mm²
- 2x 2P+E шуко+капак хоризонтално
- 16A 250V~, тип CF11
- во согласност со EN 60884-1, CEE7

SOCKET SET SCHUKO DOUBLE VERTICAL IP44 2x 2P+E 16A 250V~
- screw contacts 1.5-2.5mm²
- 2x 2P+E schuko+cover vertical
- 16A 250V~, type CF11
- in accordance with EN 60884-1, CEE7



- CF12PW
 CF12GY

СЕТ ПРИКЛУЧНИЦИ SCH + ПРЕКИНУВАЧ НАИЗМЕНИЧЕН ХОРИЗОНТАЛЕН IP44 16A + 10AX 250V~

- со завртки (приклучница), без завртки (прекинувач)
- прицврстување на проводниците 1.5-2.5mm²
- 2P+E шуко+капак+прекинувач наизменичен хоризонтален
- 16A + 10AX 250V~, тип CF12
- во согласност со EN 60884-1, CEE7, EN 60669-1

SOCKET SCH+SWITCH SET 2WAY HORIZONTAL IP44 16A + 10AX 250V~
- screw (socket), plug-in (switch) contacts 1.5-2.5mm²
- 2P+E schuko+cover + switch 2-way horizontal
- 16A + 10AX 250V~, type CF12
- in accordance with EN 60884-1, CEE7, EN 60669-1



СЕТ ПРИКЛУЧНИЦА SCH + ПРЕКИНУВАЧ НАИЗМЕНИЧЕН ВЕРТИКАЛЕН IP44 16A + 10AX 250V~



- CF13PW
- CF13GY

- со завртки (приклучница), без завртки (прекинувач) прицврстување на проводниците 1.5-2.5mm²
- 2P+E шуко+капак+прекинувач наизменичен вертикален
- 16A + 10AX 250V~, тип CF13
- во согласност со EN 60884-1, CEE7, EN 60669-1

SOCKET SCH+SWITCH 2WAY SET VERTICAL IP44 16A + 10AX 250V~

- screw (socket), plug-in (switch) contacts 1.5-2.5mm²
- 2P+E schuko+cover + switch 2-way vertical
- 16A + 10AX 250V~, type CF13
- in accordance with EN 60884-1, CEE7, EN 60669-1



СЕТ ПРИКЛУЧНИЦИ ШУКО ДВОЕН ХОРИЗОНТАЛЕН IP44 2x 2P+E 16A 250V~ BV



- CF14PW
- CF14GY

- BV прицврстување на проводниците без завртки 1.5-2.5mm²
- 2x 2P+E шуко+капак хоризонтално
- 16A 250V~, тип CF14
- во согласност со EN 60884-1, CEE7

SOCKET SET SCHUKO DOUBLE HORIZONTAL IP44 2x 2P+E 16A 250V~ BV

- BV plug-in contacts 1.5-2.5mm²
- 2x 2P+E schuko+cover horizontal
- 16A 250V~, type CF14
- in accordance with EN 60884-1, CEE7



СЕТ ПРИКЛУЧНИЦИ ШУКО ДВОЕН ВЕРТИКАЛЕН IP44 2x 2P+E 16A 250V~ BV



- CF15PW
- CF15GY

- BV прицврстување на проводниците без завртки 1.5-2.5mm²
- 2x 2P+E шуко+капак вертикална
- 16A 250V~, тип CF15
- во согласност со EN 60884-1, CEE7

SOCKET SET SCHUKO DOUBLE VERTICAL IP44 2x 2P+E 16A 250V~ BV

- BV plug-in contacts 1.5-2.5mm²
- 2x 2P+E schuko+cover vertical
- 16A 250V~, type CF15
- in accordance with EN 60884-1, CEE7



СЕТ ПРИКЛУЧНИЦА SCH + ПРЕКИНУВАЧ НАИЗМЕНИЧЕН ХОРИЗОНТАЛЕН IP44 16A + 10AX 250V~



- CF16PW
- CF16GY

- BV прицврстување на проводниците без завртки 1.5-2.5mm²
- 2P+E шуко+капак+прекинувач наизменичен хоризонтален
- 16A + 10AX 250V~, тип CF16
- во согласност со EN 60884-1, CEE7, EN 60669-1

SOCKET+SWITCH SET SCH+2WAY HORIZONTAL IP44 16A + 10AX 250V~ BV

- BV plug-in contacts 1.5-2.5mm²
- 2P+E schuko+cover + switch 2-way horizontal
- 16A + 10AX 250V~, type CF16
- in accordance with EN 60884-1, CEE7, EN 60669-1

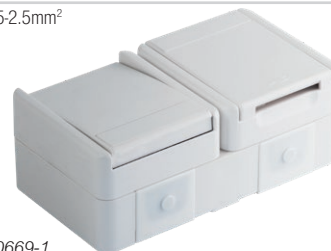

СЕТ ПРИКЛУЧНИЦА SCH + ПРЕКИНУВАЧ НАИЗМЕНИЧЕН ВЕРТИКАЛЕН IP44 16A + 10AX 250V~ BV



- CF17PW
- CF17GY

- BV прицврстување на проводниците без завртки 1.5-2.5mm²
- 2P+E шуко+капак+прекинувач наизменичен вертикален
- 16A + 10AX 250V~, тип CF17
- во согласност со EN 60884-1, CEE7, EN 60669-1

SOCKET SCH+SWITCH 2WAY SET VERTICAL IP44 16A + 10AX 250V~ BV

- BV plug-in contacts 1.5-2.5mm²
- 2P+E schuko+cover + switch 2-way vertical
- 16A + 10AX 250V~, type CF17
- in accordance with EN 60884-1, CEE7, EN 60669-1



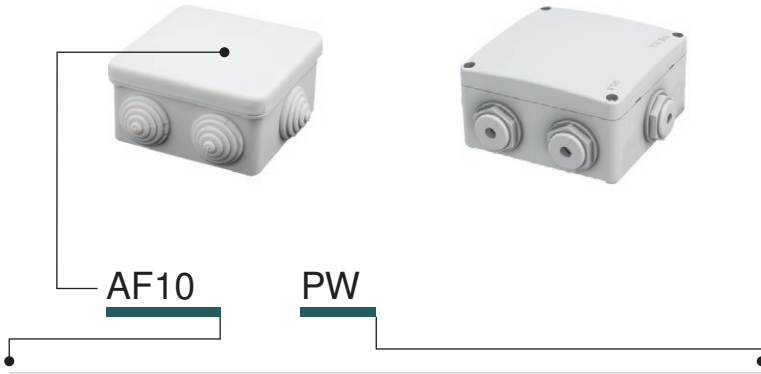

тип type	назив description	технички податоци technical data	боја colour
AF10	РАЗВОДНА КУТИЈА DISTRIBUTION BOX	IP44 RN01	<input type="checkbox"/> PW бела-мат white-mat
AF20	РАЗВОДНА КУТИЈА DISTRIBUTION BOX	IP55 ND01	<input type="checkbox"/> GY сива-мат grey-mat

РАЗВОДНА КУТИЈА IP44 RN01



- AF10PW
- AF10GY

- надворешна (надсидна) IP44
- 16A 400V~
- во согласност со IEC/EN 60670-1, IEC/EN 60670-22

DISTRIBUTION BOX IP44 RN01

- surface mounting distribution box IP44
- 16A 400V~
- in accordance with IEC/EN 60670-1, IEC/EN 60670-22

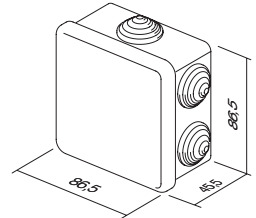

РАЗВОДНА КУТИЈА IP55 ND01



- AF20PW
- AF20GY

- надворешна (надсидна) IP55
- воведници приложени
- во согласност со IEC/EN 60670-1, IEC/EN 60670-22

DISTRIBUTION BOX IP55 ND01

- surface mounting connection box IP55
- glands included
- in accordance with IEC/EN 60670-1, IEC/EN 60670-22

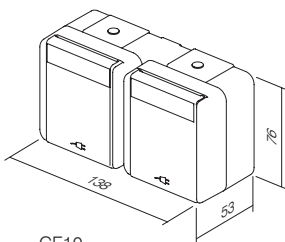
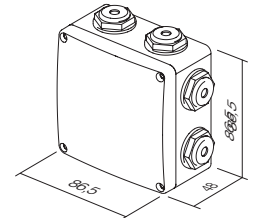

CF10
CF14

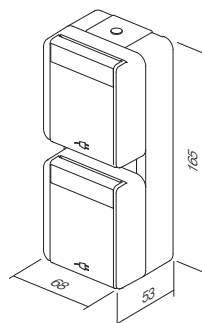

CF11
CF15

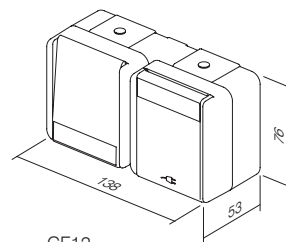

CF12
CF16

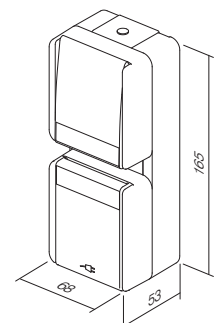

CF13
CF17

шифра	опис на производот	страница
ПРЕКИНУВАЧИ SM		
SM10	ПРЕКИНУВАЧ ЕДНОПОЛЕН 16АХ 250V~ 1М	44
SM11	ТАСТЕР ЕДНОПОЛЕН 16А 250V~ 1М	44
SM12	ПРЕКИНУВАЧ ЕДНОПОЛЕН 20А 250V~ 1М	44
SM20	ПРЕКИНУВАЧ ДВОПОЛЕН 16АХ 250V~ 1М	44
SM40	ПРЕКИНУВАЧ ЗА РОЛЕТНИ 1-0-2 16АХ 250V~ 1М	45
SM41	ТАСТЕР ЗА РОЛЕТНИ 1-0-2 16А 250V~ 1М	45
SM60	ПРЕКИНУВАЧ НАИЗМЕНИЧЕН 16АХ 250V~ 1М	45
SM61	ТАСТЕР НАИЗМЕНИЧЕН 16А 250V~ 1М	45
SM70	ПРЕКИНУВАЧ ВКРСЕН 16АХ 250V~ 1М	45
SM10	ПРЕКИНУВАЧ ЕДНОПОЛЕН 16АХ 250V~ 1М	46
SM10-IN	ПРЕКИНУВАЧ ЕДНОПОЛЕН 16АХ 250V~ 1М IN	46
SM11-	ТАСТЕР ЕДНОПОЛЕН 16А 250V~ 1М	46
SM11-IN01	ТАСТЕР ЕДНОПОЛЕН 16А 250V~ 1М IN 01	46
SM11-IN02	ТАСТЕР ЕДНОПОЛЕН 16А 250V~ 1М IN 02	47
SM20-NT03	ПРЕКИНУВАЧ ДВОПОЛЕН 16АХ 250V~ 1М NT 03	47
SM20-IN	ПРЕКИНУВАЧ ДВОПОЛЕН 16АХ 250V~ 1М IN	47
SM40-NT10	ПРЕКИНУВАЧ ЗА РОЛЕТНИ 1-0-2 16АХ 250V~ 1М NT 10	47
SM41-NT10	ТАСТЕР ЗА РОЛЕТНИ 1-0-2 16А 250V~ 1М NT 10	47
SM60-	ПРЕКИНУВАЧ НАИЗМЕНИЧЕН 16АХ 250V~ 1М	47
SM61-	ТАСТЕР НАИЗМЕНИЧЕН 16А 250V~ 1М	48
SM62-CD	ТАСТЕР НАИЗМЕНИЧЕН СО ВРВКА 16А 250V~ 1М CD	48
SM70-	ПРЕКИНУВАЧ ВКРСЕН 16АХ 250V~ 1М	48
ТИПКИ ТМ		
TM11-	ТИПКА 1М	49
TM11-IN	ТИПКА 1М IN	49
TM12-	ТИПКА 2М	49
TM12-IN	ТИПКА 2М	49
TM13-IL	ТИПКА СО ПЛОЧКА ЗА НАТПИС 2М	50
TM15-	ТИПКА 1М ДВОПОЛНА	50
TM21-	ПОЛНИЛО 1М	50
TM22-	ПОЛНИЛО 2М	50
TM31-	ВОВЕДНИК 1М	50
СИГНАЛИЗАЦИЈА IA		
IA10-	СИЈАЛИЧКА 230V~ 0,34W	52
IA20-	LED СИГНАЛИЗАЦИЈА 230V AC/DC 0,4W	52
IA21-	LED СИГНАЛИЗАЦИЈА 24V AC/DC 0,2W	52
IA22-	LED СИГНАЛИЗАЦИЈА 12V AC/DC 0,10W	52
IA50	RC МРЕЖА 250V~	52
ПРЕКИНУВАЧИ SP		
SP10	ПРЕКИНУВАЧ ЕДНОПОЛЕН 16АХ 250V~ 1М	54
SP11	ЕДНОПОЛНО КОПЧЕ-ПРЕКИНУВАЧ 16А250V~ 1М	54
SP12	ЕДНОПОЛЕН ПРЕКИНУВАЧ 20АХ250V~ 1М	54
SP20	ДВОПОЛЕН ПРЕКИНУВАЧ 16АХ250V~ 1М	54
SP40	ПРЕКИНУВАЧ ЗА РОЛЕТНИ 1-0-2 16АХ250V~ 1М	55
SP41	КОПЧЕ-ПРЕКИНУВАЧ ЗА РОЛЕТНИ 1-0-2 16А250V~ 1М	55
SP60	НАИЗМЕНИЧЕН ПРЕКИНУВАЧ 16АХ 250V~ 1М	55
SP61	НАИЗМЕНИЧНО КОПЧЕ-ПРЕКИНУВАЧ 16А250V~ 1М	55
SP70	ВКРСЕН ПРЕКИНУВАЧ 16АХ250V~ 1М	55
ПРИКЛУЧНИЦИ УМ		
VM10	ПРИКЛУЧНИЦА ШУКО+КС 2P+E 16А 250V~ 2М	56
VM11-	ПРИКЛУЧНИЦА ШУКО+КС+КАПАК 2P+E 16А 250V~ 2М	56
VM20-	ПРИКЛУЧНИЦА EURO+КС 2P 10А 250V~ 1М	57
VM40-	ПРИКЛУЧНИЦА ФРАНЦУСКА+КС 2P+E 16А 250V~ 2М	57
VM41-	ПРИКЛУЧНИЦА ФРАНЦУСКА+КС+КАПАК 2P+E 16А 250V~ 2М	57
VM30-	ПРИКЛУЧНИЦА ИТАЛИЈАНСКА P17/11+КС 2P+E 16А 250V~ 1М	57
VM31-	ПРИКЛУЧНИЦА ШУКО/ИТА P17/11+КС 2P+E 16А 250V~ 2М	57
VM32-	ПРИКЛУЧНИЦА ШУКО/ИТА P30+КС 2P+E 16А 250V~ 2М	58
VM33-	ПРИКЛУЧНИЦА ИТАЛИЈАНСКА P11+КС 2P+E 10А 250V~ 1М	58
VM21-	ПРИКЛУЧНИЦА EURO/АМЕРИКАНСКА+КС 2P 16А 250V~ 1М	58
VM52-	ПРИКЛУЧНИЦА БРИТАНСКА BS 1363+КС 2P+E 13А 250V~ 2М	58
VM55-	ПРИКЛУЧНИЦА МУЛТИ-СТАНДАРДНАТА+КС 2P+E 13А 250V~ 2М	58
VM80	ПРЕНАПОНСКА ЗАШТИТА МРЕ MINI 275V/50Hz	58

шифра	опис на производот	страница
КОМУНИКАЦИИ КМ		
KM10	ПРИКЛУЧНИЦА TV ОСНОВНА 0dB 1М	60
KM20-	ПРИКЛУЧНИЦА TV ОСНОВНА 0dB 2М	60
KM11-	ПРИКЛУЧНИЦА TV КРАЈНА 1dB 1М	60
KM12-	ПРИКЛУЧНИЦА TV ПРЕОДНА 10dB 1М	60
KM15-	ПРИКЛУЧНИЦА SAT ОСНОВНА 0dB 1М	61
KM24-	ПРИКЛУЧНИЦА SAT ОСНОВНА 0dB 2М	61
KM16	ПРИКЛУЧНИЦА SAT КРАЈНА 1dB 1М	61
KM19-	ПРИКЛУЧНИЦА R ОСНОВНА 0dB 1М	62
KM29-	ПРИКЛУЧНИЦА R ОСНОВНА 0dB 2М	62
KM17-	ПРИКЛУЧНИЦА SAT-TV КРАЈНА 1dB 1М	62
KM22-	ПРИКЛУЧНИЦА АУДИО 2xRCA 1М	63
KM23-	ПРИКЛУЧНИЦА ЗА АУДИО ЗВУЧНИК 1М	63
KM26-	ПРИКЛУЧНИЦА ЗА АУДИО ЗВУЧНИК 2М	63
KM30-	ПРИКЛУЧНИЦА TEL LT RJ11 6/4 1М	64
KM31-	ПРИКЛУЧНИЦА TEL BT SEC 6/6 1М	64
KM36-	ПРИКЛУЧНИЦА TEL KS RJ11 6/4 1М	64
KM37-	ПРИКЛУЧНИЦА CAT5e KS RJ45 8/8 1М	64
KM35-	АДАПТЕР KS 1М	64
KM38-	АДАПТЕР KS СО ЗАШТИТА ОД ПРАШИНА 1М	64
KM39-	ПРИКЛУЧНИЦА CAT6 SCH KS RJ45 8/8 1М	65
KM50-	АДАПТЕР KS УНИВЕРЗАЛЕН 1М	65
KM40-	АДАПТЕР PD 1М	65
KM43-	АДАПТЕР PD СО ЗАШТИТА ОД ПРАШИНА 1М	65
KM46-	АДАПТЕР R&M 1М	66
KM52-	АДАПТЕР R&M CAT6A 1М	66
KM47-	АДАПТЕР R&M СО ЗАШТИТА ОД ПРАШИНА 1М	66
KM53-	АДАПТЕР R&M CAT6A СО ЗАШТИТА ОД ПРАВ 1М	66
KM45-	АДАПТЕР LK 1М	67
KA26	АДАПТЕР NEXANS SCHRACK 2М	67
KM48-	АДАПТЕР AT&T SYSTIMAX СО ЗАШТИТА ОД ПРАШИНА 1М	67
KM51-	ПРИКЛУЧНИЦА USB ТИП А 1М	67
ПРИБОР ЗА КОМУНИКАЦИЈА КА		
KA10	КОНЕКТОР KS CAT3 RJ11 6/4	68
KA11	КОНЕКТОР KS CAT5e RJ45 8/8	68
KA12	КОНЕКТОР KS CAT5eS RJ45 8/8	68
KA15	КОНЕКТОР KS CAT6 SCHRACK RJ45 8/8	69
KA16	КОНЕКТОР KS CAT6S SCHRACK RJ45 8/8	69
KA17	КОНЕКТОР KS CAT6a SCHRACK RJ45 8/8	69
KA18	КОНЕКТОР KS CAT6S SCHRACK RJ45 8/8	69
KA27	КОНЕКТОР KS HDMI	69
KA28	КАБЕЛ KS HDMI	69

шифра	опис на производот	страница	шифра	опис на производот	страница
ЕЛЕКТРОНИКА ЕМ			РАМКИ LINE OL		
EM12-	ПРЕКИНУВАЧ ПОТЕНЦИОМЕТАР (ДИМЕР) РОТАЦИОНЕН/НАИЗМЕНИЧЕН RL 300W 1M	70	OL10-	РАМКА LINE 1/2M	106
EM13-	ПРЕКИНУВАЧ ПОТЕНЦИОМЕТАР (ДИМЕР) РОТАЦИОНЕН/НАИЗМЕНИЧЕН LED 60W 1M	71	OL20-	РАМКА LINE 2M	106
EM14-	ПРЕКИНУВАЧ ПОТЕНЦИОМЕТАР (ДИМЕР) РОТАЦИОНЕН НАИЗМЕНИЧЕН LED 180W 1M	71	OL24-	РАМКА LINE 2x2M	106
EM15-	ПРЕКИНУВАЧ ПОТЕНЦИОМЕТАР (ДИМЕР) R 250W 1M - ПОТЕНЦИОМЕТАР	72	OL26-	РАМКА LINE 3x2M	106
EM23	ЗАТЕМНУВАЧ (ДИМЕР) ВГРАДЕН R (250 W), (RC,RL 200VA)	72	OL28-	РАМКА LINE 4x2M	106
EM16-	1-10 V НАИЗМЕНИЧЕН РОТАЦИСКИ ПОТЕНЦИОМЕТАР	73	OL29-	РАМКА LINE 5x2M	106
EM17	КОНТРОЛЕН МОДУЛ MZC за EM18	74	OL13-	РАМКА LINE 1/3M	107
EM18	ВГРАДУВАЊЕ LED 250W СВЕТИЛКИ СО ПОТЕНЦИОМЕТАР	74	OL30	РАМКА LINE 3M	107
EM19	ВГРАДУВАЊЕ DC LED 96W СВЕТИЛКИ СО ПОТЕНЦИОМЕТАР	75	OL40-	РАМКА LINE 4M	107
EM25-	ПРЕКИНУВАЧ / ПОТЕНЦИОМЕТАР (ДИМЕР) УНИВЕРЗАЛЕН RLC 0-300W 2M	76	OL70-	РАМКА LINE 7M	107
EM26-	ТАСТЕР УПРАВУВАЧКИ 2M	78	OL71-	РАМКА LINE 2x7M	107
EM25PPOL20	СЕТ ПРЕКИНУВАЧ / ПОТЕНЦИОМЕТАР (ДИМЕР) УНИВЕРЗАЛЕН RLC 0-300W 2M PP OL20	78	OL23-	РАМКА LINE 2/3M	107
EM27	ФИЛТЕР ЗА ФРЕКВЕНТНИ ПРЕЧКИ	79	РАМКИ SOFT OS		
EM28-	КУКИШТЕ СО ОСИГУРУВАЧИ 230 VAC, 50 Hz 1M	79	OS10-	РАМКА SOFT 1/2M	110
EM29	ОСИГУРУВАЧ	79	OS20-	РАМКА SOFT 2M	110
EM31-	IR ПРЕКИНУВАЧ 5A 230V ~ 1M	79	OS24-	РАМКА SOFT 2x2M	110
EM32-	IR ПРЕКИНУВАЧ 5A 230V ~ 2M	80	OS26-	РАМКА SOFT 3x2M	110
EM33-	СЕНЗОРСКИ ПРЕКИНУВАЧ 5A 230V ~ 1M	80	OS28-	РАМКА SOFT 4x2M	110
EM38-	ГРЕЕЊЕ НА ТЕРМОСТАТ 5 (2) A 230V ~ 2M	82	OS13-	РАМКА SOFT 1/3M	111
EM39-	ТЕРМОСТАТ ЗА ГРЕЕЊЕ/ЛАДЕЊЕ 3 (1,5) A 230V ~ 2M	83	OS30-	РАМКА SOFT 3M	111
NM39	ПОДЛОШКА СО ЗАВРТКИ ЗА ТЕРМОСТАТ FANTINI COSMI 3M	84	OS40-	РАМКА SOFT 4M	111
EM46-	ПРЕКИНУВАЧ ЗА КАРТИЧКА 16 A / 230 VAC, 50 HZ 3M	84	OS70-	РАМКА SOFT 7M	111
EM44-	ПРЕКИНУВАЧ СО КАРТИЧКА ЗА ШТЕДЕЊЕ СО ЕНЕРГИЈА RF HF 13,56MHz 3M	85	OS71-	РАМКА SOFT 2x7M	111
EM47	КАРТИЧКА ISO	85	OS72-	РАМКА SOFT 2x7M	111
EM49	РЕЛЕ ЕДИНИЦА ЗА ПРЕКИНУВАЧ СО КАРТИЧКА 2x16A 250V ~	86	OS23-	РАМКА SOFT 2/3M	111
EM45	РАЗДЕЛНИК (СПЛИТЕР) SPL-1	86	РАМКИ PURE OP		
EM60-	ПРИКЛУЧНИЦА ЗА АПАРАТ ЗА БРИЧЕЊЕ 2.5A 230V~/15A 110V~ 3M	87	OP20-	РАМКА PURE 2M	116
EM57	LED СВЕТИЛКА ЗА ИТНИ СЛУЧАИ 230V ~ 0.5W, NiMH 2h 2M	87	OP24-	РАМКА PURE 2x2M	116
EM55	LED СВЕТИЛКА ЗА ИТНИ СЛУЧАИ 250V ~ 0.9W, NiCd 3h 7M	88	OP26-	РАМКА PURE 3x2M	116
EM69-	USB-ЕДИНИЦА ЗА НАПОЈУВАЊЕ PD 20W	89	OP28	РАМКА PURE 4x2M	116
EM50-	LED АМБИЕНТАЛНА ЕДИНИЦА ЕДНОБОЈНА 250V ~ 0.8W 2M	90	OP13-	РАМКА PURE 1/3M	117
EM51-	LED СВЕТИЛКА ДВОБОЈНА 250V ~ 2x0,4W 2M	90	OP30-	РАМКА PURE 3M	117
EM52-	LED СВЕТИЛКА 3D ДВОБОЈНА 250V ~ 2x0,4W 2M	90	OP40-	РАМКА PURE 4M	117
EM71-	ПРЕКИНУВАЧ СО ОТПЕЧАТОК ОД ПРСТ BIOPASS 2M	91	OP70-	РАМКА PURE 7M	117
EM82-	МУЛТИФУНКЦИОНАЛЕН ТАЈМЕР EM82	92	OP23-	РАМКА PURE 2/3M	117
EM90-	БУЗЕР 8VA 230V ~ 1M	94	РАМКИ EDGE OG		
EM91-	БРМЧАЛКА 8VA 12V ~ 1M	94	OG10-P	РАМКА EDGE 1/2M	120
EM92-	СВОНЧЕ 8VA 230V ~ 1M	94	OG20-P	РАМКА EDGE 2M	120
EM93-	СВОНЧЕ 8VA 12V ~ 1M	95	OG13-P	РАМКА EDGE 1/3M	121
EM94-	ЕЛЕКТРОНСКО СВОНЧЕ 230V ~ 6mA rms 1M	95	OG30-P	РАМКА EDGE 3M	121
EM95-	РЕГУЛАТОР ЗА ЈАЧИНА НА ЗВУКОТ ЗА 100V АУДИО ЛИНИЈА 35W 2M	96	OG40-P	РАМКА EDGE 4M	121
EM96-	РЕГУЛАТОР ЗА ЈАЧИНА НА ЗВУКОТ 4-8 Ω 35W 2M	96	OG70-P	РАМКА EDGE 7M	121
СЕТОВИ СМ			OG23-P	РАМКА EDGE 2/3M	121
SM10-	СЕТ ПРИКЛУЧНИЦИ 2x ШУКО 2P+E 16A 250V ~ 4M	97	РАМКИ EDGE OG		
SM11	СЕТ ПРИКЛУЧНИЦИ 3x ШУКО 2P+E 16A 250V ~ 7M	97	OG10-M	РАМКА EDGE 1/2M	123
SM15	СЕТ СПОЈКИ ВО БОЈА 3x1.5mm ² 1M	98	OG20-M	РАМКА EDGE 2M	123
SM16	СЕТ СПОЈКИ ВО БОЈА 3x2.5mm ² 2M	98	OG24-M	РАМКА EDGE 2x2M	123
SM17	СЕТ ЗАВРТКИ 3,5x20	98	OG26-M	РАМКА EDGE 3x2M	123
SM18	СЕТ ЗАВРТКИ 3,5x35	98	OG28-M	РАМКА EDGE 4x2M	123
SM19	СЕТ ЗАВРТКИ 3,5x50	98	OG13-M	РАМКА EDGE 1/3M	124
SM22-	СЕТ ЗА ПРЕКИНУВАЧИ СО ПЛОЧКА ЗА НАТПИС IP44 2M	98	OG30-M	РАМКА EDGE 3M	124
SM23-	СЕТ ЗА ПРИКЛУЧНИЦИ СО ПЛОЧКА ЗА НАТПИС IP44 2M	98	OG40-M	РАМКА EDGE 4M	124
SM25-OL	СЕТ ЗА БАЊИ 3x20A 250V ~ 4M	98	OG70-M	РАМКА EDGE 7M	124
SM25-OS	СЕТ ЗА БАЊИ 3x20A 250V ~ 4M	98	OG23-M	РАМКА EDGE 2/3M	124
SM28-	СЕТ ЗА ПРЕКИНУВАЧИ IP44 2M	99	ПОДЛОШКИ NM		
SM29-	СЕТ ЗА ПРИКЛУЧНИЦИ IP44 2M	99	NM10	ПОДЛОШКА СО КУКИ 1/2M	130
NM41	ПОДЛОШКА ЗА СЕТ ЗА БАЊИ 4M	99	NM11	ПОДЛОШКА БЕЗ ЗАВРТКИ 1/2M	130
OL41-	РАМКА LINE ЗА СЕТ ЗА БАЊИ	99	NM20	ПОДЛОШКА СО КУКИ 2M	130
OS41-	РАМКА SOFT ЗА СЕТ ЗА БАЊИ	99	NM21	ПОДЛОШКА БЕЗ ЗАВРТКИ 2M	130
АНТИБАКТЕРИСКА ПРОГРАМА AW			NM24	ПОДЛОШКА МЕТАЛНА СО КУКИ 2M	131
TM11AW	ТИПКА 1M	101	NM25	ПОДЛОШКА МЕТАЛНА БЕЗ ЗАВРТКИ 2M	131
TM11AWIN	ТИПКА 1M IN	101	NM26	ПОДЛОШКА ЗАЈАКНАТА СО КУКИ 2M	131
TM12AW	ТИПКА 2M	101	NM27	ПОДЛОШКА ЗАЈАКНАТА БЕЗ ЗАВРТКИ 2M	131
TM12AWIN	ТИПКА 2M IN	101	NM23	ПОДЛОШКА СО КУКИ 2/3M	131
TM21AW	ПОЛНИЛО 1M	101	NM30	ПОДЛОШКА СО ЗАВРТКИ 3M	132
TM22AW	ПОЛНИЛО 2M	101	NM40	ПОДЛОШКА СО ЗАВРТКИ 4M	132
VM10AW	ПРИКЛУЧНИЦА ШУКО+KS 2P+E 16A 250V ~ 2M	102	NM70	ПОДЛОШКА СО ЗАВРТКИ 7M	132
VM11AW	ПРИКЛУЧНИЦА ШУКО+KS+КАПАК 2P+E 16A 250V ~ 2M	102	NM75	ЗАЈАКНАТА ПОДЛОШКА СО ЗАВРТКИ 7M	132
VM20AW	ПРИКЛУЧНИЦА EURO+KS 2P 10A 250V ~ 1M	102	NM72	ПОДЛОШКА СО ЗАВРТКИ 2x7M	132
KM11AW	ПРИКЛУЧНИЦА TV КРАЈНА 1dB 1M	102	NM32	ПОДЛОШКА СО ЗАВРТКИ 2/3M	133
KM35AW	АДАПТЕР KS 1M	102			
OS20AW	РАМКА SOFT 2M	103			
OS24AW	РАМКА SOFT 2x2M	103			
OS26AW	РАМКА SOFT 3x2M	103			
OS30AW	РАМКА SOFT 3M	103			
OS40AW	РАМКА SOFT 4M	103			
OS70AW	РАМКА SOFT 7M	103			

Д О З Н И

шифра	опис на производот	страница
ТРКАЛЕЗНИ ДОЗНИ		
DE10	ДОЗНА ТРКАЛЕЗНА ПЛИТКА ЗА СИД SM60-01	136
DE11	ДОЗНА ТРКАЛЕЗНА ДЛАБОКА ЗА СИД SM60-06	136
DE30	СПОЈКА ЗА ДОЗНА ЗА СИД SM60-03	136
DE31	СПОЈКА ЗА ДОЗНА ЗА СИД SM60-04	136
DE12	ДОЗНА ТРКАЛЕЗНА ЗА СИД 65-48	137
DE13	ДОЗНА ТРКАЛЕЗНА ЗА СИД 65-60	137
DE14	ПРОДОЛЖЕТОК ЗА ДОЗНА ЗА СИД 65-46	137
DE32	СПОЈКА ЗА ДОЗНА ЗА СИД 65-71	137
DE33	СПОЈКА ЗА ДОЗНА ЗА СИД 65-91	137
DE20	КАПАК ЗА ДОЗНА ЗАШТИТЕН 60	137
DE21	КАПАК ЗА ДОЗНА ЗАШТИТЕН 65	137
DE22	КАПАК ЗА ДОЗНА ДЕКОРАТИВЕН SM60	137
HE10	ДОЗНА ТРКАЛЕЗНА ЗА ШУПЛИВИ СИДОВИ SM68x40	140
HE11	ДОЗНА ТРКАЛЕЗНА ЗА ШУПЛИВИ СИДОВИ SM68x55	140
BE10	ДОЗНА ТРКАЛЕЗНА ЗА БЕТОН 60-49	140
BE11	ДОЗНА ТРКАЛЕЗНА ЗА БЕТОН 60-77	140
BE20	ПОДЛОШКА ЗА ДОЗНА ЗА БЕТОН	140
BE21	ВОВЕДНИК ЗА ДОЗНА ЗА БЕТОН 16	140
ПРАВОАГОЛНИ ДОЗНИ		
DM30	ДОЗНА ПРАВОАГОЛНА ЗА СИД RM3	144
DM31	ДОЗНА ПРАВОАГОЛНА ЗА СИД RM3-65	144
DM40	ДОЗНА ПРАВОАГОЛНА ЗА СИД RM4	144
DM41	ДОЗНА ПРАВОАГОЛНА ЗА СИД RM4-65	144
DM70	ДОЗНА ПРАВОАГОЛНА ЗА СИД RM7	145
DM71	ДОЗНА ПРАВОАГОЛНА ЗА СИД RM7-65	145
DM72	ДОЗНА ПРАВОАГОЛНА ЗА СИД RM72-65	145
DM80	СПОЈКА ЗА ДОЗНА ЗА СИД 65-91	145
DM33	КАПАК ЗА ДОЗНА ЗАШТИТЕН RM3	146
DM34	КАПАК ЗА ДОЗНА ДЕКОРАТИВЕН RM3	146
DM43	КАПАК ЗА ДОЗНА ЗАШТИТЕН RM4	146
DM44	КАПАК ЗА ДОЗНА ДЕКОРАТИВЕН RM4	146
DM73	КАПАК ЗА ДОЗНА ЗАШТИТЕН RM7	146
DM74	КАПАК ЗА ДОЗНА ДЕКОРАТИВЕН RM7	146
DM75	КАПАК ЗА ДОЗНА ДЕКОРАТИВЕН RM72	147
NM30	ДОЗНА ПРАВОАГОЛНА ЗА ШУПЛИВИ СИДОВИ VM3	148
NM40	ДОЗНА ПРАВОАГОЛНА ЗА ШУПЛИВИ СИДОВИ VM4	148
NM70	ДОЗНА ПРАВОАГОЛНА ЗА ШУПЛИВИ СИДОВИ VM7	148
NM72	ДОЗНА ПРАВОАГОЛНА ЗА ШУПЛИВИ СИДОВИ VM72	148
BM30	ДОЗНА ПРАВОАГОЛНА ЗА БЕТОН BM3	149
BM40	ДОЗНА ПРАВОАГОЛНА ЗА БЕТОН BM4	149
BM70	ДОЗНА ПРАВОАГОЛНА ЗА БЕТОН BM7	149
BM80	СПОЈКА ЗА ДОЗНА BM	149
BM82	ДИСТАНТЕН ПРОФИЛ ЗА ДОЗНИ	149
РАЗВОДНИ ДОЗНИ		
DW10	РАЗВОДНА ДОЗНА ТРКАЛЕЗНА ЗА СИД DSM78	152
NW10	ДОЗНА ТРКАЛЕЗНА ЗА ШУПЛИВИ СИДОВИ SM78x45	152
DE23	КАПАК ЗА ДОЗНА ДЕКОРАТИВЕН SM78	152
DE24	КАПАК ЗА ДОЗНА ЗАШТИТЕН 78	152
NW20	РАЗВОДНА ДОЗНА КВАДРАТНА ЗА ШУПЛИВИ СИДОВИ SM105x105	152
ПРИБОР ЗА ОЖИЧУВАЊЕ		
UW10-	СПОЈКА ЕДНОРЕДНА РС 2x2.5mm ² 10P	154
UW11-	СПОЈКА ЕДНОРЕДНА РС 2x4mm ² 10P	154
UW12-	СПОЈКА ЕДНОРЕДНА РС 2x6mm ² 10P	154
UW15-	СПОЈКА ЕДНОРЕДНА ЗАТВОРЕНА РА 2x2.5mm ² 12P	154
UW16-	СПОЈКА ЕДНОРЕДНА ЗАТВОРЕНА РА 2x4mm ² 12P	154
UW17-	СПОЈКА ЕДНОРЕДНА ЗАТВОРЕНА РА 2x6mm ² 12P	154
UW29-	СПОЈКА ДВОРЕДНА РА 1.0-4.0mm ² 12P	154
UW30-	СПОЈКА ДВОРЕДНА РА 1.5-6.0mm ² 12P	154
UW31-	СПОЈКА ДВОРЕДНА РА 2.5-10mm ² 12P	154
UW32-	СПОЈКА ДВОРЕДНА РА 4.0-16mm ² 12P	154
UW27-	ДВОРЕДНИ СПОЈКИ РА 2.5-10mm ² 12P	155
UW28-	ДВОРЕДНИ СПОЈКИ РА 4.0-16mm ² 12P	155
UW40-	СПОЈКА БЕЗ ЗАВРТКИ РА 1.5mm ² 3P	155
UW41-	СПОЈКА БЕЗ ЗАВРТКИ РА 1.5mm ² 5P	155
UW42-	СПОЈКА БЕЗ ЗАВРТКИ РА 1.5mm ² 8P	155
UW45-	СПОЈКА БЕЗ ЗАВРТКИ РА 2.5mm ² 3P	155
UW46-	СПОЈКА БЕЗ ЗАВРТКИ РА 2.5mm ² 4P	155
UW47-	СПОЈКА БЕЗ ЗАВРТКИ РА 2.5mm ² 5P	155
UW50-	СПОЈКА БЕЗ ЗАВРТКИ РА 2.5mm ² 2/1P	155

дистрибуција

шифра	опис на производот	страница
КУЌИШТА СУВО IP20 AC		
AC11-	КУЌИШТЕ NO СУВО СО ДНО IP20 1M	158
AC21-	КУЌИШТЕ NO СУВО СО ДНО IP20 2M	158
AC41-	КУЌИШТЕ NO СУВО СО ДНО IP20 4M	158
AC61-	КУЌИШТЕ NO СУВО СО ДНО IP20 6M	158
КУЌИШТА СУВО IP55 AQ		
AQ20	КУЌИШТЕ NO СУВО IP55 2M	159
AQ22-	КУЌИШТЕ NO СУВО IP55 2x2M	159
AQ30-	КУЌИШТЕ NO СУВО IP55 3M	159
AQ21-	КУЌИШТЕ PO СУВО IP55 2M	160
AQ31-	КУЌИШТЕ PO СУВО IP55 3M	160
ПАРАПЕТНИ КАНАЛИ АЛУМИНИУМСКИ МА		
RT10	ADAPTER MA 92	161
RT12-	РАМКА MA 92 2/3M	161
RT14-	РАМКА MA 92 4M	161
RT17-	РАМКА MA 92 7M	161
RT20-	ОСНОВА ЗА КАНАЛ MA 130x65	162
RT21-	ОСНОВА ЗА КАНАЛ MA 165x65	162
RT25-	ПОКРИВ ЗА КАНАЛ MA 92	162
RT30	ПРЕГРАДА MA43	162
RT31	ПРЕГРАДА AL MA 43	162
RT32	ПРЕГРАДА AL MA ДВОЈНА 43	162
RT35-	КРАЕН ЕЛЕМЕНТ MA 130x65	163
RT36-	КРАЕН ЕЛЕМЕНТ MA 165x65	163
RT38	РАМНИ ЕЛЕМЕНТИ ЗА СПОЈУВАЊЕ	163
RT40-	УНИВЕРЗАЛЕН АГОЛ MA 130x65	163
RT41-	УНИВЕРЗАЛЕН АГОЛ MA 165x65	163
RT42	СПОЈКА ЗА ЗАЕМЈУВАЊЕ MA 2x A6.3	163
RT43-	АГОЛЕН L ЕЛЕМЕНТ MA 130x65 / 130	163
RT44-	АГОЛЕН L ЕЛЕМЕНТ MA 165x65 / 130	164
RT47-	АГОЛЕН L ЕЛЕМЕНТ MA 165x65 / 165	164
RT45-	T ЕЛЕМЕНТ MA 130x65 / 130	164
RT46-	T ЕЛЕМЕНТ MA 165x65 / 130	164
RT48-	T ЕЛЕМЕНТ MA 165x65 / 165	164
RT50-	ПОДЛОШКА ЗА СТОЛПЧЕ MA ЕДИНЕЧНА 130x65	165
RT51-	ПОДЛОШКА ЗА СТОЛПЧЕ MA ДВОЈНА 130x65	165
RT52-	СТОЛПЧЕ MA 130x65x500	165
RT53-	СТОЛПЧЕ MA ДВОЈНО 2x 130x65x500	165
ПОДНИ ДОЗНИ MT		
RB50	ПОДНА КУТИЈА ОСНОВА 4M	167
RB60	ЗАШТИТА ЗА РАЗВОДНА КУТИЈА ДИСТРИБУЦИЈА 4M	167
RB65S1	КАПАК ЗА РАЗВОДНА КУТИЈА 4M	167
RB51	ПОДНА КУТИЈА ОСНОВА 7M	167
RB61	ЗАШТИТА ЗА РАЗВОДНА КУТИЈА ДИСТРИБУЦИЈА 7M	167
RB66S1	КАПАК ЗА РАЗВОДНА КУТИЈА 7M	167
RB52	ПОДНА КУТИЈА ОСНОВА 2X7M	168
RB62	ЗАШТИТА ЗА РАЗВОДНА КУТИЈА ДИСТРИБУЦИЈА 2X7M	168
RB67S2	КАПАК ЗА РАЗВОДНА КУТИЈА 2X7M	168
RB53	ПОДНА КУТИЈА ОСНОВА 4X7M	168
RB62	ЗАШТИТА ЗА РАЗВОДНА КУТИЈА ДИСТРИБУЦИЈА 2X7M	168
RB68S2	КАПАК ЗА РАЗВОДНА КУТИЈА 4X7M	168
RB55S1	ПОДНА КУТИЈА СО КАПАК ЗА ДВОЈНИ ПОДОВИ 4M	169
RB60	ЗАШТИТА ЗА РАЗВОДНА КУТИЈА ДИСТРИБУЦИЈА 4M	169
RB56S1	ПОДНА КУТИЈА СО КАПАК ЗА ДВОЈНИ ПОДОВИ 7M	170
RB61	ЗАШТИТА ЗА РАЗВОДНА КУТИЈА ДИСТРИБУЦИЈА 7M	170
RB57S2	ПОДНА КУТИЈА СО КАПАК ЗА ДВОЈНИ ПОДОВИ 2X7M	170
RB62	ЗАШТИТА ЗА РАЗВОДНА КУТИЈА ДИСТРИБУЦИЈА 2X7M	170
RB58S2	ПОДНА КУТИЈА СО КАПАК ЗА ДВОЈНИ ПОДОВИ 4X7M	170
RB62	ЗАШТИТА ЗА РАЗВОДНА КУТИЈА ДИСТРИБУЦИЈА 2X7M	170
RB10	АДАПТЕР ЗА DIN ШИНА 35mm 1M	171
RB11	АДАПТЕР ЗА DIN ШИНА 35mm 2M	171

шифра	опис на производот	страница	шифра	опис на производот	страница
ПРЕКИНУВАЧИ SQ			ПРИБОР PQ		
SQ10-XO	ПРЕКИНУВАЧ ЕДНОПОЛЕН 10AX 250V~	192	PQ10-	ПОЛНИЛО	213
SQ10-INXO	ПРЕКИНУВАЧ ЕДНОПОЛЕН 10AX 250V~ __ IN	192	PQ30-	КАПАК ТАЕ/TDO	213
SQ11-XO	ТАСТЕР ЕДНОПОЛЕН 10A 250V~	192	PQ20PWF	КУЌИШТЕ NO 1	214
SQ11-IN01XO	ТАСТЕР ЕДНОПОЛЕН 10A 250V~ __ IN 01	192	PQ21PWF	НАДВОРЕШНО КУЌИШТЕ ЗА ДВОЈНА ПРИКЛУЧНИЦА	214
SQ11-IN02XO	ТАСТЕР ЕДНОПОЛЕН 10A 250V~ __ IN 02	193	PQ22-F	СЕТ ЗА ПРЕКИНУВАЧИ FLAT IP44	215
SQ11-ILXO	ТАСТЕР ЕДНОПОЛЕН 10A 250V~ __ IL	193	PQ23-F	СЕТ ЗА ПРИКЛУЧНИЦИ FLAT IP44	215
SQ22-IN03XO	ПРЕКИНУВАЧ ДВОПОЛЕН 16AX 250V~ __ IN 03	193	РАМКИ OF		
SQ50-XO	ПРЕКИНУВАЧ СЕРИСКИ 10AX 250V~	193	OF10-	РАМКА FLAT 1	216
SQ51-XO	ТАСТЕР СЕРИСКИ 10A 250V~	193	OF20-	РАМКА FLAT 2	216
SQ52-NT09XO	ПРЕКИНУВАЧ ЗА РОЛЕТНИ 10AX 250V~ __ NT 09	193	OF30-	РАМКА FLAT 3	217
SQ53-NT09XO	ТАСТЕР ЗА РОЛЕТНИ 10A 250V~ __ NT 09	194	OF40-	РАМКА FLAT 4	217
SQ60-XO	ПРЕКИНУВАЧ НАИЗМЕНИЧЕН 10AX 250V~	194	OF50-	РАМКА FLAT 5	217
SQ60-INXO	ПРЕКИНУВАЧ НАИЗМЕНИЧЕН 10AX 250V~ __ IN	194	РАМКИ OQ		
SQ60-IN02XO	ПРЕКИНУВАЧ НАИЗМЕНИЧЕН 10AX 250V~ __ IN 02	194	OQ10-	РАМКА BOLD 1	218
SQ63-XO	ПРЕКИНУВАЧ ДВОЕН НАИЗМЕНИЧЕН 10AX 250V~	195	OQ20-	РАМКА BOLD 2	218
SQ70-XO	ПРЕКИНУВАЧ ВКРСЕН 10AX 250V~	195	OQ30-	РАМКА BOLD 3	219
СИГНАЛИЗАЦИЈА IA			OQ40-	РАМКА BOLD 4	219
IA10-	НЕОНСКА СВЕТИЛКА 230V~ 0,34W	196	OQ50-	РАМКА BOLD 5	219
IA20-	LED СИГНАЛИЗАЦИЈА 230V~ AC/DC 0,4W	196	РАМКИ OR		
IA21-	LED СИГНАЛИЗАЦИЈА 24V AC/DC 0,2W	196	OR10-	РАМКА PRIME 1	220
IA22-	LED СИГНАЛИЗАЦИЈА 12V AC/DC 0,1W	196	OR20-	РАМКА PRIME 2	220
ПРИКЛУЧНИЦИ vQ			OR30-	РАМКА PRIME 3	221
VQ10-XO	ПРИКЛУЧНИЦА ШУКО 2P+E 16A 250V~ __ XO	199	OR40-	РАМКА PRIME 4	221
VQ11-XO	ПРИКЛУЧНИЦА ШУКО+КАПАК 2P+E 16A 250V~ __ XO	199			
VQ12-XO	ПРИКЛУЧНИЦА ШУКО 2P+E 16A 250V~ BV __ XO	199			
VQ13-XO	ПРИКЛУЧНИЦА ШУКО+КАПАК 2P+E 16A 250V~ BV __ XO	199			
VQ40-XO	ПРИКЛУЧНИЦА ФРАНЦУСКА 2P+E 16A 250V~ __ XO	200			
VQ41-XO	ПРИКЛУЧНИЦА ФРАНЦУСКА+КАПАК 2P+E 16A 250V~ __ XO	200			
VQ16-XO	ПРИКЛУЧНИЦА ШУКО ДВОЈНА 2P+E 16A 250V~	200			
VQ16-F	ПРИКЛУЧНИЦА ШУКО ДВОЈНА 2P+E 16A 250V~	200			
VQ42-XO	ПРИКЛУЧНИЦА ФРАНЦУСКА 2P+E 16A 250V~ BV __ XO	201			
VQ43-XO	ПРИКЛУЧНИЦА ФРАНЦУСКА+КАПАК 2P+E 16A 250V~ BV __ XO	201			
VQ46-XO	ПРИКЛУЧНИЦА ФРАНЦУСКА ДВОЈНА 2P+E 16A 250V~ BV	201			
VQ46-F	ПРИКЛУЧНИЦА ФРАНЦУСКА ДВОЈНА 2P+E 16A 250V~ BV	201			
КОМУНИКАЦИИ KQ					
KQ10-XO	ПРИКЛУЧНИЦА TV ОСНОВНА 0dB	202			
KQ11-XO	ПРИКЛУЧНИЦА TV-R КРАЈНА 1dB	202			
KQ12-XO	ПРИКЛУЧНИЦА TV-R ПРЕОДНА 10dB	203			
KQ16-XO	ПРИКЛУЧНИЦА SAT-TV-R КРАЈНА 3dB	203			
KQ22-XO	ПРИКЛУЧНИЦА АУДИО 2xRCA	203			
KQ23-XO	ПРИКЛУЧНИЦА ЗА АУДИОЗВУЧНИК	204			
KQ36-XO	ПРИКЛУЧНИЦА TEL KS RJ11 6/4	204			
KQ37-XO	ПРИКЛУЧНИЦА CAT5e KS RJ45 8/8	204			
KQ38-XO	ПРИКЛУЧНИЦА TEL KS ДВОЈНА 2x RJ11 6/4	204			
KQ39-XO	ПРИКЛУЧНИЦА CAT5e KS ДВОЈНА 2x RJ45 8/8	205			
KQ35-XO	ПРИКЛУЧНИЦА TEL LT RJ11 6/4	205			
KQ40-XO	ПРИКЛУЧНИЦА CAT6s KS ДВОЈНА 2x RJ45 8/8 SLIM	205			
KQ41-XO	ПРИКЛУЧНИЦА CAT6s KS ДВОЈНА 2x RJ45 8/8 SLIM	205			
ЕЛЕКТРОНИКА EQ					
EQ15-XO	ПРЕКИНУВАЧ ПОТЕНЦИОМЕТАР (ДИМЕР) РОТАЦИОНЕН RL 400W	206			
EQ16-XO	ПРЕКИНУВАЧ ПОТЕНЦИОМЕТАР (ДИМЕР) РОТАЦИОНЕН RLC 400W	206			
EQ19-XO	ПРЕКИНУВАЧ ПОТЕНЦИОМЕТАР (ДИМЕР) РОТАЦИОНЕН LED 100W	206			
EM17	КОНТРОЛЕН МОДУЛ MZC за EM18	208			
EM18	ВГРАДУВАЊЕ LED 250W СВЕТИЛКИ СО ПОТЕНЦИОМЕТАР	208			
EM19	ВГРАДУВАЊЕ DC LED 96W СВЕТИЛКИ СО ПОТЕНЦИОМЕТАР	209			
EQ32-XO	IR ПРЕКИНУВАЧ 5A 230V~	210			
EQ35-XO	ТЕРМОСТАТСКО ГРЕЕЊЕ 10A 230V~	210			
EQ36-XO	ТЕРМОСТАТСКО ГРЕЕЊЕ/ЛАДЕЊЕ 5A 230V~	210			
EQ37-XO	ТЕРМОСТАТСКО ПОДНО ГРЕЕЊЕ 16A 230V~	211			
EQ01-XO	РАДИО СО ВНАТРЕШНО (ВГРАДНО) ПРИЦВРСТУВАЊЕ + ЗВУЧНИК DAB BLUETOOTH	211			
EQ02-XO	ЗВУЧНИК СО ВНАТРЕШНО (ВГРАДНО) ПРИЦВРСТУВАЊЕ	211			
EQ69-XO	USB-ЕДИНИЦА ЗА НАПОЈУВАЊЕ PD 20W	212			

шифра	опис на производот	страница
ПРЕКИНУВАЧИ SE		
SE10	ПРЕКИНУВАЧ ЕДНОПОЛЕН 10AX 250V~	232
SE11	ТАСТЕР ЕДНОПОЛЕН 10A 250V~	232
SE22	ПРЕКИНУВАЧ ДВОПОЛЕН 16AX 250V~	232
SE50	ПРЕКИНУВАЧ СЕРИСКИ 10AX 250V~	232
SE51	ТАСТЕР СЕРИСКИ 10A 250V~	233
SE52	ТАСТЕР ЗА РОЛЕТНИ 10AX 250V~	233
SE53	ТАСТЕР ЗА РОЛЕТНИ 10A 250V~	233
SE60	ПРЕКИНУВАЧ НАИЗМЕНИЧЕН 10AX 250V~	233
SE63	ПРЕКИНУВАЧ ДВОЕН НАИЗМЕНИЧЕН 10AX 250V~	233
SE70	ПРЕКИНУВАЧ ВКРСЕН 10AX 250V~	233
SE10	ПРЕКИНУВАЧ ЕДНОПОЛЕН 10AX 250V~	234
SE10-IN	ПРЕКИНУВАЧ ЕДНОПОЛЕН 10AX 250V~ IN	234
SE11-	ТАСТЕР ЕДНОПОЛЕН 10A 250V~	234
SE11-T150	ТАСТЕР ЕДНОПОЛЕН 10A 250V~ T1 50	234
SE11-T151	ТАСТЕР ЕДНОПОЛЕН 10A 250V~ T1 51	234
SE11-IL	ТАСТЕР ЕДНОПОЛЕН 10A 250V~ IL	234
SE22-IN03	ПРЕКИНУВАЧ ДВОПОЛЕН 16AX 250V~ IN 03	234
SE50-	ПРЕКИНУВАЧ СЕРИСКИ 10AX 250V~	235
SE51-	ТАСТЕР СЕРИСКИ 10A 250V~	235
SE52-NT09	ТАСТЕР ЗА РОЛЕТНИ 10AX 250V~ NT 09	235
SE53-NT09	ТАСТЕР ЗА РОЛЕТНИ 10A 250V~ NT 09	235
SE60-	ПРЕКИНУВАЧ НАИЗМЕНИЧЕН 10AX 250V~	235
SE63-	ПРЕКИНУВАЧ ДВОЕН НАИЗМЕНИЧЕН 10AX 250V~	235
SE70-	ПРЕКИНУВАЧ ВКРСЕН 10AX 250V~	235
ТИПКИ ТЕ		
TE10-	ТИПКА ОБИЧНА	236
TE10-IN	ТИПКА ОБИЧНА IN	236
TE13-IL	ТИПКА СО ПЛОЧКА ЗА НАТПИС IL	236
TE11-	ТИПКА СЕРИСКА	236
СИГНАЛИЗАЦИЈА IA		
IA10-	СИЈАЛИЧКА 230V~ 0,34W	237
IA20-	LED СИГНАЛИЗАЦИЈА 230V AC/DC 0,4W	237
IA21-	LED СИГНАЛИЗАЦИЈА 24V AC/DC 0,2W	237
IA22-	LED СИГНАЛИЗАЦИЈА 12V AC/DC 0,1W	237
ПРИКЛУЧНИЦИ VE		
VE10-XO	ПРИКЛУЧНИЦА ШУКО 2P+E 16A 250V~ XO	240
VE11-XO	ПРИКЛУЧНИЦА ШУКО+КАПАК 2P+E 16A 250V~ XO	240
VE12-XO	ПРИКЛУЧНИЦА ШУКО 2P+E 16A 250V~ BV XO	240
VE13-XO	ПРИКЛУЧНИЦА ШУКО+КАПАК 2P+E 16A 250V~ BV XO	240
VE10-	ПРИКЛУЧНИЦА ШУКО 2P+E 16A 250V~	240
VE11-	ПРИКЛУЧНИЦА ШУКО+РОКРОВ 2P+E 16A 250V~	240
VE12-	ПРИКЛУЧНИЦА ШУКО 2P+E 16A 250V~ BV	240
VE13-	ПРИКЛУЧНИЦА ШУКО+КАПАК 2P+E 16A 250V~ BV	240
VE40-XO	ПРИКЛУЧНИЦА ФРАНЦУСКА 2P+E 16A 250V~ XO	241
VE41-XO	ПРИКЛУЧНИЦА ФРАНЦУСКА+КАПАК 2P+E 16A 250V~ XO	241
VE42-XO	ПРИКЛУЧНИЦА ФРАНЦУСКА 2P+E 16A 250V~ BV XO	241
VE43-XO	ПРИКЛУЧНИЦА ФРАНЦУСКА+КАПАК 2P+E 16A 250V~ BV XO	241
VE40-	ПРИКЛУЧНИЦА ФРАНЦУСКА 2P+E 16A 250V~	241
VE41-	ПРИКЛУЧНИЦА ФРАНЦУСКА+КАПАК 2P+E 16A 250V~	241
VE42-	ПРИКЛУЧНИЦА ФРАНЦУСКА 2P+E 16A 250V~ BV	241
VE43-	ПРИКЛУЧНИЦА ФРАНЦУСКА+КАПАК 2P+E 16A 250V~ BV	241
VE16-	ПРИКЛУЧНИЦА ШУКО ДВОЈНА 2P+E 16A 250V~	242
VE46-	ПРИКЛУЧНИЦА ФРАНЦУСКА ДВОЈНА 2P+E 16A 250V~	242
VE30-	ПРИКЛУЧНИЦА 2P 16A 250V~	242
КОМУНИКАЦИИ KE		
KE11	ПРИКЛУЧНИЦА TV-R КРАЈНА 1dB	243
KE12	ПРИКЛУЧНИЦА TV-R ПРЕОДНА 10dB	243
KE16	ПРИКЛУЧНИЦА SAT-TV-R КРАЈНА 3dB	243
KE36	ПРИКЛУЧНИЦА TEL KS RJ11 6/4	243
KE37	ПРИКЛУЧНИЦА SAT5e KS RJ45 8/8	244
KE40	ПРИКЛУЧНИЦА CAT6s KS RJ45 8/8 SLIM	244
KE38	ПРИКЛУЧНИЦА TEL KS ДВОЈНА 2x RJ11 6/4	244
KE39	ПРИКЛУЧНИЦА CAT5e KS ДВОЈНА 2x RJ45 8/8	244
KE41	ПРИКЛУЧНИЦА CAT6s KS ДВОЈНА 2x RJ45 8/8 SLIM	244
KE45	АДАПТЕР KS	244
KE46	АДАПТЕР KS ДВОЕН	245
KE47	АДАПТЕР PD ДВОЕН	245
KE10-	ПРИКЛУЧНИЦА TV ОСНОВНА 0dB	246
KE11-	ПРИКЛУЧНИЦА TV-R КРАЈНА 1dB	246
KE12-	ПРИКЛУЧНИЦА TV-R ПРЕОДНА 10dB	246
KE16-	ПРИКЛУЧНИЦА SAT-TV-R КРАЈНА 3dB	246
KE22-	ПРИКЛУЧНИЦА АУДИО 2xRCA	246
KE23-	ПРИКЛУЧНИЦА АУДИО ЗА ЗВУЧНИЦИ	246
KE36-	ПРИКЛУЧНИЦА TEL KS RJ11 6/4	246
KE37-	ПРИКЛУЧНИЦА SAT5e KS RJ45 8/8	247
KE40-	ПРИКЛУЧНИЦА CAT6s KS RJ45 8/8 SLIM	247
KE38-	ПРИКЛУЧНИЦА TEL KS ДВОЈНА 2x RJ11 6/4	247
KE39-	ПРИКЛУЧНИЦА CAT5e KS ДВОЈНА 2x RJ45 8/8	247
KE41-	ПРИКЛУЧНИЦА CAT6s KS ДВОЈНА 2x RJ45 8/8 SLIM	247
KE35-	ПРИКЛУЧНИЦА TEL LT RJ11 6/4	247

шифра	опис на производот	страница
КАПАЦИ РЕ		
RE10-	КАПАК TV-R 2P/3P	248
RE20-	КАПАК KS ЕДИНЕЧЕН	248
RE21-	КАПАК KS/PD ДВОЕН	248
RE30-	КАПАК TAE/TDO	248
ЕЛЕКТРОНИКА ЕЕ		
EE15	ПРЕКИНУВАЧ ПОТЕНЦИОМЕТАР (ДИМЕР) РОТАЦИОНЕН MEN RL 400W	249
EE16	ПРЕКИНУВАЧ ПОТЕНЦИОМЕТАР (ДИМЕР) РОТАЦИОНЕН MEN RLC 400W	249
EE19	ПРЕКИНУВАЧ ПОТЕНЦИОМЕТАР (ДИМЕР) РОТАЦИОНЕН MEN LED 100W	250
EE32	IR ПРЕКИНУВАЧ 5A 230V~	250
EE15-	ПРЕКИНУВАЧ ПОТЕНЦИОМЕТАР (ДИМЕР) РОТАЦИОНЕН MEN RL 400W	251
EE16-	ПРЕКИНУВАЧ ПОТЕНЦИОМЕТАР (ДИМЕР) РОТАЦИОНЕН MEN RLC 400W	251
EE19-	ПРЕКИНУВАЧ ПОТЕНЦИОМЕТАР (ДИМЕР) РОТАЦИОНЕН MEN LED 100W	251
EE32-	IR ПРЕКИНУВАЧ 5A 230V~	251
EE69-	USB-ЕДИНИЦА ЗА НАПОЈУВАЊЕ PD 20W	252
КАПАК ЕЛЕКТРОНИКА РЕ		
RE41-	КАПАК ЗА ПОТЕНЦИОМЕТАР (ДИМЕР) ПРЕКИНУВАЧ Ø6	254
RE32-	КАПАК IR ПРЕКИНУВАЧ	254
ПРИБОР АЕ		
AE10-	ПОЛНИЛО	255
AE20-	ПРИКЛУЧОК ПЕТОПОЛЕН ПОСТОЈАН 3P+N+E 5x4mm ²	255
AE30-	КУЌИШТЕ NO 1	255
AE31-	ДОПОЛНИТЕЛНО КУЌИШТЕ ЗА ДВОЈНОТ ПРИКЛУЧОК ЕКОНОМИК	255
AE50-	ЗАШТИТНИЦИ ЗА СИД	256
AE51-	ЗАШТИТА ЗА ДЕЦА	256
РАМКИ ОЕ		
OE10-	РАМКА ЕКОНОМИК 1	257
OE20-	РАМКА ЕКОНОМИК 2 ХОРИЗОНТАЛНА	257
OE21-	РАМКА ЕКОНОМИК 2 ВЕРТИКАЛНА	257
OE30-	РАМКА ЕКОНОМИК 3 ХОРИЗОНТАЛНА	257
OE31-	РАМКА ЕКОНОМИК 3 ВЕРТИКАЛНА	258
OE40-	РАМКА ЕКОНОМИК 4 ХОРИЗОНТАЛНА	258
OE41-	РАМКА ЕКОНОМИК 4 ВЕРТИКАЛНА	258
OE50-	РАМКА ЕКОНОМИК 5 ХОРИЗОНТАЛНА	258
OE90-	РАМКИЧКА ЕКОНОМИК ДЕКОРАТИВНА	259
fontana		
шифра	опис на производот	страница
ПРЕКИНУВАЧИ SF		
SF10-	ПРЕКИНУВАЧ ЕДНОПОЛЕН IP44 10AX 250V~	262
SF10-TI	ПРЕКИНУВАЧ ЕДНОПОЛЕН IP44 10AX 250VA~ TI	262
SF11-TI	ТАСТЕР ЕДНОПОЛЕН IP44 10A 250V~ TI	262
SF20-	ПРЕКИНУВАЧ ДВОПОЛЕН IP44 10AX 250V~	262
SF50-	ПРЕКИНУВАЧ СЕРИСКИ IP44 10AX 250V~	263
SF51-	ТАСТЕР СЕРИСКИ IP44 10A 250V~	263
SF60-	ПРЕКИНУВАЧ НАИЗМЕНИЧЕН IP44 10AX 250V~	263
SF60-TI	ПРЕКИНУВАЧ НАИЗМЕНИЧЕН IP44 10AX 250V~ TI	263
SF63-	ПРЕКИНУВАЧ ДВОЕН НАИЗМЕНИЧЕН 10AX 250V~	263
SF70-	ПРЕКИНУВАЧ ВКРСЕН IP44 10AX 250V~	263
ПРИКЛУЧНИЦИ VF		
VF10-	ПРИКЛУЧНИЦА ШУКО+КАПАК IP44 2P+E 16A 250V~	264
VF12-	ПРИКЛУЧНИЦА ШУКО+КАПАК IP44 2P+E 16A 250V~ BV	264
СЕТОВИ CF		
CF10-	СЕТ ПРИКЛУЧНИЦА ШУКО ДВОЈНА ХОРИЗ IP44 2x2P+E 16A 250V~	265
CF11-	СЕТ ПРИКЛУЧНИЦА ШУКО ДВОЈНА ВЕРТ. IP44 2x2P+E 16A 250V~	265
CF12-	СЕТ ПРИКЛУЧНИЦА SCH + ПРЕКИНУВАЧ НАИЗМЕН. ХОРИЗ. IP44 16A + 10AX 250V~	265
CF13-	СЕТ ПРИКЛУЧНИЦА SCH + ПРЕКИНУВАЧ НАИЗМЕН. ВЕРТ. IP44 16A + 10AX 250V~	266
CF14-	СЕТ ПРИКЛУЧНИЦА ШУКО ДВОЈНА ХОРИЗ. IP44 2x 2P+E 16A 250V~ BV	266
CF15-	СЕТ ПРИКЛУЧНИЦА ШУКО ДВОЈНА ВЕРТ. IP44 2x 2P+E 16A 250V~ BV	266
CF16-	СЕТ ПРИКЛУЧНИЦА SCH + ПРИКЛУЧНИК НАИЗМЕН. ХОРИЗ. IP44 16A + 10AX 250V~ BV	266
CF17-	СЕТ ПРИКЛУЧНИЦА SCH+ПРЕКИНУВАЧ НАИЗМЕН. ВЕРТ. IP44 16A + 10AX 250V~ BV	266
ПРИБОР АФ		
AF10-	РАЗДЕЛНА КУТИЈА IP44 RNO1	267
AF20-	РАЗДЕЛНА КУТИЈА IP55 NDO1	267



TEM

On | Off and everything in between

ekonomik
MODUL

LOGO

100% ELEKTRIČEN

www.tem.si



TEM

On | Off and everything in between



TEM

M
n between



www.tem.si

TEM

TEM ČATEŽ d.o.o.
Čatež 13, 8212 VELIKA LOKA
SLOVENIJA
tem@tem.si
www.tem.si

T +386(0)7 348 99 00

