

# TEM

On | Off and everything in between



2025



# MODUL

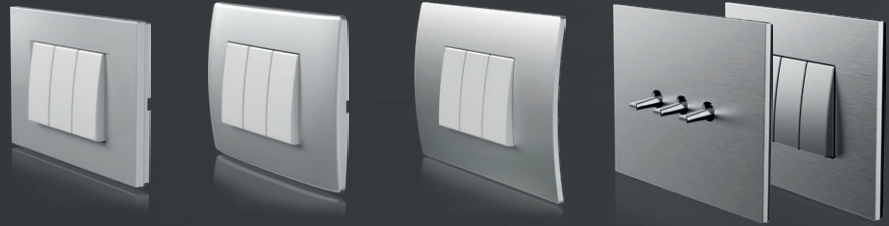

MODUL  
LINE

MODUL  
SOFT

MODUL  
PURE

MODUL  
EDGE

44

# LOGIQ



LOGIQ  
FLAT

LOGIQ  
BOLD

LOGIQ  
PRIME

172

# ekonomik



222

# fontana



260



# TEM

On | Off and everything in between



Мы являемся производителем выключателей и розеток, предлагающих приятный и удобный пользовательский опыт, удовлетворяя при этом самые взыскательные потребности каждого пользователя и пространства с помощью продуктов, которые просты в установке и использовании, а также широкого спектра цветов и материалов.

*We are a manufacturer of switches and sockets offering a positive and easy user experience while satisfying the most demanding needs of every user and space with products that are easy to install and use, as well as a wide range of colours and materials.*

# TEM

Добро пожаловать  
в семью MODUL  
Welcome to the MODUL family

Придайте индивидуальности своей обстановке и продемонстрируйте свой стиль с помощью выключателей и розеток семейства MODUL.

*Give your ambience a personal touch and show off your style with switches and sockets from MODUL family.*

ОТКРЫТИЕ НОВЫХ ИДЕЙ  
discovering new insights



MODUL  
LINE



MODUL  
SOFT



MODUL  
PURE



MODUL  
EDGE

1

2

MODUL  
LINE



MODUL  
SOFT



MODUL  
PURE

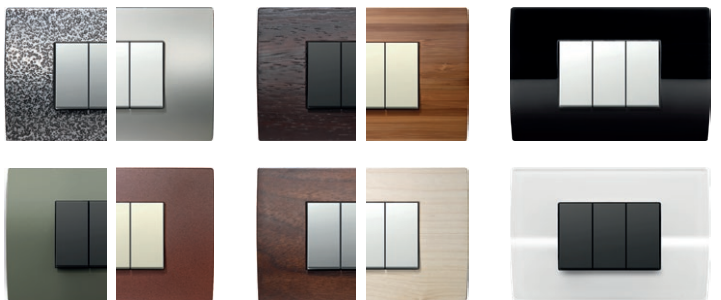

металл

дерево

стекло

MODUL  
EDGE

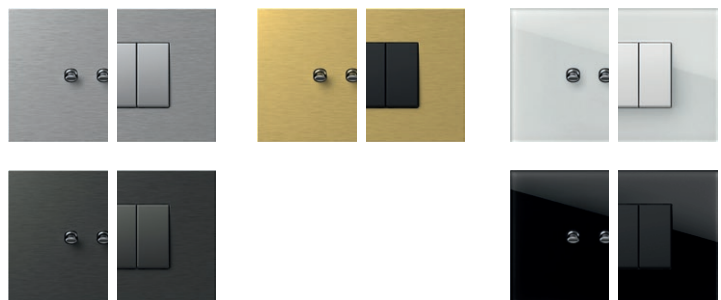

металл

металл

стекло



3

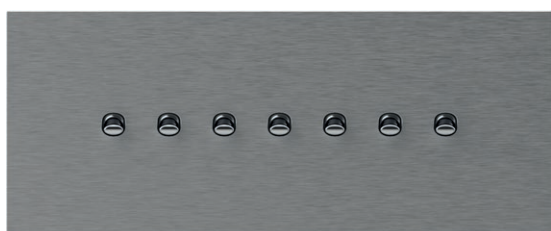
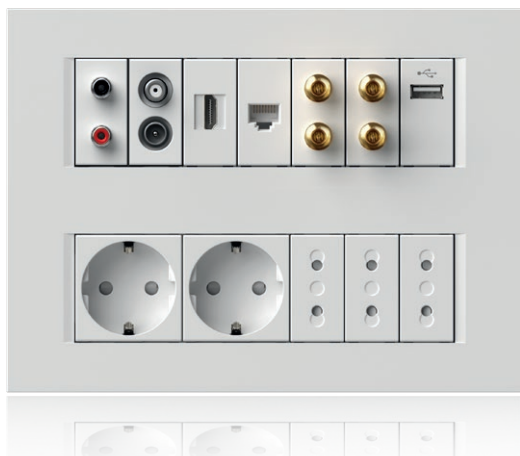

4



MODUL  

---

  
LINE

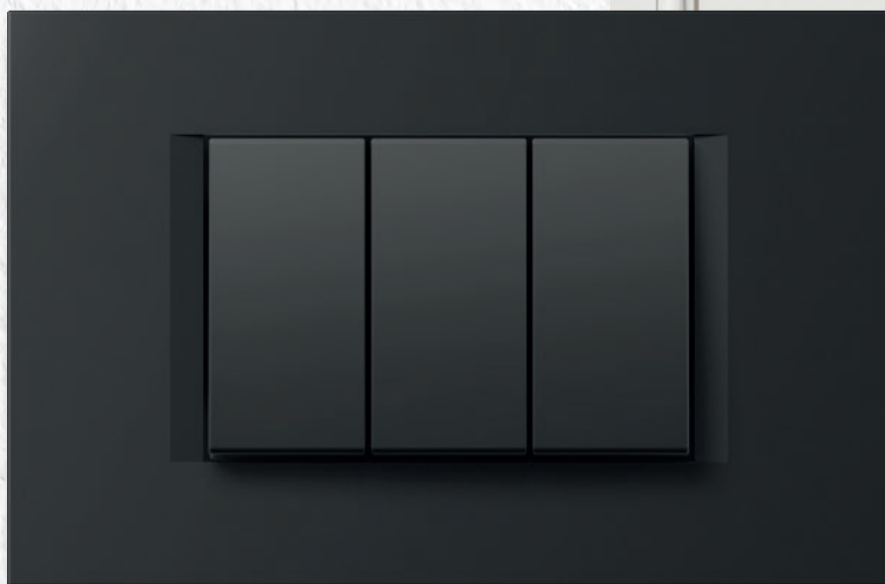

Прямые, плавные линии создают вневременной дизайн.

*Straight, smooth lines create a timeless design.*







MODUL

LINE

PW



снежно-белый

*polar white*

MW



белый  
матовый

*matte white*

IW



слоновая  
кость

*ivory white*

ES



серебряный  
металлик

*elox silver*

AT



антрацит

*anthracite*

SB

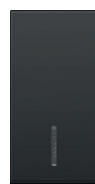

черный  
матовый

*soft touch  
black*

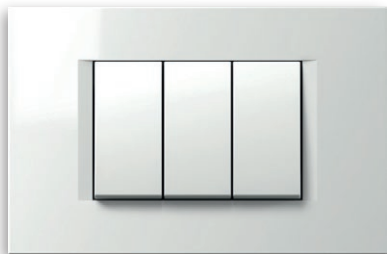

PW снежно-белый  
*polar white*

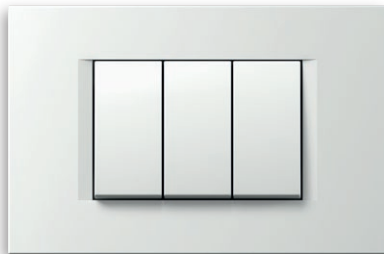

MW белый матовый  
*matte white*

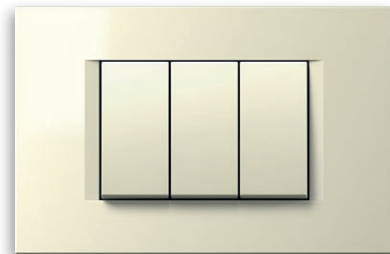

IW слоновая кость  
*ivory white*



SW белый камень  
*stone white*



ES серебряный металл  
*elox silver*

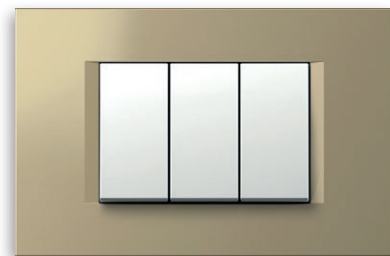

SG золотой песок  
*sand gold*



TI титан  
*titanium*

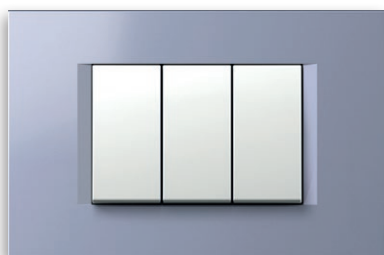

IB синий металл  
*impulse blue*

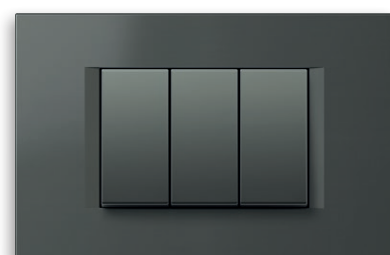

AT антрацит  
*anthracite*



NB черный  
*night black*

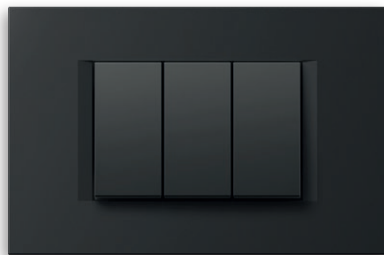

SB черный матовый  
*soft touch black*

MODUL

SOFT



Округлые формы и плавные переходы привнесут мягкость  
в ваш дом.

*Rounded shapes and soft transitions bring softness into  
your home.*





MODUL

SOFT

PW

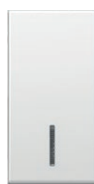

снежно-белый

*polar white*

MW



белый  
матовый

*matte white*

IW



слоновая  
кость

*ivory white*

ES



серебряный  
металлик

*elox silver*

AT



антрацит

*anthracite*

SB

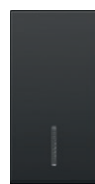

черный  
матовый

*soft touch  
black*



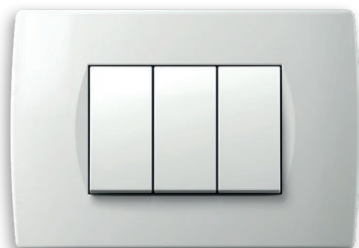

PW снежно-белый  
*polar white*

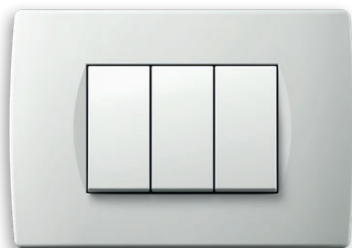

MW белый матовый  
*matte white*

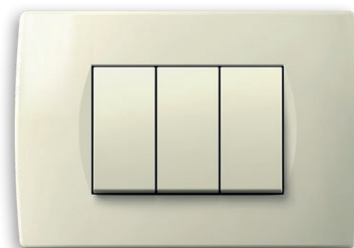

IW слоновая кость  
*ivory white*



ES серебряный металл  
*elox silver*

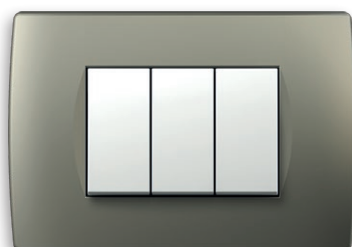

TI титан  
*titanium*



SG золотой песок  
*sand gold*

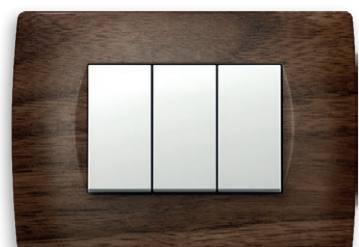

WW орех  
*walnut*



WE венге  
*wenge*



AT антрацит  
*anthracite*



NB черный  
*night black*

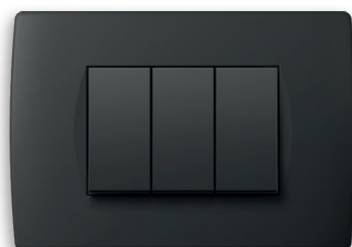

SB черный матовый  
*soft touch black*

MODUL

PURE



Детали представляют полноту всей атмосферы.  
Позвольте природе обогатить ваше пространство  
декоративными рамками из дерева, стекла и металла.

*The details represent the completeness of the entire  
ambience. Let the nature enrich your space with decorative  
cover plates made of wood, glass and metal.*





MODUL

PURE

PW



снежно-белый

*polar white*

MW



белый  
матовый

*matte white*

IW



слоновая  
кость

*ivory white*

ES



серебряный  
металлик

*elox silver*

AT



антрацит

*anthracite*

SB

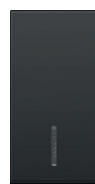

черный  
матовый

*soft touch  
black*

**стекло**  
*glass*



GL белый  
*glass light*

**металл**  
*metal*



MH кованая сталь  
*hammered steel*

**дерево**  
*wood*



WM клен  
*maple*

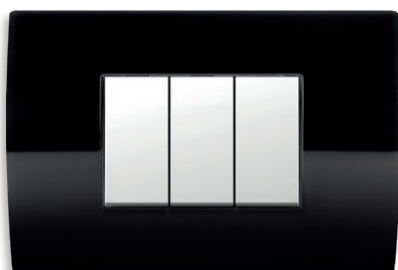

GD черный  
*glass dark*

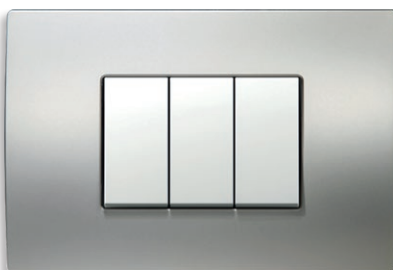

MS сатинированное серебро  
*satın silver*



WB бамбук  
*bamboo*



MN сатинированный никель  
*satın nickel*



WW орех  
*walnut*



ME старый металл  
*etched iron*

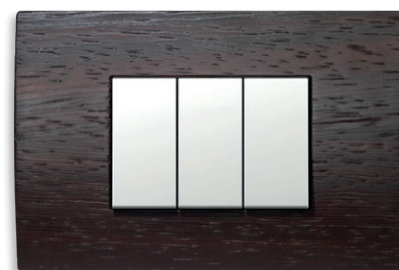

WE венге  
*wenge*

MODUL

EDGE

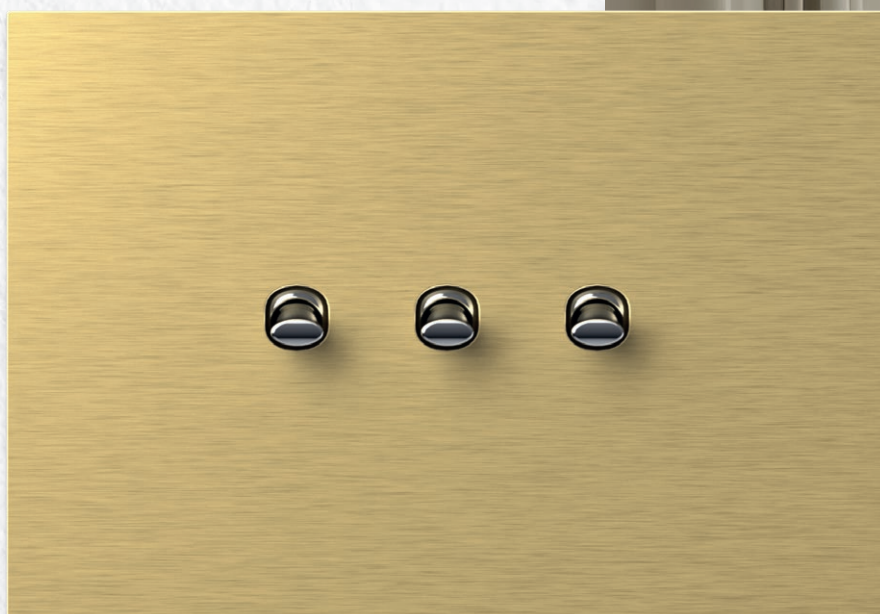

Новая престижная линейка продуктов предлагает особый сенсорный и визуальный опыт как никогда раньше. Вы достаточно смелы?

*The new prestigious product line offers a special sensory and visual experience like no other before. Are you bold enough?*







MODUL

EDGE

PB



черный

*black*

PA



антрацит

*anthracite*

PG



золотой

*gold*

PC



хром

*chrome*



**металл**  
*metal*



MA серебряный  
*silver*

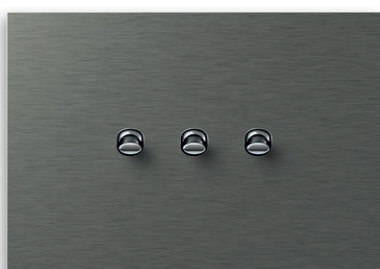
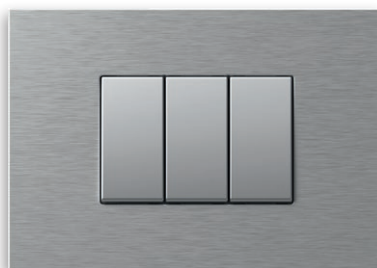

MT антрацит  
*anthracite*

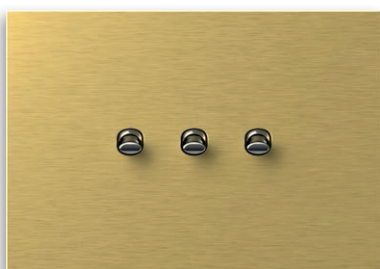
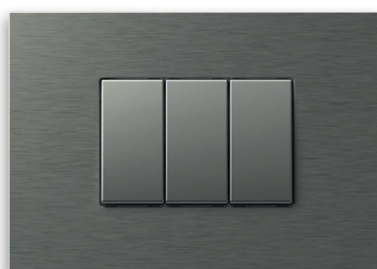

MZ золотой  
*gold*

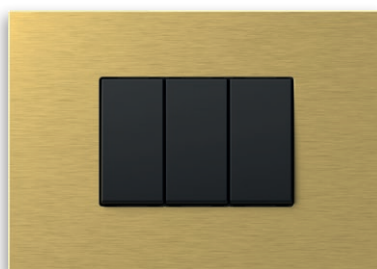

**стекло**  
*glass*



GL белый  
*glass light*

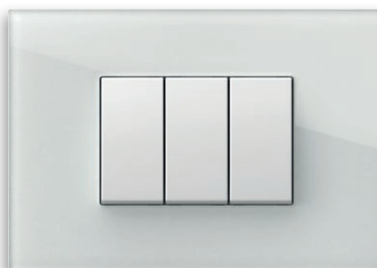

GD черный  
*glass dark*



MODUL  
EDGE



Чистота стекла позволяет свету игриво проявляться в новых стеклянных декоративных рамках EDGE. Два контрастных цвета удовлетворят даже самый изысканный вкус.

*The purity of the glass allows the light to playfully manifest in the new EDGE glass decorative cover plates. The two contrast colours satisfy even the most sophisticated taste.*





**стекло**  
*glass*



GL белый  
*glass light*



GD черный  
*glass dark*

MODUL  
EDGE



Благодаря впечатляющей обработке алюминий сияет новым светом – металлических декоративных рамок EDGE. Три цвета достойны вашего внимания.

*Thanks to the impressive treatment, the aluminium shines with a new light – EDGE metal decorative cover plates. The three colours are worthy of your attention.*





**металл**  
*metal*



**MA** серебряный  
*silver*

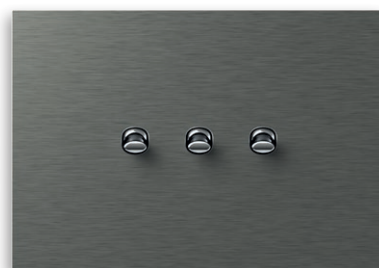

**MT** антрацит  
*anthracite*

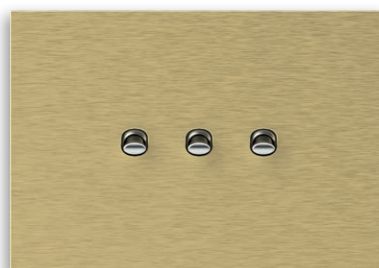

**MZ** золотой  
*gold*

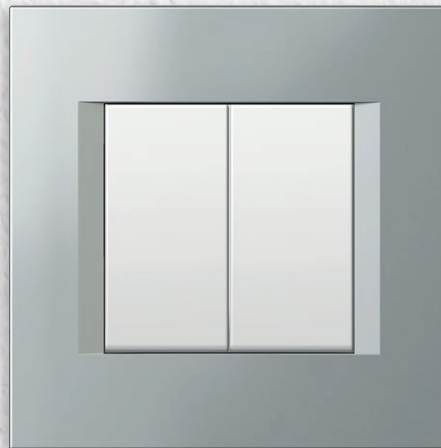

MODUL

-  LINE
-  SOFT
-  PURE
-  EDGE

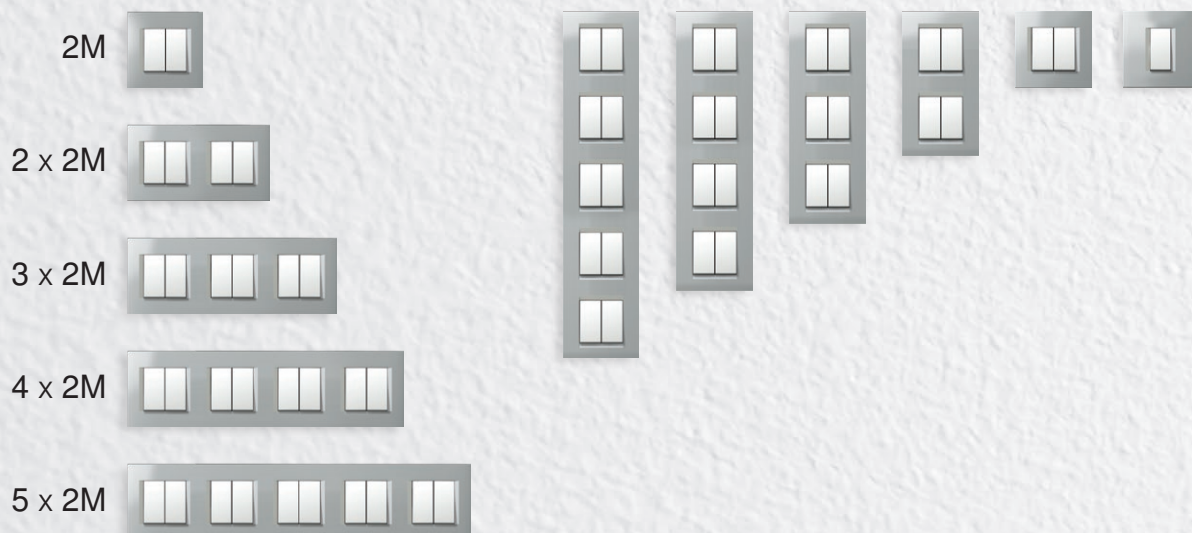
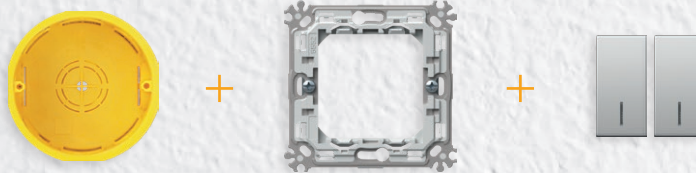

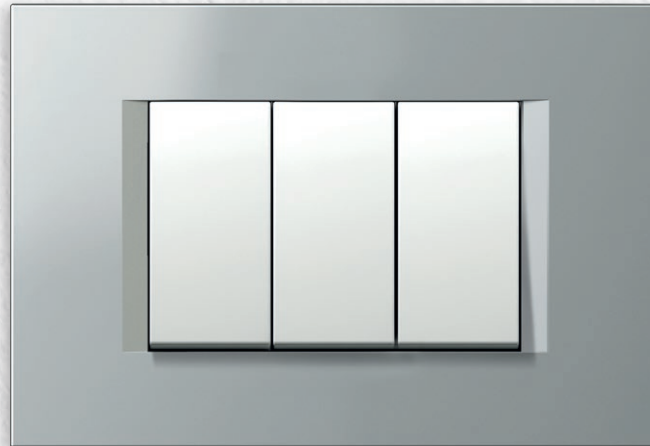

MODUL

- LINE
- SOFT
- PURE
- EDGE



2 x 7M

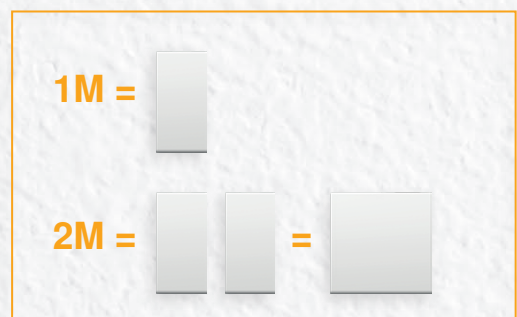

Функциональные элементы легко устанавливаются внутри монтажной рамки.  
Специальное решение «вставка и извлечение одним щелчком» сокращает время монтажа. В передней части расположены легкодоступные контакты.

The function elements are easily fitted inside the mounting frame.  
The “klik-in, klik-out” solution we have developed for you will reduce installation time. The connection contacts are easily accessible from the front.

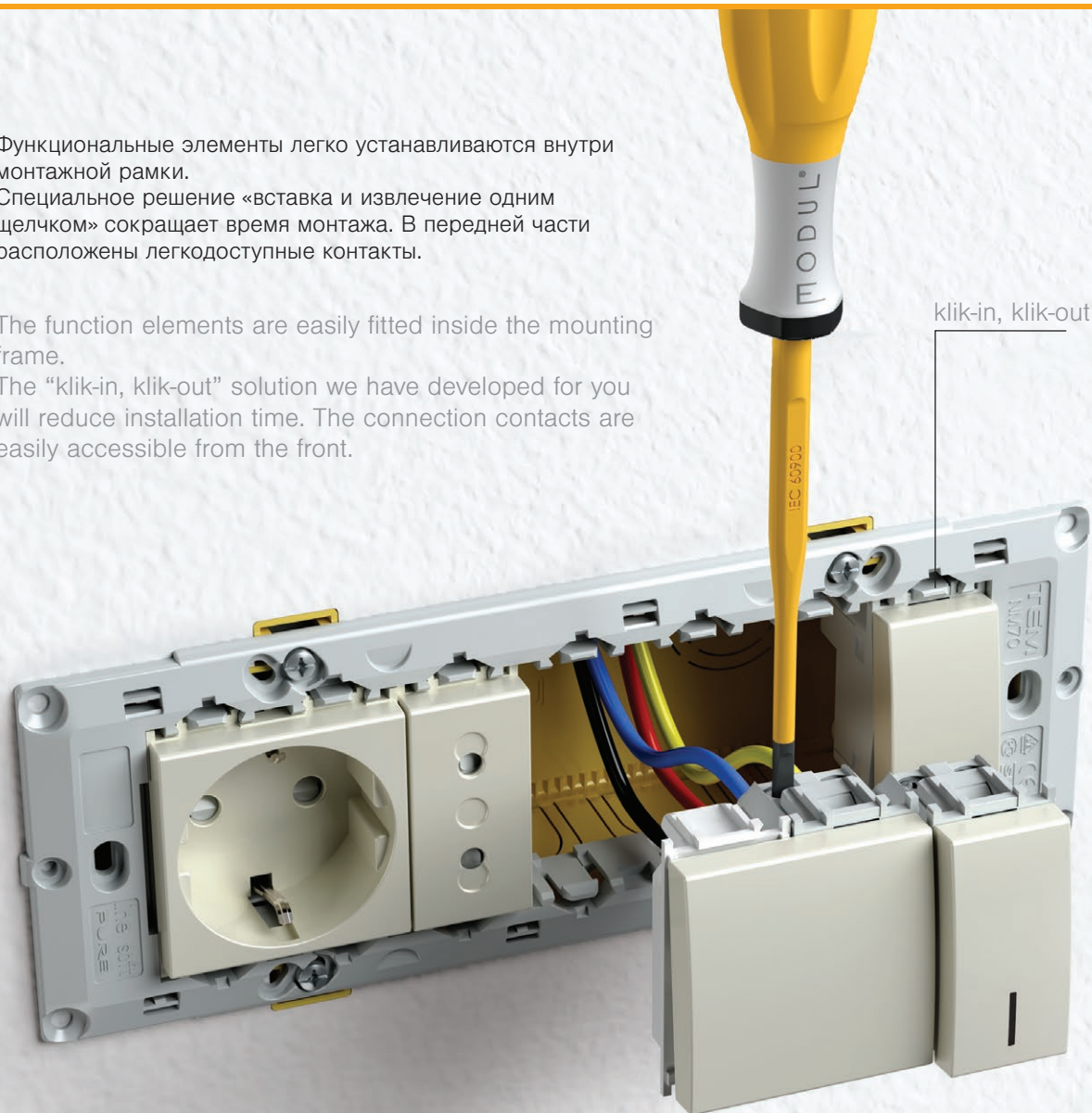



Modul подходит для любых типов стен и может использоваться в стандартных и бетонных конструкциях, а также в конструкциях с полыми стенами. Решения просты в установке и позволяют сочетать прямоугольные или круглые коробки на необходимом расстоянии. Используемые материалы соответствуют высоким стандартам.

The Modul is suitable for all wall types and can be used in conventional, hollow wall or concrete constructions. It is easy to install and enables you to combine rectangular or round boxes at the proper distances. The materials used are compliant with high standards.



кирпич / brick



полая стена / hollow wall



бетон / concrete

Modul предоставляет большие возможности даже при использовании круглых коробок. Вы можете сочетать их горизонтально или вертикально, по отдельности или группами. Металлическая монтажная рамка обеспечивает исключительную прочность даже в тяжелых условиях эксплуатации и подходит для любой декоративной рамки.

The Modul enables a many possibilities even with round boxes. You can combine them horizontally or vertically, individually or in groups. The metal mounting frame ensures excellent stability even with rough use and is suitable for any decorative cover plates.

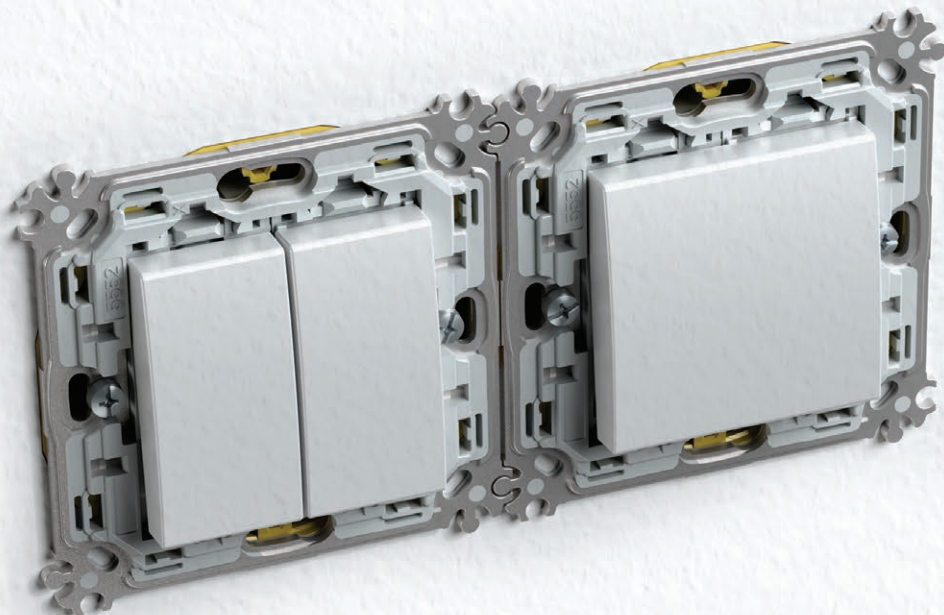

# MODUL ОСНОВНЫЕ ФУНКЦИОНАЛЬНЫЕ ЭЛЕМЕНТЫ

## BASIC FUNCTIONAL ELEMENTS



□ PW  
снежно-белый  
polar white



□ MW  
белый матовый  
matte white



■ SB  
черный матовый  
soft touch black



■ AT  
антрацит  
anthracite



□ ES  
серебряный металл  
elox silver



□ IW  
слоновая кость  
ivory white

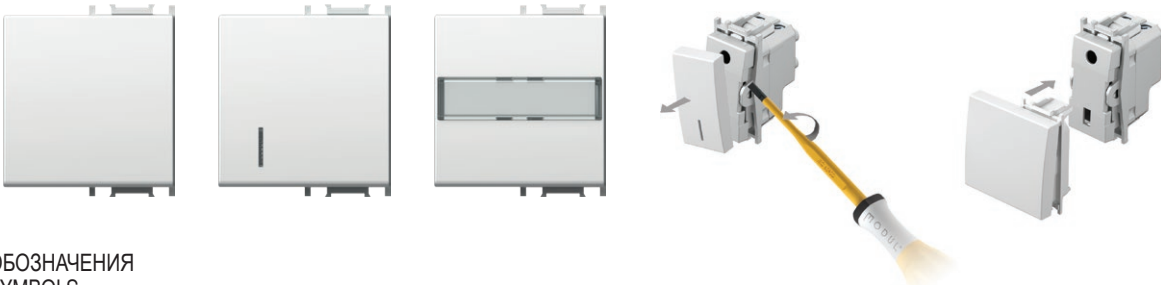

### ОБОЗНАЧЕНИЯ SYMBOLS

01	02	03	04	05	06	07	08	09	10	11	12	13	14	20	21
													1 0 2	+	-
22	23	24	25	26	27	28	29	30	31	32	33	34	35	36	37
					alarm	alarm	OFF	ON	+				AC		
38	39	40	41	42	43	44	45	46	47	48					

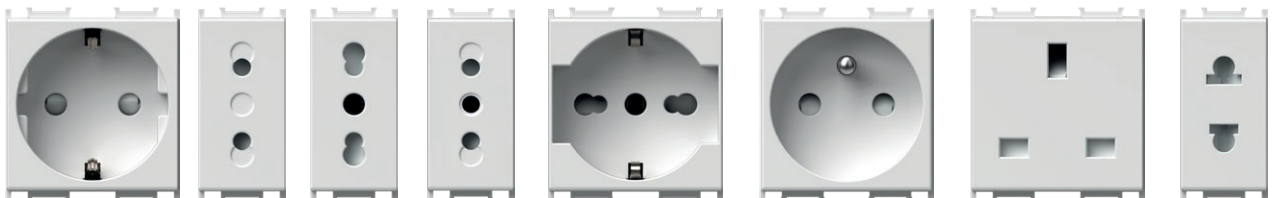

Надежное соединение даже при использовании проводов разного размера.  
Reliable connection even when different size of wires are used.



Все розетки оборудованы защитными шторками, закрывающими контакты, которые находятся под напряжениями.  
All the sockets are equipped with a safety shutters assuring the protection to live contacts.

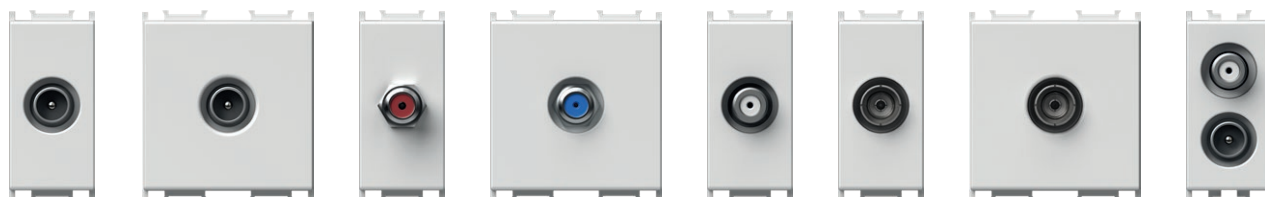
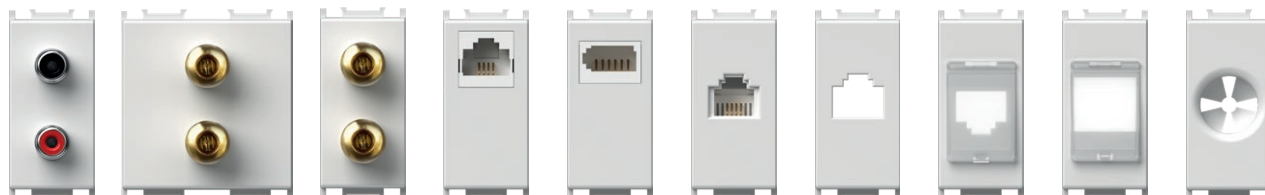

IEC  
40.000  
ВЫКЛЮЧАТЕЛИ

Долговечность выключателей и соответствие международным стандартам.

*Long-life of switches and adequacy to the international standards.*

16 AX  
КОНТАКТЫ

Выключатель очень надежный благодаря серебряным заклепочным контактам.

*The switch is highly reliable via its silver rivets contacts.*

MODUL

В ОКРУЖАЮЩЕМ ПРОСТРАНСТВЕ  
*IN AMBIENT*

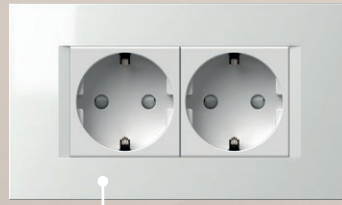
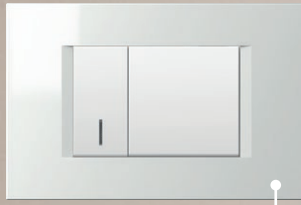



BIOPASS — сканер отпечатков пальцев

*BIOPASS - fingerprint switch*

Разблокировка без ключа.

*Keyless unlocking.*

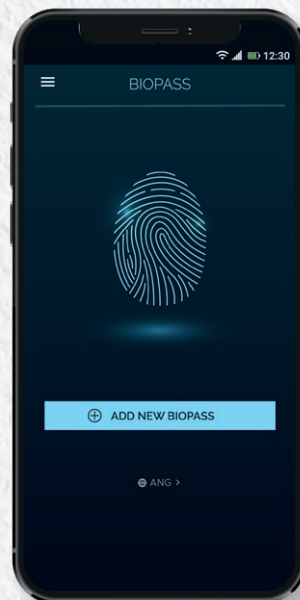

## МУЛЬТИМЕДИА

*MULTIMEDIA*

Мультимедийный центр, позволяющий подключать несколько компонентов в одном месте.

*Multimedia center that allows you to connect a multiple number of components in one place.*



## ПРИДАЙТЕ УНИКАЛЬНОСТИ

MAKE IT UNIQUE

Выберите цвет подсветки и добавьте желаемую графику в соответствии с атмосферой вашей комнаты.

*Choose a illumination colour and add desired graphic to suit the ambience of your room.*

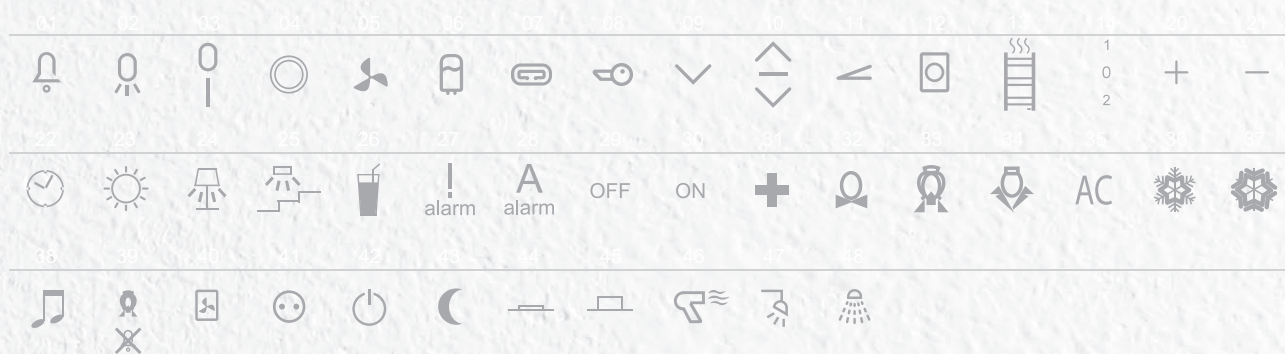

## СОЗДАЙТЕ СВОЙ СОБСТВЕННЫЙ *CREATE YOUR OWN*

При заказе больших количеств декоративные рамки и функциональные элементы могут быть изготовлены в цвете по вашему выбору.

*When ordering large quantities, cover plates and function elements can be made in the colour of your choice.*







МНОГОФУНКЦИОНАЛЬНОЕ РЕЛЕ ВРЕМЕНИ

MULTIPURPOSE TIMER SWITCH

4 в 1

- часы
- реле
- кнопочный выключатель
- Выключатель

4 in 1

- timer
- relay
- push button
- switch





15'  
ON/OFF

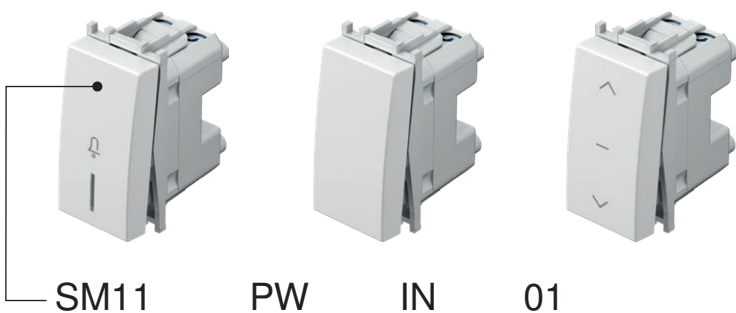

тип type	описание description	технические данные technical data	размер size	цвет colour	дополнительные данные 1 optional data 1	дополнительные данные 2 optional data 2
SM10	ВЫКЛЮЧАТЕЛЬ ОДНОПОЛЮСНЫЙ SWITCH 1WAY	16AX 250V~	1M	□ PW снежно-белый polar white	NT нейтральный neutral	🔔 01
SM11	ВЫКЛЮЧАТЕЛЬ КНОПОЧНЫЙ ОДНОПОЛЮСНЫЙ PUSH BUTTON 1WAY	16A 250V~	1M	□ MW белый матовый matte white	IN индикатор indicator	🔦 02
SM12	ВЫКЛЮЧАТЕЛЬ ОДНОПОЛЮСНЫЙ SWITCH 1WAY	20A 250V~	1M	■ SB черный матовый soft touch black		○ 03
⋮	⋮	⋮	⋮	■ AT антрацит anthracite		
⋮	⋮	⋮	⋮	■ ES серебряный металллик elox silver		
				■ IW слоновая кость ivory white		

ВЫКЛЮЧАТЕЛЬ ОДНОПОЛЮСНЫЙ 16AX 250 В ~ 1M



SM10



- выключатель без клавиши
- 16AX 250V~, тип SM10
- соответствует стандарту EN 60669-1
- винтовые контакты 1,5—2,5 мм<sup>2</sup>

SWITCH 1WAY 16AX 250V~ 1M  
- switch without replaceable button  
- 16AX 250V~, type SM10  
- in accordance with EN 60669-1  
- screw contacts 1.5-2.5mm<sup>2</sup>

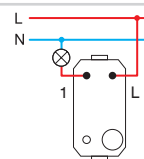

ВЫКЛЮЧАТЕЛЬ КНОПОЧНЫЙ ОДНОПОЛЮСНЫЙ 16 А 250 В ~ 1M



SM11



- кнопочный выключатель без клавиши
- 16 А 250 В ~, тип SM11
- соответствует стандарту EN 60669-1
- винтовые контакты 1,5—2,5 мм<sup>2</sup>

PUSH BUTTON 1WAY 16A 250V~ 1M  
- push button without replaceable button  
- 16A 250V~, type SM11  
- in accordance with EN 60669-1  
- screw contacts 1.5-2.5mm<sup>2</sup>

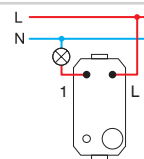

ВЫКЛЮЧАТЕЛЬ ОДНОПОЛЮСНЫЙ 20 А 250 В ~ 1M



SM12



- выключатель без клавиши
- 20 А 250 В ~, тип SM12
- соответствует стандарту EN 60669-1
- винтовые контакты 1,5—2,5 мм<sup>2</sup>

SWITCH 1WAY 20A 250V~ 1M  
- switch without replaceable button  
- 20A 250V~, type SM12  
- in accordance with EN 60669-1  
- screw contacts 1.5-2.5mm<sup>2</sup>

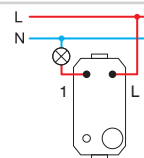

ВЫКЛЮЧАТЕЛЬ ДВУХПОЛЮСНЫЙ 16AX 250 В ~ 1M



SM20

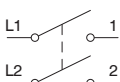

- выключатель без клавиши
- 16AX 250 В ~, тип SM20
- соответствует стандарту EN 60669-1
- винтовые контакты 1,5—2,5 мм<sup>2</sup>
- только вместе с клавишей TM15

SWITCH 2POLE 16AX 250V~ 1M  
- switch without replaceable button  
- 16AX 250V~, type SM20  
- in accordance with EN 60669-1  
- screw contacts 1.5-2.5mm<sup>2</sup>  
- only in combination with button TM15

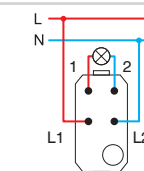

**ВЫКЛЮЧАТЕЛЬ ДЛЯ ЖАЛЮЗИ 1-0-2 16AX 250V~ 1M**



SM40



- выключатель без клавиши
  - 16AX 250V~, тип SM40
  - соответствует стандарту EN 60669-1
  - винтовые контакты 1,5—2,5 мм<sup>2</sup>
- SWITCH SHUTTERS 1-0-2 16AX 250V~ 1M*
- switch without replaceable button
  - 16AX 250V~, type SM40
  - in accordance with EN 60669-1
  - screw contacts 1.5-2.5mm<sup>2</sup>

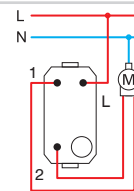

**ВЫКЛЮЧАТЕЛЬ КНОПОЧНЫЙ ДЛЯ ЖАЛЮЗИ 1-0-2 16 A 250 В ~ 1M**



SM41

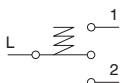

- кнопочный выключатель без клавиши
  - 16 A 250 В ~, тип SM41
  - соответствует стандарту EN 60669-1
  - винтовые контакты 1,5—2,5 мм<sup>2</sup>
- PUSH BUTTON SHUTTERS 1-0-2 16A 250V~ 1M*
- push button without replaceable button
  - 16A 250V~, type SM41
  - in accordance with EN 60669-1
  - screw contacts 1.5-2.5mm<sup>2</sup>

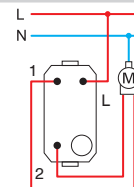

**ВЫКЛЮЧАТЕЛЬ ДВУХПОЛЮСНЫЙ 16AX 250 В~ 1M**



SM60

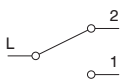

- выключатель без клавиши
  - 16AX 250V~, тип SM60
  - соответствует стандарту EN 60669-1
  - винтовые контакты 1,5—2,5 мм<sup>2</sup>
- SWITCH 2WAY 16AX 250V~ 1M*
- switch without replaceable button
  - 16AX 250V~, type SM60
  - in accordance with EN 60669-1
  - screw contacts 1.5-2.5mm<sup>2</sup>

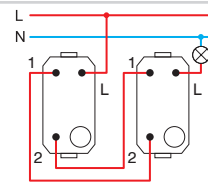

**ВЫКЛЮЧАТЕЛЬ КНОПОЧНЫЙ ДВУХПОЛЮСНЫЙ 16 А 250 В ~ 1M**



SM61

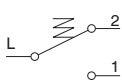

- кнопочный выключатель без клавиши
  - 16 А 250 В ~, тип SM61
  - соответствует стандарту EN 60669-1
  - винтовые контакты 1,5—2,5 мм<sup>2</sup>
- PUSH BUTTON 2WAY 16A 250V~ 1M*
- push button without replaceable button
  - 16A 250V~, type SM61
  - in accordance with EN 60669-1
  - screw contacts 1.5-2.5mm<sup>2</sup>

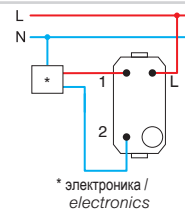

**ВЫКЛЮЧАТЕЛЬ ПЕРЕКРЕСТНЫЙ 16AX 250 В~ 1M**



SM70

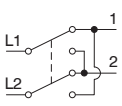

- выключатель без клавиши
  - 16AX 250V~, тип SM70
  - соответствует стандарту EN 60669-1
  - винтовые контакты 1,5—2,5 мм<sup>2</sup>
- SWITCH INTERMEDIATE 16AX 250V~ 1M*
- switch without replaceable button
  - 16AX 250V~, type SM70
  - in accordance with EN 60669-1
  - screw contacts 1.5-2.5mm<sup>2</sup>

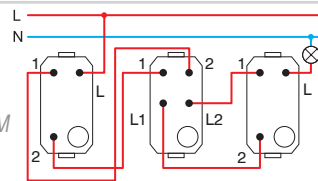

1M = 22,5 x 45  
2M = 45 x 45

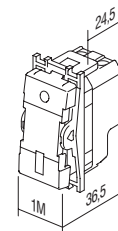
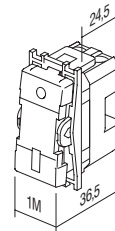



□ PW снежно-белый  
*polar white*  
□ MW белый матовый  
*matte white*



■ SB черный матовый  
*soft touch black*



■ AT антрацит  
*anthracite*



□ ES серебряный металл  
*elox silver*



□ IW слоновая кость  
*ivory white*

ВЫКЛЮЧАТЕЛЬ ОДНОПОЛЮСНЫЙ 16AX 250 В~ 1М

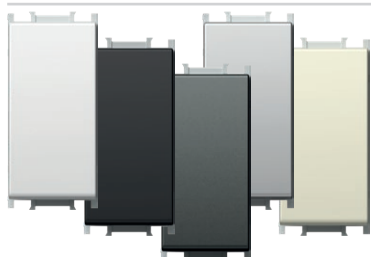

- SM10PW
  - SM10MW
  - SM10SB
  - SM10AT
  - SM10ES
  - SM10IW
- 16AX 250В~, тип SM10  
- соответствует стандарту EN 60669-1  
- винтовые контакты 1,5—2,5 мм<sup>2</sup>  
- сменная клавиша
- SWITCH 1WAY 16AX 250V~ 1M*  
- 16AX 250V~, type SM10  
- in accordance with EN 60669-1  
- screw contacts 1.5-2.5 mm<sup>2</sup>  
- replaceable button



ВЫКЛЮЧАТЕЛЬ ОДНОПОЛЮСНЫЙ 16AX 250 В~ 1М \_ IN



- SM10PWIN
  - SM10MWIN
  - SM10SBIN
  - SM10ATIN
  - SM10ESIN
  - SM10IWIN
- индикатор IN  
- 16AX 250В~, тип SM10  
- соответствует стандарту EN 60669-1  
- винтовые контакты 1,5—2,5 мм<sup>2</sup>  
- лампа отдельно  
- сменная клавиша
- SWITCH 1WAY 16AX 250V~ 1M \_ IN*  
- IN indicator  
- 16AX 250V~, type SM10  
- in accordance with EN 60669-1  
- screw contacts 1.5-2.5 mm<sup>2</sup>  
- lamp is not included  
- replaceable button



ВЫКЛЮЧАТЕЛЬ КНОПОЧНЫЙ ОДНОПОЛЮСНЫЙ 16 А 250 В ~ 1М



- SM11PW
  - SM11MW
  - SM11SB
  - SM11AT
  - SM11ES
  - SM11IW
- 16 А 250 В ~, тип SM11  
- соответствует стандарту EN 60669-1  
- винтовые контакты 1,5—2,5 мм<sup>2</sup>  
- сменная клавиша
- PUSH BUTTON 1WAY 16A 250V~ 1M*  
- 16A 250V~, type SM11  
- in accordance with EN 60669-1  
- screw contacts 1.5-2.5 mm<sup>2</sup>  
- replaceable button



ВЫКЛЮЧАТЕЛЬ КНОПОЧНЫЙ ОДНОПОЛЮСНЫЙ 16 А 250 В ~ 1М \_ IN 01



- SM11PWIN01
  - SM11MWIN01
  - SM11SBIN01
  - SM11ATIN01
  - SM11ESIN01
  - SM11IWIN01
- звонок-индикатор IN 01  
- 16 А 250 В ~, тип SM11  
- соответствует стандарту EN 60669-1  
- винтовые контакты 1,5—2,5 мм<sup>2</sup>  
- лампа отдельно  
- сменная клавиша
- PUSH BUTTON 1WAY 16A 250V~ 1M \_ IN 01*  
- IN 01 indicator bell  
- 16A 250V~, type SM11  
- in accordance with EN 60669-1  
- screw contacts 1.5-2.5 mm<sup>2</sup>  
- lamp is not included  
- replaceable button



## ВЫКЛЮЧАТЕЛЬ КНОПОЧНЫЙ ОДНОПОЛЮСНЫЙ 16 А 250 В ~ 1М \_\_ IN 02



- SM11PWIN02 - световой индикатор IN 02
- SM11MWNT02 - 16 А 250 В~, тип SM11
- SM11SBIN02 - соответствует стандарту EN 60669-1
- SM11ATIN02 - винтовые контакты 1,5—2,5 мм<sup>2</sup>
- SM11ESIN02 - лампа отдельно
- SM11IWIN02 - сменная клавиша

*PUSH BUTTON 1WAY 16A 250V~ 1M \_\_ IN 02*

- IN 02 indicator light
- 16A 250V~, type SM11
- in accordance with EN 60669-1
- screw contacts 1.5-2.5 mm<sup>2</sup>
- lamp is not included
- replaceable button



## ВЫКЛЮЧАТЕЛЬ ДВУХПОЛЮСНЫЙ 16АХ 250 В~ 1М \_\_ NT 03



- SM20PWNT03 - нулевой провод 0-1 NT 03
- SM20MWNT03 - 16АХ 250 В~, тип SM20
- SM20SBNT03 - соответствует стандарту EN 60669-1
- SM20ATNT03 - винтовые контакты 1,5—2,5 мм<sup>2</sup>
- SM20ESNT03 - сменная клавиша
- SM20IWNTO3

*SWITCH 2POLE 16AX 250V~ 1M \_\_ NT 03*

- NT 03 neutral 0-1
- 16AX 250V~, type SM20
- in accordance with EN 60669-1
- screw contacts 1.5-2.5 mm<sup>2</sup>
- replaceable button



## ВЫКЛЮЧАТЕЛЬ ДВУХПОЛЮСНЫЙ 16АХ 250 В~ 1М \_\_ IN



- SM20PWIN - индикатор IN
- SM20MWIN - 16АХ 250 В~, тип SM20
- SM20SBIN - соответствует стандарту EN 60669-1
- SM20ATIN - винтовые контакты 1,5—2,5 мм<sup>2</sup>
- SM20ESIN - лампа отдельно
- SM20IWIN - сменная клавиша

*SWITCH 2POLE 16AX 250V~ 1M \_\_ IN*

- IN indicator
- 16AX 250V~, type SM20
- in accordance with EN 60669-1
- screw contacts 1.5-2.5 mm<sup>2</sup>
- lamp is not included
- replaceable button



## ВЫКЛЮЧАТЕЛЬ ДЛЯ ЖАЛЮЗИ 1-0-2 16АХ 250 В~ 1М \_\_ NT 10

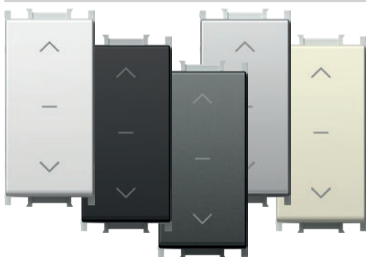

- SM40PWNT10 - нейтральный провод 1-0-2 NT 10
- SM40MWNT10 - 16АХ 250 В~, тип SM40
- SM40SBNT10 - соответствует стандарту EN 60669-1
- SM40ATNT10 - винтовые контакты 1,5—2,5 мм<sup>2</sup>
- SM40ESNT10 - сменная клавиша
- SM40IWNTO10

*SWITCH SHUTTERS 1-0-2 16AX 250V~ 1M \_\_ NT 10*

- NT 10 neutral 1-0-2
- 16AX 250V~, type SM40
- in accordance with EN 60669-1
- screw contacts 1.5-2.5mm<sup>2</sup>
- replaceable button



## ВЫКЛЮЧАТЕЛЬ КНОПОЧНЫЙ ДЛЯ ЖАЛЮЗИ 1-0-2 16 А 250 В ~ 1М \_\_ NT 10

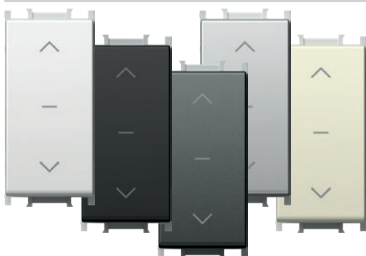

- SM41PWNT10 - нейтральный провод 1-0-2 NT 10
- SM41MWNT10 - 16 А 250 В~, тип SM41
- SM41SBNT10 - соответствует стандарту EN 60669-1
- SM41ATNT10 - винтовые контакты 1,5—2,5 мм<sup>2</sup>
- SM41ESNT10 - сменная клавиша
- SM41IWNTO10

*PUSH BUTTON SHUTTERS 1-0-2 16A 250V~ 1M \_\_ NT 10*

- NT 10 neutral 1-0-2
- 16A 250V~, type SM41
- in accordance with EN 60669-1
- screw contacts 1.5-2.5mm<sup>2</sup>
- replaceable button



## ВЫКЛЮЧАТЕЛЬ ДВУХПОЛЮСНЫЙ 16АХ 250 В~ 1М

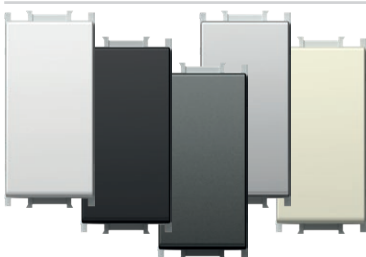

- SM60PW
- SM60MW
- SM60SB
- SM60AT
- SM60ES
- SM60IW

*SWITCH 2WAY 16AX 250V~ 1M*

- 16AX 250V~, тип SM60
- соответствует стандарту EN 60669-1
- винтовые контакты 1,5—2,5 мм<sup>2</sup>
- сменная клавиша



ВЫКЛЮЧАТЕЛЬ КНОПОЧНЫЙ ДВУХПОЛЮСНЫЙ 16 А 250 В ~ 1М

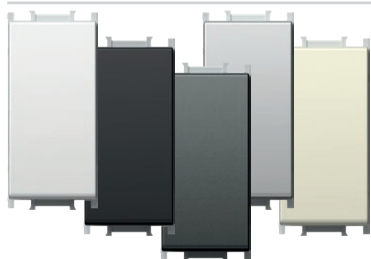

- SM61PW
- SM61MW
- SM61SB
- SM61AT
- SM61ES
- SM61IW

- 16 А 250 В ~, тип SM61  
 - соответствует стандарту EN 60669-1  
 - винтовые контакты 1,5—2,5 мм<sup>2</sup>  
 - сменная клавиша

*PUSH BUTTON 2WAY 16A 250V~ 1M*

- 16 А 250V~, type SM61  
 - in accordance with EN 60669-1  
 - screw contacts 1.5-2.5 mm<sup>2</sup>  
 - replaceable button



ВЫКЛЮЧАТЕЛЬ КНОПОЧНЫЙ ДВУХПОЛЮСНЫЙ СО ШНУРОМ 16 А 250 В ~ 1М \_\_ CD



- SM62PWCD
- SM62MWCD
- SM62SBCD
- SM62ATCD
- SM62ESCD
- SM62IWCD

- CD индикатор +шнур  
 - длина шнура 1,5 м  
 - 16 А 250 В ~, тип SM62  
 - соответствует стандарту EN 60669-1  
 - винтовые контакты 1,5—2,5 мм<sup>2</sup>

*PUSH BUTTON 2WAY WITH CORD 16A 250V~ 1M \_\_ CD*

- CD indicator+cord  
 - cord lenght 1.5m  
 - 16 А 250V~, type SM62  
 - in accordance with EN 60669-1  
 - screw contacts 1.5-2.5 mm<sup>2</sup>



ВЫКЛЮЧАТЕЛЬ ПЕРЕКРЕСТНЫЙ 16 АХ 250 В ~ 1М



- SM70PW
- SM70MW
- SM70SB
- SM70AT
- SM70ES
- SM70IW

- 16 АХ 250В~, тип SM70  
 - соответствует стандарту EN 60669-1  
 - винтовые контакты 1,5—2,5 мм<sup>2</sup>  
 - сменная клавиша

*SWITCH INTERMEDIATE 16AX 250V~ 1M*

- 16 АХ 250V~, type SM70  
 - in accordance with EN 60669-1  
 - screw contacts 1.5-2.5 mm<sup>2</sup>  
 - replaceable button





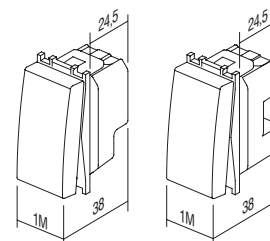

1М = 22,5 x 45  
 2М = 45 x 45





## B U T T O N S T M



тип type	описание description	размер size	цвет colour	дополнительные данные 1 optional data 1	дополнительные данные 2 optional data 2
TM11	КЛАВИША BUTTON	1M	<input type="checkbox"/> PW снежно-белый polar white <input type="checkbox"/> MW белый матовый matte white <input checked="" type="checkbox"/> SB черный матовый soft touch black <input type="checkbox"/> AT антрацит anthracite <input type="checkbox"/> ES серебряный металл elox silver <input type="checkbox"/> IW слоновая кость ivory white	NT нейтральный neutral IN индикатор indicator	 01  02  03
TM12	КЛАВИША BUTTON	2M			
TM21	ЗАГЛУШКА BLANK	1M			
:	:	:			
:	:	:			

## КЛАВИША 1M



- TM11PW
- TM11MW
- TM11SB
- TM11AT
- TM11ES
- TM11IW

- сменная клавиша 1M  
- соответствует стандарту EN 60669-1  
**BUTTON 1M**  
- replaceable button 1M  
- in accordance with EN 60669-1



## КЛАВИША-ИНДИКАТОР 1M



- TM11PWIN
- TM11MWIN
- TM11SBIN
- TM11ATIN
- TM11ESIN
- TM11IWIN

- сменная клавиша 1M  
- соответствует стандарту EN 60669-1  
**BUTTON 1M INDICATOR**  
- replaceable button 1M  
- in accordance with EN 60669-1



## КЛАВИША 2M

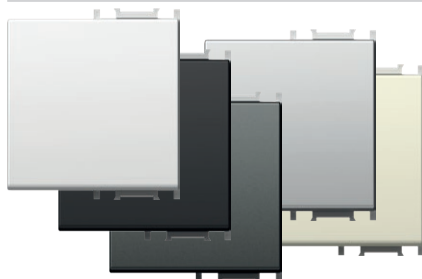

- TM12PW
- TM12MW
- TM12SB
- TM12AT
- TM12ES
- TM12IW

- сменная клавиша 2M с держателем  
- для замены клавиши  
размера 1M на 2M  
- соответствует стандарту EN 60669-1  
**BUTTON 2M**  
- replaceable button 2M with button carrier  
- to upgrade switch or push button  
from size 1M to size 2M  
- in accordance with EN 60669-1



## КЛАВИША-ИНДИКАТОР 2M

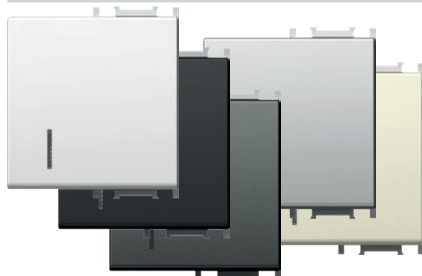

- TM12PWIN
- TM12MWIN
- TM12SBIN
- TM12ATIN
- TM12ESIN
- TM12IWIN

- сменная клавиша 2M с держателем  
- для замены клавиши  
размера 1M на 2M  
- соответствует стандарту EN 60669-1  
**BUTTON 2M INDICATOR**  
- replaceable button 2M with button carrier  
- to upgrade switch or push button  
from size 1M to size 2M  
- in accordance with EN 60669-1



КЛАВИША 2М С МЕСТОМ ДЛЯ НАДПИСИ

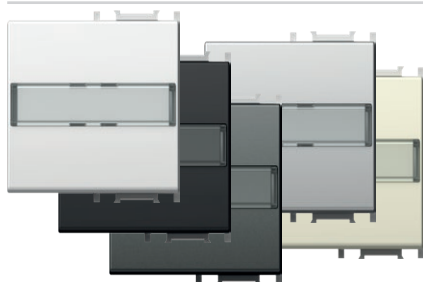

- TM13PWIL
- TM13MWIL
- TM13SBIL
- TM13ATIL
- TM13ESIL
- TM13IWIL

- сменная клавиша 2М с держателем  
 - для замены выключателя или клавиши размера 1М на 2М  
 - соответствует стандарту EN 60669-1

*BUTTON 2M WITH INSCRIPTION PLATE*  
 - replaceable button 2M with button carrier  
 - to upgrade switch or push button from size 1M to size 2M  
 - in accordance with EN 60669-1



КЛАВИША 1М ДВУХПОЛЮСНАЯ

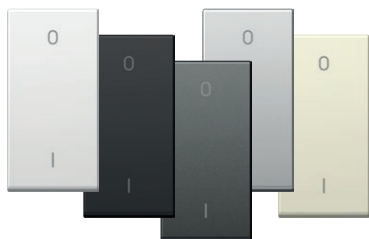

- TM15PW
- TM15MW
- TM15SB
- TM15AT
- TM15ES
- TM15IW

- сменная клавиша 1М  
 - только вместе с механизмом SM20  
 - соответствует стандарту EN 60669-1

*BUTTON 1M 2POLE*  
 - replaceable button 1M  
 - only in combination with mechanism SM20  
 - in accordance with EN 60669-1



ЗАГЛУШКА 1М



- TM21PW
- TM21MW
- TM21SB
- TM21AT
- TM21ES
- TM21IW

- модуль-заглушка для заполнения свободного места  
 - соответствует стандарту EN 60669-1

*BLANK 1M*  
 - blank modul to fill up empty spaces  
 - in accordance with EN 60669-1



ЗАГЛУШКА 2М

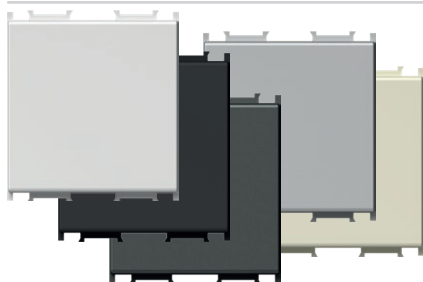

- TM22PW
- TM22MW
- TM22SB
- TM22AT
- TM22ES
- TM22IW

- модуль-заглушка для заполнения свободного места  
 - соответствует стандарту EN 60669-1

*BLANK 2M*  
 - blank modul to fill up empty spaces  
 - in accordance with EN 60669-1



ВЫВОД КАБЕЛЯ 1М

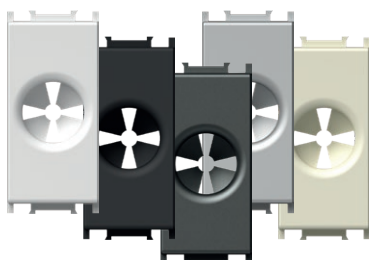

- TM31PW
- TM31MW
- TM31SB
- TM31AT
- TM31ES
- TM31IW

- вывод для кабеля  
 - соответствует стандарту EN-60669-1

*CABLE OUTLET 1M*  
 - outlet for cable  
 - in accordance with EN-60669-1



1M = 22,5 x 45  
 2M = 45 x 45



TM11  
 TM15

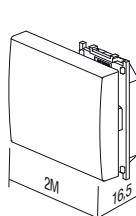

TM12  
 TM13

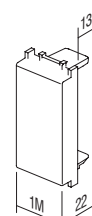

TM21

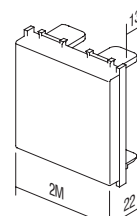

TM22

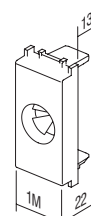

TM31

BUTTONS T M

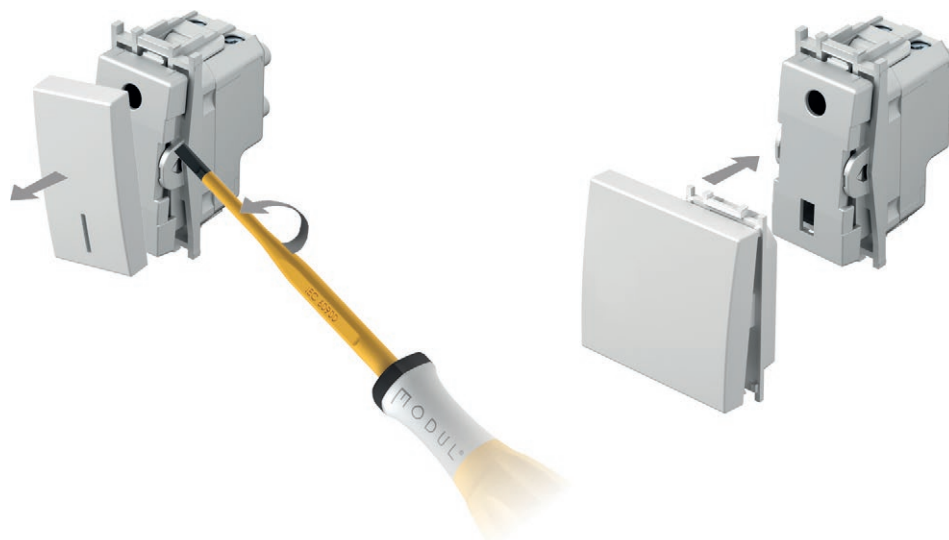

ЛАЗЕРНАЯ ПЕЧАТЬ НА КНОПКАХ

- лазерная печать любой графики на отмеченной поверхности
- стандартные обозначения в наличии, другие по запросу

LASER PRINT ON BUTTONS  
 - laser print of any graphics on marked locations  
 - standard symbols from stock, other on request

1M

A
B
C

2M

A	D	G
B	E	H
C	F	I

ОБОЗНАЧЕНИЯ

SYMBOLS

01	02	03	04	05	06	07	08	09	10	11	12	13	14	20	21
													1 0 2	+	-
22	23	24	25	26	27	28	29	30	31	32	33	34	35	36	37
					alarm	alarm	OFF	ON	+				AC		
38	39	40	41	42	43	44	45	46	47	48					

СТАНДАРТНЫЕ ОБОЗНАЧЕНИЯ

STANDARD SYMBOLS

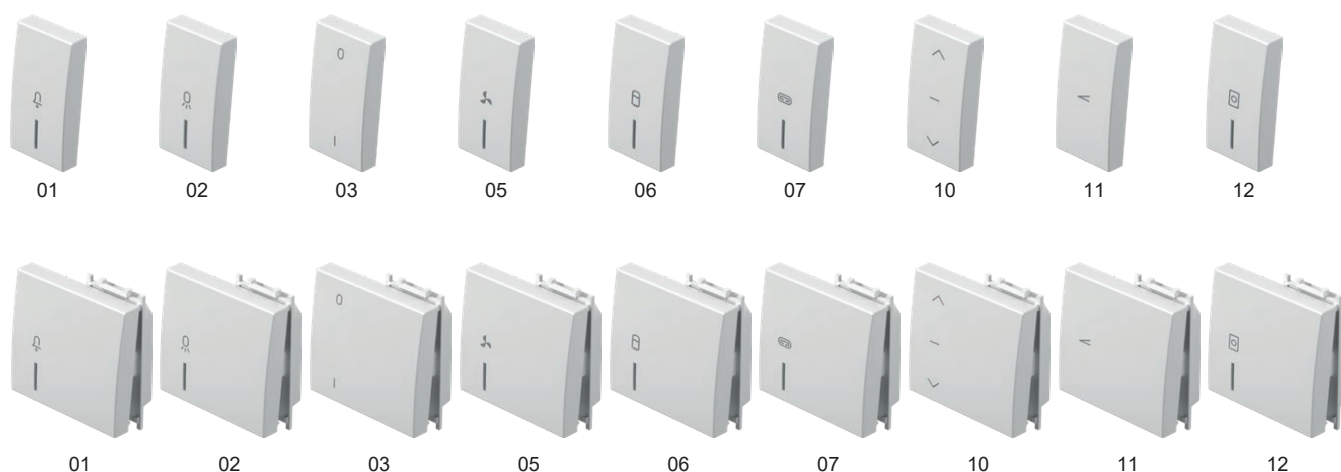

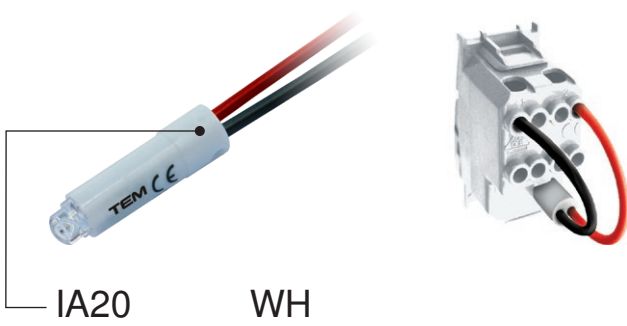

тип type	описание description	технические данные technical data	цвет colour
IA10	НЕОНОВАЯ ЛАМПА NEON LAMP	230V~ 0,34W	<input type="checkbox"/> WH белый white
IA20	СИГНАЛИЗАЦИЯ LED SIGNALLING UNIT	230V~ AC/DC 0,40W	<input checked="" type="checkbox"/> BL голубой blue
IA21	СИГНАЛИЗАЦИЯ LED SIGNALLING UNIT	24V AC/DC 0,20W	<input checked="" type="checkbox"/> RD красный red
·	·	·	<input checked="" type="checkbox"/> GR зеленый green
·	·	·	<input checked="" type="checkbox"/> OR оранжевый orange

НЕОНОВАЯ ЛАМПА 230 В 0,34 Вт



IA10OR

- для индикации, сигнализации или постоянной сигнализации  
- в сочетании с кнопкой с индикатором  
*NEON LAMP 230V~ 0,34W*  
- for indication, signalling or permanent signalling  
- in combination with a button featuring an indicator

СИГНАЛИЗАЦИЯ 230 В AC/DC 0,40 Вт



- IA20WH
- IA20GR
- IA20RD
- IA20BL

- для индикации, сигнализации или постоянной сигнализации  
- в сочетании с кнопкой с индикатором  
*LED SIGNALLING UNIT 230V AC/DC 0,40W*  
- for indication, signalling or permanent signalling  
- in combination with a button featuring an indicator

СИГНАЛИЗАЦИЯ 24 В AC/DC 0,20 Вт



- IA21WH
- IA21RD

- для индикации, сигнализации или постоянной сигнализации  
- в сочетании с кнопкой с индикатором  
*LED SIGNALLING UNIT LAMP 24V AC/DC 0,20W*  
- for indication, signalling or permanent signalling  
- in combination with a button featuring an indicator

СИГНАЛИЗАЦИЯ 12 В AC/DC 0,10 Вт



- IA22WH
- IA22RD

- для индикации, сигнализации или постоянной сигнализации  
- в сочетании с кнопкой с индикатором  
*LED SIGNALLING UNIT 12V AC/DC 0,10W*  
- for indication, signalling or permanent signalling  
- in combination with a button featuring an indicator

RC-ЦЕПЬ 250 В ~



IA50

- RC-цепь для устранения нарушений при работе светодиодных ламп  
- возможно параллельное подключение большого количества RC-цепей к лампам  
- 0,1 μF, 100 Ω, 250 В ~

RC CIRCUIT 250V~

- RC circuit to eliminate disturbances in the operation of LED lamps  
- parallel connections of more RC circuits with lamps are possible  
- 0,1 μF, 100 Ω, 250V~

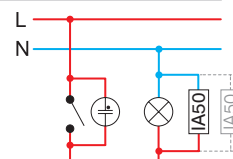

## S I G N A L I Z A T I O N I A

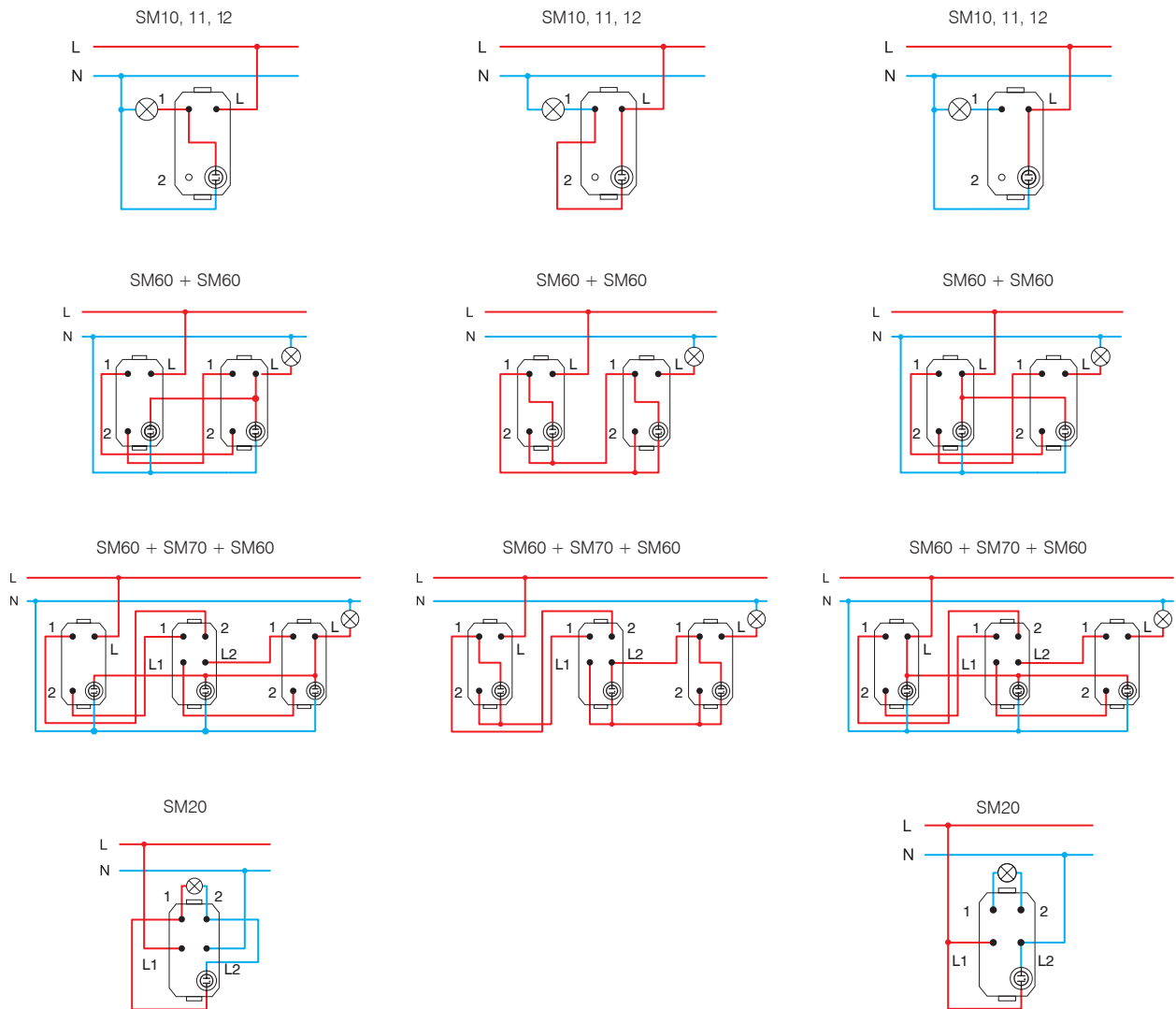
Индикация /  
Indication\* Сигнализация /  
SignalizationПостоянная сигнализация /  
Permanent signalling

\* подключения не подходят для энергосберегающих (компактных флуоресцентных, светодиодных) ламп /  
the connections are not suitable for energy-saving bulbs (CFL, LED)

1M = 22,5 x 45  
2M = 45 x 45

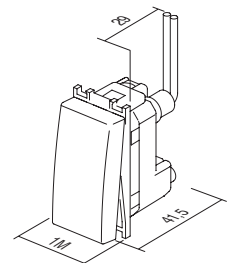

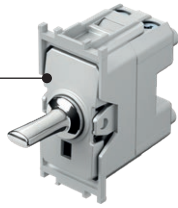

SP10

PC

тип type	наименование description	техническое описание technical data	размер size	цвет контактов pin colour
SP10	ОДНОПОЛЮСНЫЙ ВЫКЛЮЧАТЕЛЬ SWITCH 1WAY	16A 250V~	1M	PC хром chrome
SP11	ОДНОКНОПОЧНЫЙ ВЫКЛЮЧАТЕЛЬ PUSH BUTTON 1WAY	16A 250V~	1M	PA антрацит anthracite
SP12	ОДНОПОЛЮСНЫЙ ВЫКЛЮЧАТЕЛЬ SWITCH 1WAY	20A 250V~	1M	PB черный black
...	...	...	...	PG золотой gold

ОДНОПОЛЮСНЫЙ ВЫКЛЮЧАТЕЛЬ 16АХ 250 В~ 1М

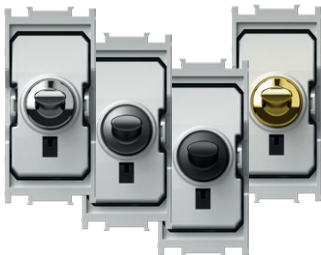

- SP10PC
- SP10PA
- SP10PB
- SP10PG

- выключатель  
- 16АХ 250 В~, тип SP10  
- соответствует стандарту EN 60669-1  
- винтовое крепление проводников 1,5-2,5мм<sup>2</sup>  
**SWITCH 1WAY 16АХ 250V~ 1M**  
- switch  
- 16АХ 250V~, type SP10  
- in accordance with EN 60669-1  
- screw contacts 1.5-2.5mm<sup>2</sup>

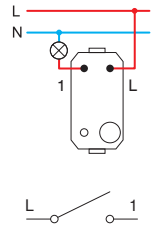

ОДНОКНОПОЧНЫЙ ВЫКЛЮЧАТЕЛЬ 16А 250 В~ 1М



- SP11PC
- SP11PA
- SP11PB
- SP11PG

- кнопка  
- 16А 250 В~, тип SP11  
- соответствует стандарту EN 60669-1  
- винтовое крепление проводников 1,5-2,5мм<sup>2</sup>  
**PUSH BUTTON 1WAY 16А 250V~ 1M**  
- push button  
- 16А 250V~, type SP11  
- in accordance with EN 60669-1  
- screw contacts 1.5-2.5mm<sup>2</sup>

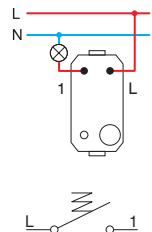

ОДНОПОЛЮСНЫЙ ВЫКЛЮЧАТЕЛЬ 20А 250 В~ 1М



- SP12PC
- SP12PA
- SP12PB
- SP12PG

- выключатель  
- 20А 250 В~, тип SP12  
- соответствует стандарту EN 60669-1  
- винтовое крепление проводников 1,5-2,5мм<sup>2</sup>  
**SWITCH 1WAY 20А 250V~ 1M**  
- switch  
- 20А 250V~, type SP12  
- in accordance with EN 60669-1  
- screw contacts 1.5-2.5mm<sup>2</sup>

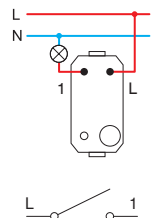

ДУХПОЛЮСНЫЙ ВЫКЛЮЧАТЕЛЬ 16АХ 250 В~ 1М



- SP20PC
- SP20PA
- SP20PB
- SP20PG

- выключатель  
- 16АХ 250 В~, тип SP20  
- соответствует стандарту EN 60669-1  
- винтовое крепление проводников 1,5-2,5мм<sup>2</sup>  
**SWITCH 2POLE 16АХ 250V~ 1M**  
- switch  
- 16АХ 250V~, type SP20  
- in accordance with EN 60669-1  
- screw contacts 1.5-2.5mm<sup>2</sup>

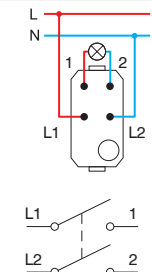

**ВЫКЛЮЧАТЕЛЬ ДЛЯ ЖАЛЮЗИ 1-0-2 16AX 250V~ 1M**



- SP40PC
- SP40PA
- SP40PB
- SP40PG

- выключатель
- 16AX 250 В~, тип SP40
- соответствует стандарту EN 60669-1
- винтовое крепление проводников 1,5-2,5мм<sup>2</sup>

*SWITCH SHUTTERS 1-0-2 16AX 250V~ 1M*

- switch
- 16AX 250V~, type SP40
- in accordance with EN 60669-1
- screw contacts 1.5-2.5mm<sup>2</sup>

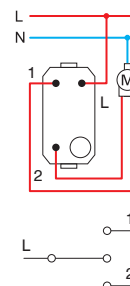

**ВЫКЛЮЧАТЕЛЬ ДЛЯ ЖАЛЮЗИ 1-0-2 16A 250 В~ 1M**



- SP41PC
- SP41PA
- SP41PB
- SP41PG

- кнопка
- 16A 250 В~, тип SP41
- соответствует стандарту EN 60669-1
- винтовое крепление проводников 1,5-2,5мм<sup>2</sup>

*PUSH BUTTON SHUTTERS 1-0-2 16A 250V~ 1M*

- push button
- 16A 250V~, type SP41
- in accordance with EN 60669-1
- screw contacts 1.5-2.5mm<sup>2</sup>

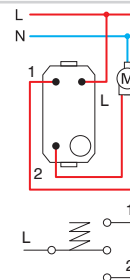

**ПЕРЕКЛЮЧАТЕЛЬ 16AX 250V~ 1M**



- SP60PC
- SP60PA
- SP60PB
- SP60PG

- переключатель
- 16AX 250 В~, тип SP60
- соответствует стандарту EN 60669-1
- винтовое крепление проводников 1,5-2,5мм<sup>2</sup>

*SWITCH 2WAY 16AX 250V~ 1M*

- switch
- 16AX 250V~, type SP60
- in accordance with EN 60669-1
- screw contacts 1.5-2.5mm<sup>2</sup>

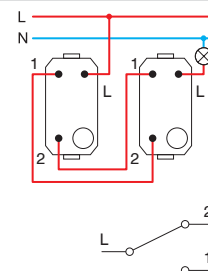

**ПЕРЕКЛЮЧАТЕЛЬ 16A 250V~ 1M**



- SP61PC
- SP61PA
- SP61PB
- SP61PG

- кнопка
- 16A 250 В~, тип SP61
- соответствует стандарту EN 60669-1
- винтовое крепление проводников 1,5-2,5мм<sup>2</sup>

*PUSH BUTTON 2WAY 16A 250V~ 1M*

- push button
- 16A 250V~, type SP61
- in accordance with EN 60669-1
- screw contacts 1.5-2.5mm<sup>2</sup>

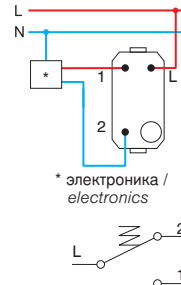

**ПЕРЕКРЕСТНЫЙ ПЕРЕКЛЮЧАТЕЛЬ 16AX 250 В~ 1M**



- SP70PC
- SP70PA
- SP70PB
- SP70PG

- переключатель
- 16AX 250 В~, тип SP70
- соответствует стандарту EN 60669-1
- винтовое крепление проводников 1,5-2,5мм<sup>2</sup>

*SWITCH INTERMEDIATE 16AX 250V~ 1M*

- switch
- 16AX 250V~, type SP70
- in accordance with EN 60669-1
- screw contacts 1.5-2.5mm<sup>2</sup>

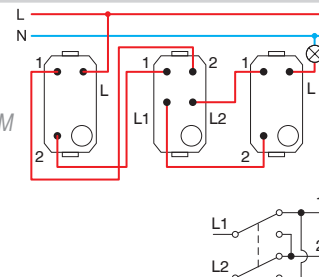

1M= 22,5 x 45

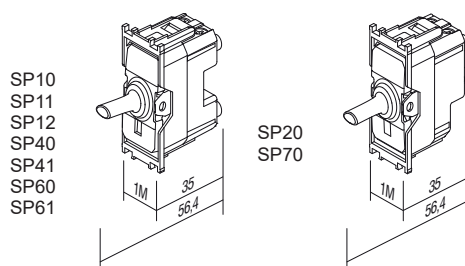

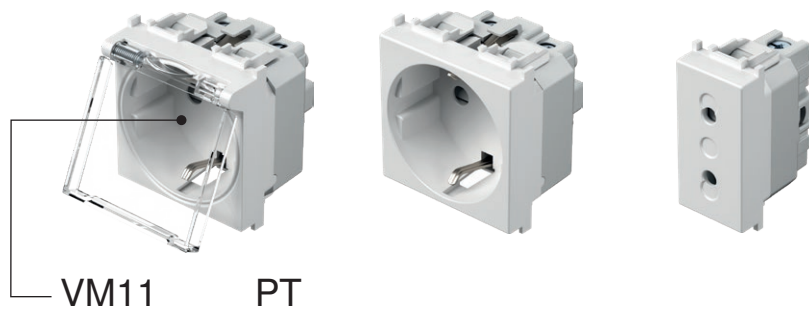

VM11

PT

тип type	описание description	технические данные technical data	размер size	цвет colour																																										
VM10	РОЗЕТКА SCHUKO+KS SOCKET SCHUKO+KS	2P+E 16A 250V~	2M	<table border="0"> <tr> <td> PW</td> <td>снежно-белый polar white</td> <td> PT</td> <td>белый + прозрачный white+transparent</td> <td> PP</td> <td>белый + белый white+white</td> </tr> </table>	PW	снежно-белый polar white	PT	белый + прозрачный white+transparent	PP	белый + белый white+white																																				
PW	снежно-белый polar white	PT	белый + прозрачный white+transparent	PP	белый + белый white+white																																									
VM11	РОЗЕТКА SCHUKO+KS+КРЫШКА SOCKET SCHUKO+KS+COVER	2P+E 16A 250V~	2M	<table border="0"> <tr> <td> MW</td> <td>белый матовый matte white</td> <td> MT</td> <td>белый + прозрачный white+transparent</td> <td> MM</td> <td>белый + белый white+white</td> </tr> </table>	MW	белый матовый matte white	MT	белый + прозрачный white+transparent	MM	белый + белый white+white																																				
MW	белый матовый matte white	MT	белый + прозрачный white+transparent	MM	белый + белый white+white																																									
VM20	РОЗЕТКА EURO+KS SOCKET EURO+KS	2P 10A 250V~	1M	<table border="0"> <tr> <td> SB</td> <td>черный матовый soft touch black</td> <td> BT</td> <td>мат. черный + прозрачный black+transparent</td> <td> BB</td> <td>матовый черный + черный soft touch black+black</td> </tr> <tr> <td> AT</td> <td>антрацит anthracite</td> <td> AT</td> <td>антрацит + прозрачный anthracite+transparent</td> <td> AA</td> <td>антрацит + антрацит anthracite+anthracite</td> </tr> <tr> <td> ES</td> <td>серебряный металлик elox silver</td> <td> ST</td> <td>серебряный + прозрачный silver+transparent</td> <td> SS</td> <td>серебряный + серебряный silver+silver</td> </tr> <tr> <td> IW</td> <td>слоновая кость ivory white</td> <td> IT</td> <td>слоновой кости + прозрачный ivory+transparent</td> <td> II</td> <td>слоновой кости + слоновой кости ivory+ivory</td> </tr> <tr> <td> RD</td> <td>красный red</td> <td> RT</td> <td>красный + прозрачный red+transparent</td> <td> RR</td> <td>красный + красный red+red</td> </tr> <tr> <td> GR</td> <td>зеленый green</td> <td> GT</td> <td>зеленый + прозрачный green+transparent</td> <td> GG</td> <td>зеленый + зеленый green+green</td> </tr> <tr> <td> OR</td> <td>оранжевый orange</td> <td> OT</td> <td>оранжевый + прозрачный orange+transparent</td> <td> OO</td> <td>оранжевый + оранжевый orange+orange</td> </tr> </table>	SB	черный матовый soft touch black	BT	мат. черный + прозрачный black+transparent	BB	матовый черный + черный soft touch black+black	AT	антрацит anthracite	AT	антрацит + прозрачный anthracite+transparent	AA	антрацит + антрацит anthracite+anthracite	ES	серебряный металлик elox silver	ST	серебряный + прозрачный silver+transparent	SS	серебряный + серебряный silver+silver	IW	слоновая кость ivory white	IT	слоновой кости + прозрачный ivory+transparent	II	слоновой кости + слоновой кости ivory+ivory	RD	красный red	RT	красный + прозрачный red+transparent	RR	красный + красный red+red	GR	зеленый green	GT	зеленый + прозрачный green+transparent	GG	зеленый + зеленый green+green	OR	оранжевый orange	OT	оранжевый + прозрачный orange+transparent	OO	оранжевый + оранжевый orange+orange
SB	черный матовый soft touch black	BT	мат. черный + прозрачный black+transparent	BB	матовый черный + черный soft touch black+black																																									
AT	антрацит anthracite	AT	антрацит + прозрачный anthracite+transparent	AA	антрацит + антрацит anthracite+anthracite																																									
ES	серебряный металлик elox silver	ST	серебряный + прозрачный silver+transparent	SS	серебряный + серебряный silver+silver																																									
IW	слоновая кость ivory white	IT	слоновой кости + прозрачный ivory+transparent	II	слоновой кости + слоновой кости ivory+ivory																																									
RD	красный red	RT	красный + прозрачный red+transparent	RR	красный + красный red+red																																									
GR	зеленый green	GT	зеленый + прозрачный green+transparent	GG	зеленый + зеленый green+green																																									
OR	оранжевый orange	OT	оранжевый + прозрачный orange+transparent	OO	оранжевый + оранжевый orange+orange																																									



РОЗЕТКА SCHUKO + KS 2P+E 16 A 250 В~ 2M

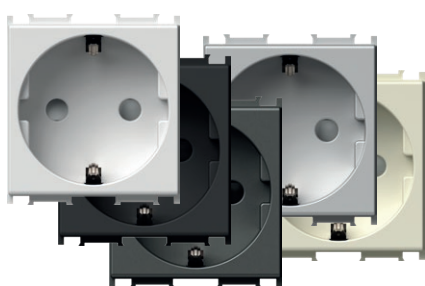

- VM10PW
- VM10MW
- VM10SB
- VM10AT
- VM10ES
- VM10IW

- 2P+E стандарт «schuko»
- 16 A 250 В~, тип VM10
- соответствует стандарту IEC 60884-1, CEE7
- винтовые контакты 1,5—2,5 мм<sup>2</sup>
- розетка со встроенной защитой от прикосновения

SOCKET SCHUKO+KS 2P+E 16A 250V~ 2M

- 2P+E schuko
- 16A 250V~, type VM10
- in accordance with IEC 60884-1, CEE7
- screw contacts 1.5-2.5 mm<sup>2</sup>
- shuttered live contacts



РОЗЕТКА SCHUKO + KS 2P+E 16 A 250 В~ 2M

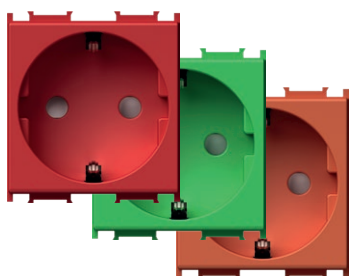

- VM10RD
- VM10GR
- VM10OR

- 2P+E стандарт «schuko»
- 16 A 250 В~, тип VM10
- соответствует стандарту IEC 60884-1, CEE7
- винтовые контакты 1,5—2,5 мм<sup>2</sup>
- розетка со встроенной защитой от прикосновения

SOCKET SCHUKO+KS 2P+E 16A 250V~ 2M

- 2P+E schuko
- 16A 250V~, type VM10
- in accordance with IEC 60884-1, CEE7
- screw contacts 1.5-2.5 mm<sup>2</sup>
- shuttered live contacts



РОЗЕТКА SCHUKO + KS + КРЫШКА 2P+E 16 A 250 В~ 2M

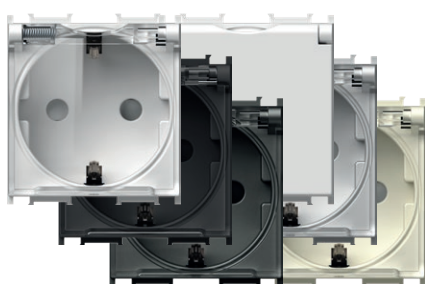

- VM11PT
- VM11MT
- VM11BT
- VM11AT
- VM11ST
- VM11IT
- VM11PP

- 2P+E стандарт «schuko»+крышка
- 16 A 250 В~, тип VM11
- соответствует стандарту IEC 60884-1, CEE7
- винтовые контакты 1,5—2,5 мм<sup>2</sup>
- розетка со встроенной защитой от прикосновения

SOCKET SCHUKO+KS+COVER

- 2P+E 16A 250V~ 2M
- 2P+E schuko+cover
- 16A 250V~, type VM11
- in accordance with IEC 60884-1, CEE7
- screw contacts 1.5-2.5 mm<sup>2</sup>
- shuttered live contacts





## S O C K E T S V M

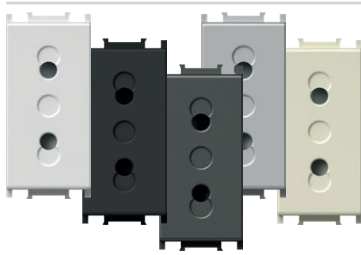

- VM20PW
- VM20MW
- VM20SB
- VM20AT
- VM20ES
- VM20IW

## РОЗЕТКА ЕВРО + KS 2P 10 A 250 В~ 1М

- 2P Евро стандарт
- 10 A 250 В~, тип VM20
- соответствует стандарту IEC 60884-1, CEE7
- винтовые контакты 1,5—2,5 мм<sup>2</sup>
- розетка со встроенной защитой от прикосновения



## SOCKET EURO+KS 2P 10A 250V~ 1M

- 2P Euro
- 10A 250V~, type VM20
- in accordance with IEC 60884-1, CEE7
- screw contacts 1.5-2.5 mm<sup>2</sup>
- shuttered live contacts

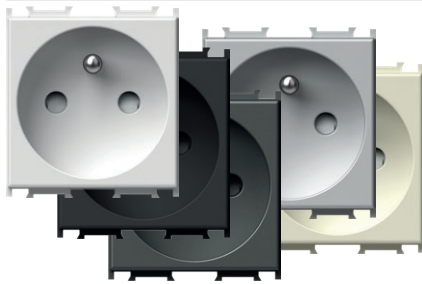

- VM40PW
- VM40MW
- VM40SB
- VM40AT
- VM40ES
- VM40IW

## РОЗЕТКА ФРАНЦУЗСКАЯ + KS 2P+E 16 A 250 В~ 2М

- 2P+E французский стандарт
- 16 A 250 В~, тип VM40
- соответствует стандарту EN 60884-1, NF C 61-314, CEE7
- винтовые контакты 1,5—2,5 мм<sup>2</sup>
- розетка со встроенной защитой от прикосновения



## SOCKET FRENCH+KS 2P+E 16A 250V~ 2M

- 2P+E French
- 16A 250V~, type VM40
- in accordance with IEC 60884-1, NF C 61-314, CEE7
- screw contacts 1.5-2.5 mm<sup>2</sup>
- shuttered live contacts

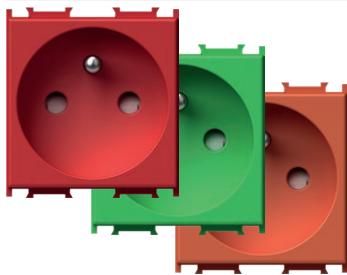

- VM40RD
- VM40GR
- VM40OR

## РОЗЕТКА ФРАНЦУЗСКАЯ + KS 2P+E 16 A 250 В~ 2М

- 2P+E французский стандарт
- 16 A 250 В~, тип VM40
- соответствует стандарту EN 60884-1, NF C 61-314, CEE7
- винтовые контакты 1,5—2,5 мм<sup>2</sup>
- розетка со встроенной защитой от прикосновения



## SOCKET FRENCH+KS 2P+E 16A 250V~ 2M

- 2P+E French
- 16A 250V~, type VM40
- in accordance with IEC 60884-1, NF C 61-314, CEE7
- screw contacts 1.5-2.5 mm<sup>2</sup>
- shuttered live contacts



- VM41PT
- VM41MT
- VM41BT
- VM41AT
- VM41PP
- VM41ST
- VM41IT

## РОЗЕТКА ФРАНЦУЗСКАЯ + KS + КРЫШКА 2P+E 16 A 250 В~2М

- 2P+E французский стандарт + крышка
- 16 A 250 В~, тип VM41
- соответствует стандарту EN 60884-1, NF C 61-314, CEE7
- винтовые контакты 1,5—2,5 мм<sup>2</sup>
- розетка со встроенной защитой от прикосновения



## SOCKET FRENCH+KS+COVER

- 2P+E 16A 250V~ 2M
- 2P+E French+cover
- 16A 250V~, type VM41
- in accordance with IEC 60884-1, NF C 61-314, CEE7
- screw contacts 1.5-2.5 mm<sup>2</sup>
- shuttered live contacts

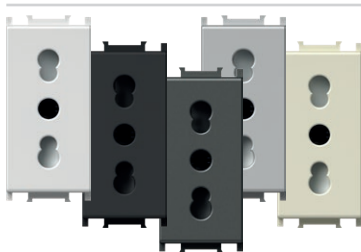

- VM30PW
- VM30MW
- VM30SB
- VM30AT
- VM30ES
- VM30IW

## РОЗЕТКА ИТАЛЬЯНСКАЯ P17/11 + KS 2P+E 16 A 250 В~ 1М

- 2P + E итальянский стандарт P17/11
- 16 A 250 В~, тип VM30
- соответствует стандарту EN 60884-1, CEI 23-50
- винтовые контакты 1,5—2,5 мм<sup>2</sup>
- розетка со встроенной защитой от прикосновения



## SOCKET ITALIAN P17/11+KS 2P+E 16A 250V~ 1M

- 2P+E Italian P17/11
- 16A 250V~, type VM30
- in accordance with IEC 60884-1, CEI 23-50
- screw contacts 1.5-2.5 mm<sup>2</sup>
- shuttered live contacts

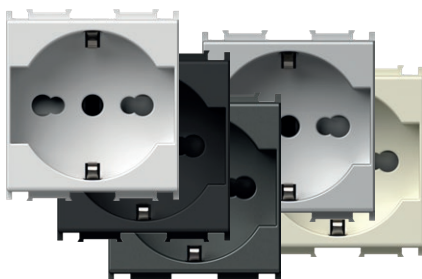

- VM31PW
- VM31MW
- VM31SB
- VM31AT
- VM31ES
- VM31IW

## РОЗЕТКА SCHUKO/ИТА P17/11 + KS 2P+E 16 A 250 В~2М

- 2P + E итальянский/«schuko» стандарт P17/11
- 16 A 250 В~, тип VM31
- соответствует стандарту EN 60884-1, CEI 23-50
- винтовые контакты 1,5—2,5 мм<sup>2</sup>
- розетка со встроенной защитой от прикосновения

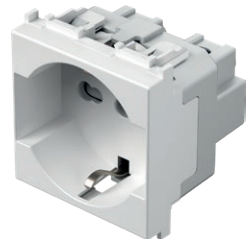

## SOCKET SCHUKO/ITA P17/11+KS

- 2P+E 16A 250V~ 2M
- 2P+E schuko/Italian P17/11
- 16A 250V~, type VM31
- in accordance with IEC 60884-1, CEI 23-50
- screw contacts 1.5-2.5 mm<sup>2</sup>
- shuttered live contacts

РОЗЕТКА SCHUKO/ITA P30 + KS 2P+E 16 A 250 В~2М

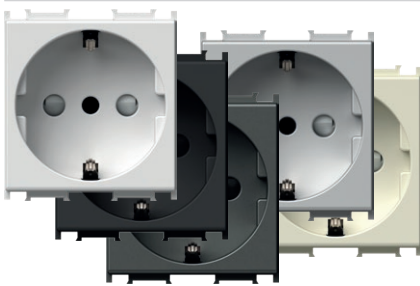

- VM32PW
- VM32MW
- VM32SB
- VM32AT
- VM32ES
- VM32IW

- 2P + E итальянский/"schuko" стандарт P30
- 16 A 250 В~, тип VM32
- соответствует стандарту EN 60884-1, CEI 23-50
- винтовые контакты 1,5—2,5 мм<sup>2</sup>
- розетка со встроенной защитой от прикосновения

*SOCKET SCHUKO/ITA P30+KS 2P+E 16A 250V~ 2M*  
 - 2P+E schuko/Italian P30  
 - 16A 250V~, type VM32  
 - in accordance with IEC 60884-1, CEI 23-50  
 - screw contacts 1.5-2.5 mm<sup>2</sup>  
 - shuttered live contacts



РОЗЕТКА ИТАЛЬЯНСКАЯ P11+KS 2P+E 10 A 250 В~ 1М

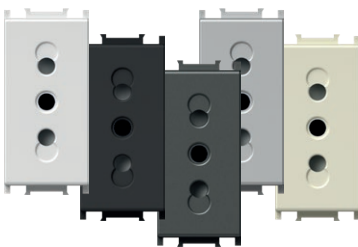

- VM33PW
- VM33MW
- VM33SB
- VM33AT
- VM33ES
- VM33IW

- 2P+E итальянский стандарт P11
- 10 A 250 В~, тип VM33
- соответствует стандарту EN 60884-1, CEI 23-50
- винтовые контакты 1,5—2,5 мм<sup>2</sup>
- розетка со встроенной защитой от прикосновения

*SOCKET ITALIAN P11+KS 2P+E 10A 250V~ 1M*  
 - 2P+E Italian P11  
 - 10A 250V~, type VM33  
 - in accordance with IEC 60884-1, CEI 23-50  
 - screw contacts 1.5-2.5 mm<sup>2</sup>  
 - shuttered live contacts



РОЗЕТКА ЕВРО/АМЕРИКАНСКАЯ + KS 2P 16 A 250 В~ 1М

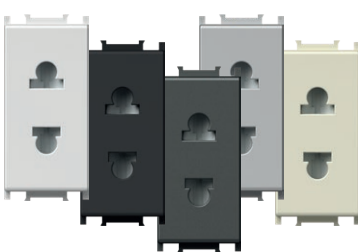

- VM21PW
- VM21MW
- VM21SB
- VM21AT
- VM21ES
- VM21IW

- 2P евро/американский стандарт
- 16 A 250 В~, тип VM21
- винтовые контакты 1,5—2,5 мм<sup>2</sup>
- розетка со встроенной защитой от прикосновения
- только для стран, не входящих в ЕС

*SOCKET EURO/AMERICAN+KS 2P 16A 250V~ 1M*  
 - 2P Euro/American  
 - 16A 250V~, type VM21  
 - screw contacts 1.5-2.5 mm<sup>2</sup>  
 - shuttered live contacts  
 - only for countries not members of EU



РОЗЕТКА БРИТАНСКАЯ BS 1363-2 + KS 2P+E 13 A 250 В~ 2М

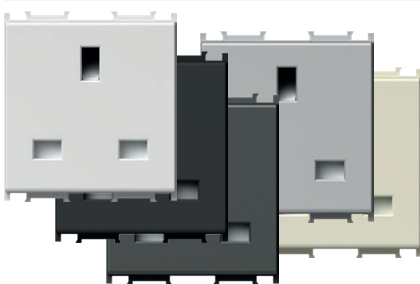

- VM52PW
- VM52MW
- VM52SB
- VM52AT
- VM52ES
- VM52IW

- 2P+E британский стандарт BS 1363-2
- 13 A 250 В~, тип VM52
- соответствует стандарту BS 1363-2
- винтовые контакты 1,5—4 мм<sup>2</sup>
- розетка со встроенной защитой от прикосновения

*SOCKET BRITISH BS 1363-2+KS 2P+E 13A 250V~ 2M*  
 - 2P+E British BS 1363-2  
 - 13A 250V~, type VM52  
 - in accordance with BS 1363-2  
 - screw contacts 1.5-4 mm<sup>2</sup>  
 - shuttered live contacts



РОЗЕТКА МУЛЬТИСТАНДАРТНАЯ+KS 2P+E 13A 250В~ 2М

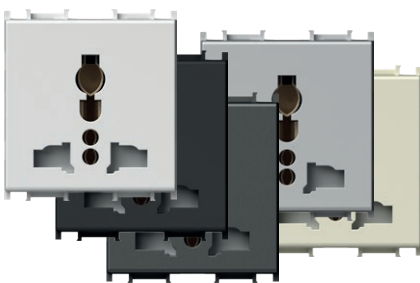

- VM55PW
- VM55MW
- VM55SB
- VM55AT
- VM55ES
- VM55IW

- самозажимные контакты 1,5—2,5 мм<sup>2</sup>
- розетка со встроенной защитой от прикосновения

*SOCKET MULTI-STANDARD+KS 2P+E 13A 250V~ 2M*  
 - plug-in contacts 1.5-2.5 mm<sup>2</sup>  
 - shuttered live contacts



СТАБИЛИЗАТОР НАПРЯЖЕНИЯ MPE MINI 275 В / 50 Гц



VM80





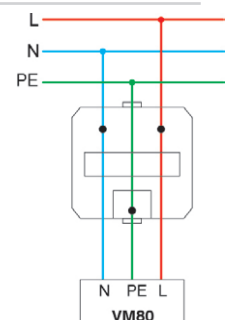





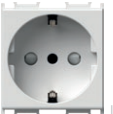

- параллельное соединение с первой розеткой в линии
- класс защиты III
- Uc=275Вac, Uoc/Isc=6кВ/3кА, Up<800В
- соответствует стандарту IEC 61643-1
- сечение провода 1,5 мм<sup>2</sup>, IP20
- звуковой сигнал при пробое

*SURGE PROTECTOR MPE MINI 275V/50Hz*  
 - parallel connection with the first socket in the row  
 - protection class III  
 - Uc=275V~, Uoc/Isc=6kV/3kA, Up<800V  
 - in accordance with IEC 61643-1  
 - wires 1.5mm<sup>2</sup>, IP20  
 - sound signal at breakdown







## S O C K E T S V M

 СООТВЕТСТВИЕ РОЗЕТОК И РАЗЪЕМОВ  
 SOCKETS AND PLUGS MATCHING

РОЗЕТКА / SOCKET									
ТИП РАЗЪЕМА / PLUG STYLE	VM10 VM11	VM20	VM30	VM33	VM31	VM32	VM40 VM41	VM21	VM55
Немецкий стандарт / German 	•				•	•			•
Французский стандарт / French 	•				•	•	•		•
Итальянский стандарт / Italian S11 			•	•	•	•			•
Итальянский стандарт / Italian S17 			•		•				•
Европейский стандарт 	•	•	•		•	•	•	•	•

 СООТВЕТСТВИЕ РОЗЕТОК И РАЗЪЕМОВ  
 SOCKETS AND PLUGS MATCHING

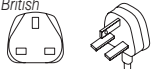
РОЗЕТКА / SOCKET			
ТИП РАЗЪЕМА / PLUG STYLE	VM21	VM52	VM55
Американский стандарт / American 	•		•
Британский стандарт / British BS 1363-2 		•	•

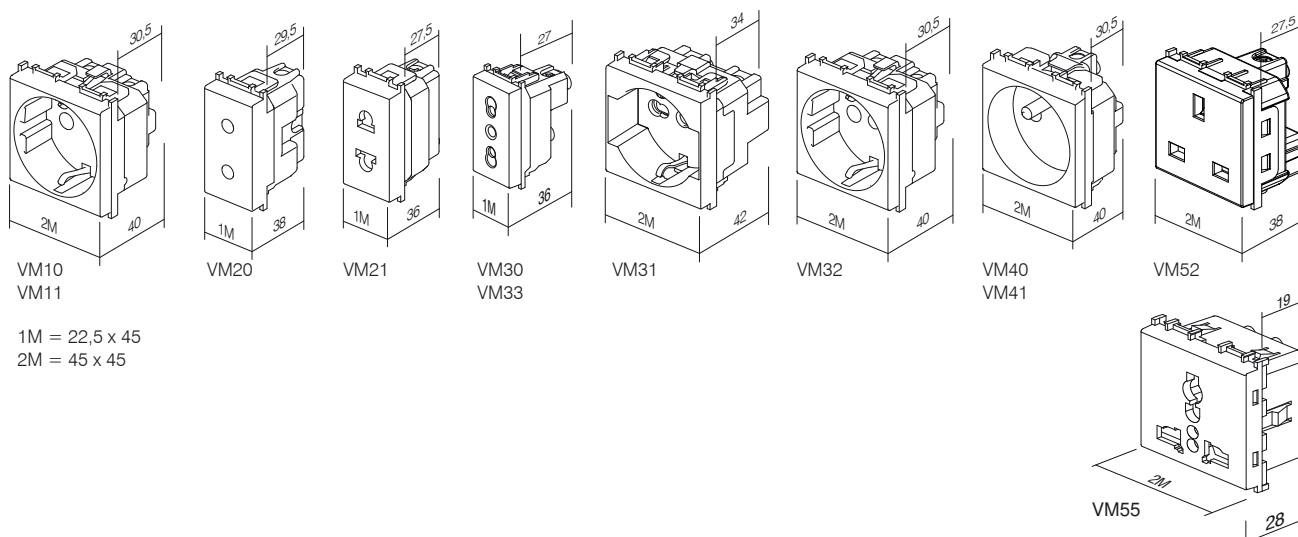



тип type	описание description	технические данные technical data	размер size	цвет colour
KM10	БАЗОВАЯ РОЗЕТКА ДЛЯ ТЕЛЕВИЗОРА SOCKET TV BASIC	0dB	1M	<input type="checkbox"/> PW снежно-белый polar white
KM11	РОЗЕТКА ДЛЯ ТЕЛЕВИЗОРА ОКОНЕЧНАЯ SOCKET TV END-LINE	1dB	1M	<input type="checkbox"/> MW белый матовый matte white
KM12	ПРОМЕЖУТОЧНАЯ ТВ-РОЗЕТКА SOCKET TV TROUGHPASS	10dB	1M	<input checked="" type="checkbox"/> SB черный матовый soft touch black
⋮	⋮	⋮	⋮	<input checked="" type="checkbox"/> AT антрацит anthracite
⋮	⋮	⋮	⋮	<input type="checkbox"/> ES серебряный металл elox silver
				<input type="checkbox"/> IW слоновая кость ivory white

БАЗОВАЯ РОЗЕТКА ДЛЯ ТЕЛЕВИЗОРА 0 дБ 1М



- KM10PW
- KM10MW
- KM10SB
- KM10AT
- KM10ES
- KM10IW

- Базовая розетка для телевизора  
- затухание 0 дБ  
- задний коннектор — F стандарт  
**SOCKET TV BASIC 0dB 1M**  
- TV basic  
- reduction 0dB  
- back connector – F standard



БАЗОВАЯ РОЗЕТКА ДЛЯ ТЕЛЕВИЗОРА 0 дБ 2М

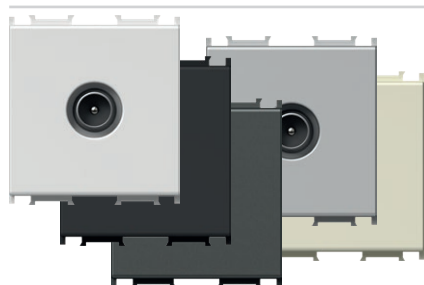

- KM20PW
- KM20MW
- KM20SB
- KM20AT
- KM20ES
- KM20IW

- Базовая розетка для телевизора  
- затухание 0 дБ  
- задний коннектор — F стандарт  
**SOCKET TV BASIC 0dB 2M**  
- TV basic  
- reduction 0dB  
- back connector – F standard



ПРОМЕЖУТОЧНАЯ ТВ-РОЗЕТКА 10дБ 1М



- KM11PW
- KM11MW
- KM11SB
- KM11AT
- KM11ES
- KM11IW

- оконечная TV розетка  
- диапазон частот 5÷2400 МГц  
- затухание < 1 дБ  
- соответствует стандарту EN 50083-1  
- винтовые контакты  
**SOCKET TV END-LINE 1dB 1M**  
- TV end-line  
- frequency range 5÷2400 MHz  
- reduction < 1 dB  
- in accordance with EN 50083-1  
- screw contacts

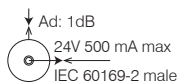

ПЕРЕХОДНИК ДЛЯ ТВ-РОЗЕТКИ 10 дБ 1М



- KM12PW
- KM12MW
- KM12SB
- KM12AT
- KM12ES
- KM12IW

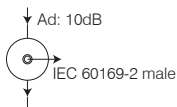

- TV переходник
- диапазон частот 5÷2400 МГц
- затухание < 10 дБ
- соответствует стандарту EN 50083-1
- винтовые контакты

SOCKET TV TROUGH-PASS 10dB 1M

- TV troughpass
- frequency range 5÷2400 MHz
- reduction < 10 dB
- in accordance with EN 50083-1
- screw contacts



РОЗЕТКА SAT БАЗОВАЯ 0 дБ 1М



- KM15PW
- KM15MW
- KM15SB
- KM15AT
- KM15ES
- KM15IW

- базовая SAT-розетка
- затухание 0 дБ
- задний коннектор — F стандарт

SOCKET SAT BASIC 0dB 1M

- SAT basic
- reduction 0dB
- back connector — F standard



РОЗЕТКА SAT БАЗОВАЯ 0 дБ 2М

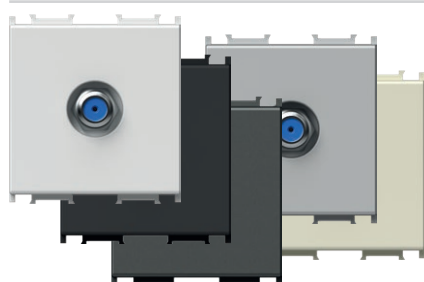

- KM24PW
- KM24MW
- KM24SB
- KM24AT
- KM24ES
- KM24IW

- базовая SAT-розетка
- затухание 0 дБ
- задний коннектор — F стандарт

SOCKET SAT BASIC 0dB 2M

- SAT basic
- reduction 0dB
- back connector — F standard



РОЗЕТКА SAT ОКОНЕЧНАЯ 1 дБ 1М



- KM16PW
- KM16MW
- KM16SB
- KM16AT
- KM16ES
- KM16IW

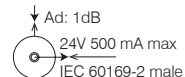

- розетка SAT оконечная
- диапазон частот 5÷2400 МГц
- затухание < 1 дБ
- соответствует стандарту EN 50083-1
- винтовые контакты

SOCKET SAT END-LINE 1dB 1M

- SAT end-line
- frequency range 5÷2400 MHz
- reduction < 1dB
- in accordance with EN 50083-1
- screw contacts



РОЗЕТКА R БАЗОВАЯ 0 дБ 1М



- KM19PW
- KM19MW
- KM19SB
- KM19AT
- KM19ES
- KM19IW

- розетка R базовая  
 - затухание 0 дБ  
 - задний коннектор — F стандарт

*SOCKET R BASIC 0dB 1M*  
 - R basic  
 - reduction 0dB  
 - back connector – F standard



РОЗЕТКА R БАЗОВАЯ 0 дБ 2М

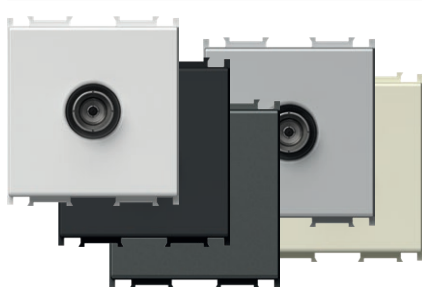

- KM29PW
- KM29MW
- KM29SB
- KM29AT
- KM29ES
- KM29IW

- розетка R базовая  
 - затухание 0 дБ  
 - задний коннектор — F стандарт

*SOCKET R BASIC 0dB 2M*  
 - R basic  
 - reduction 0dB  
 - back connector – F standard



РОЗЕТКА SAT-TV ОКОНЕЧНАЯ 1 дБ 1М



- KM17PW
- KM17MW
- KM17SB
- KM17AT
- KM17ES
- KM17IW

- розетка SAT-TV оконечная  
 - диапазон частот 5÷2400 МГц  
 - затухание < 1 дБ  
 - соответствует стандарту EN 50083-1  
 - винтовые контакты

*SOCKET SAT-TV END-LINE 1dB 1M*  
 - SAT-TV end-line  
 - frequency range 5÷2400 MHz  
 - reduction < 1dB  
 - in accordance with EN 50083-1  
 - screw contacts

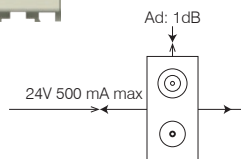

## ОСНОВНЫЕ ПРИМЕРЫ СОЕДИНЕНИЙ

### BASIC CONNECTION SAMPLES

единичное соединение  
stand alone connection

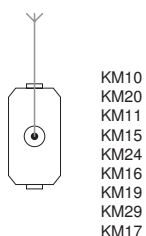

соединение «звездочка»  
star connection

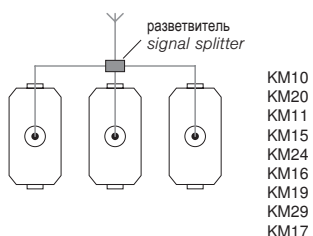

последовательное соединение  
throughpass connection

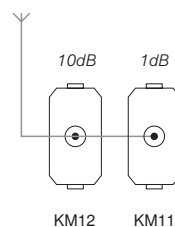

### РОЗЕТКА АУДИО 2xRCA 1M

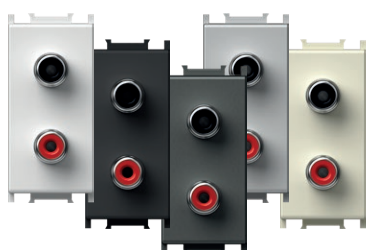

- KM22PW
- KM22MW
- KM22SB
- KM22AT
- KM22ES
- KM22IW

- аудио 2x RCA  
- метод подсоединения кабеля — пайка на задней стороне

#### SOCKET AUDIO 2xRCA 1M

- audio 2x RCA  
- soldering connection of cable at the back side



### РОЗЕТКА АУДИОКОЛОНОК 1M



- KM23PW
- KM23MW
- KM23SB
- KM23AT
- KM23ES
- KM23IW

- аудио 2x Ø4 мм  
- для провода акустической системы, вилки типа «банан» Ø4 мм или плоских вилок  
- метод подсоединения кабеля — пайка на задней стороне

#### SOCKET AUDIO LOUDSPEAKERS 1M

- audio 2x Ø4mm  
- to accommodate speaker wire, banana plug Ø4mm or spades  
- soldering connection of cable at the back side



### РОЗЕТКА АУДИОКОЛОНОК 2M



- KM26PW
- KM26MW
- KM26SB
- KM26AT
- KM26ES
- KM26IW

- аудио 2x Ø4 мм  
- для провода акустической системы, вилки типа «банан» Ø4 мм или плоских вилок  
- метод подсоединения кабеля — пайка на задней стороне

#### SOCKET AUDIO LOUDSPEAKERS 2M

- audio 2x Ø4mm  
- to accommodate speaker wire, banana plug Ø4mm or spades  
- soldering connection of cable at the back side



1M = 22,5 x 45  
2M = 45 x 45

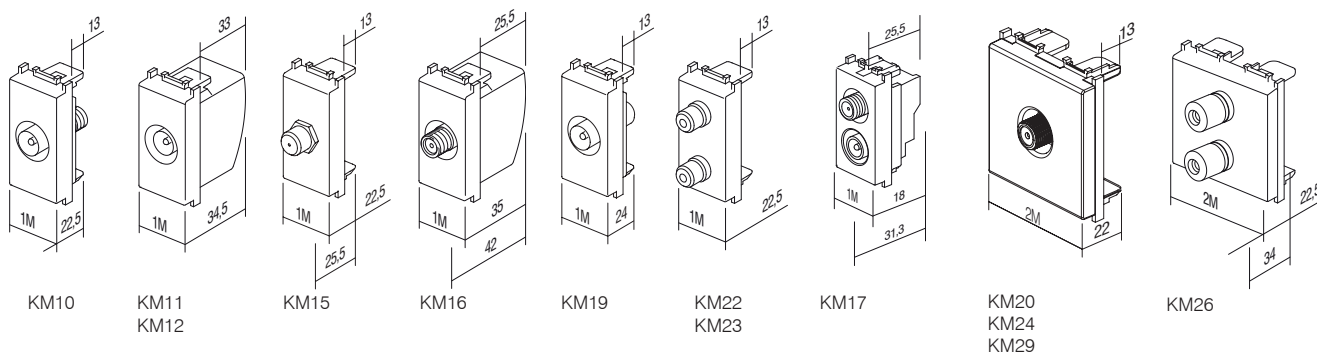

РОЗЕТКА TEL LT RJ11 6/4 1M



- KM30PW
- KM30MW
- KM30SB
- KM30AT
- KM30ES
- KM30IW

- винт TEL IT
- RJ11 6/4
- соответствует стандарту IEC 60603-7
- винтовые контакты

*SOCKET TEL LT RJ11 6/4 1M*

- TEL LT screw
- RJ11 6/4
- in accordance with IEC 60603-7
- screw contacts



РОЗЕТКА TEL BT SEC 6/6 1M

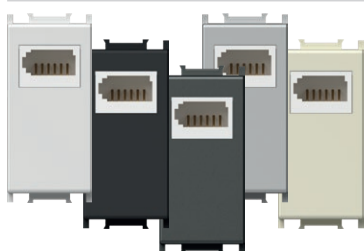

- KM31PW
- KM31MW
- KM31SB
- KM31AT
- KM31ES
- KM31IW

- телефонная розетка BT Британский стандарт
- SEC вторичная 6/6
- соответствует стандарту BS 6312
- винтовые контакты

*SOCKET TEL BT SEC 6/6 1M*

- TEL BT British standard
- SEC secondary 6/6
- in accordance with BS 6312
- screw contacts



РОЗЕТКА TEL KS RJ11 6/4 1M

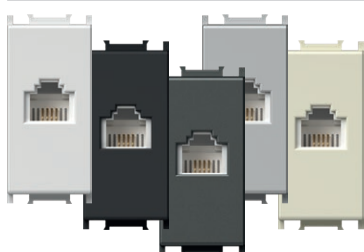

- KM36PW
- KM36MW
- KM36SB
- KM36AT
- KM36ES
- KM36IW

- KS стандарт крепления keystone
- RJ11 6/4
- соответствует стандарту IEC 60603-7

*SOCKET TEL KS RJ11 6/4 1M*

- KS keystone fixing standard
- RJ11 6/4
- in accordance with IEC 60603-7

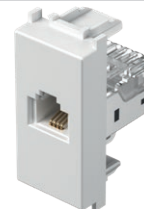

РОЗЕТКА CAT5e KS RJ45 8/8 1M

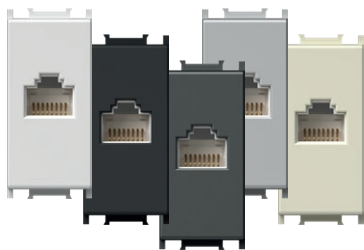

- KM37PW
- KM37MW
- KM37SB
- KM37AT
- KM37ES
- KM37IW

- KS стандарт крепления keystone
- CAT5e, RJ45 8/8
- соответствует стандарту IEC 60603-7

*SOCKET CAT5e KS RJ45 8/8 1M*

- KS keystone fixing standard
- CAT5e, RJ45 8/8
- in accordance with IEC 60603-7

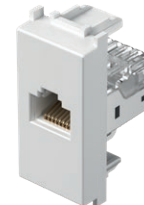

ПЕРЕХОДНИК KS 1M

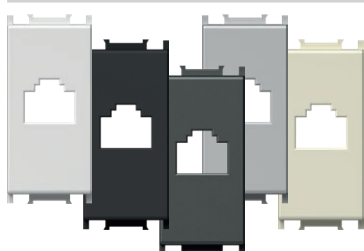

- KM35PW
- KM35MW
- KM35SB
- KM35AT
- KM35ES
- KM35IW

- KS стандарт крепления keystone
- AMP, Avaya, Brandrex, FMT, Mfico, Tyco, ...
- поставляется без коммуникационного модуля

*ADAPTER KS 1M*

- KS keystone fixing standard
- AMP, Avaya, Brandrex, FMT, Mfico, Tyco, ...
- communication module not included



ПЕРЕХОДНИК KS С ЗАЩИТОЙ ОТ ПЫЛИ 1M



- KM38PW
- KM38MW
- KM38SB
- KM38AT
- KM38ES
- KM38IW

- KS стандарт крепления keystone с защитой от пыли
- AMP, Avaya, Brandrex, FMT, Mfico, Tyco, ...
- поставляется без коммуникационного модуля

*ADAPTER KS WITH DUST PROTECTION 1M*

- KS keystone fixing standard with dust protection
- AMP, Avaya, Brandrex, FMT, Mfico, Tyco, ...
- communication module not included





## РОЗЕТКА KS CAT6 SCH RJ45 8/8 1M

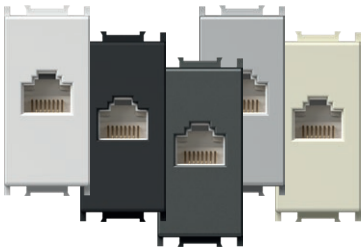

- KM39PW
- KM39MW
- KM39SB
- KM39AT
- KM39ES
- KM39IW

- KS стандарт крепления keystone  
 - CAT6, UTP для заделки без инструмента, RJ45 8/8  
 - соответствует стандарту ISO/IEC 11801

*SOCKET CAT6 SCH KS RJ45 8/8 1M*

- KS keystone fixing standard  
 - CAT6 UTP toolless, RJ45 8/8  
 - in accordance with ISO/IEC 11801



## ПЕРЕХОДНИК KS УНИВЕРСАЛЬНЫЙ 1M

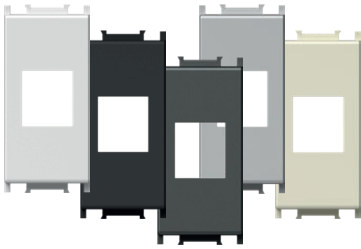

- KM50PW
- KM50MW
- KM50SB
- KM50AT
- KM50ES
- KM50IW

- KS стандарт крепления keystone  
 - подходит для HDMI, USB  
 - поставляется без коммуникационного модуля

*ADAPTER KS UNIVERSAL 1M*

- KS keystone fixing standard  
 - suitable for HDMI, USB  
 - communication module not included



## ПЕРЕХОДНИК PD 1M

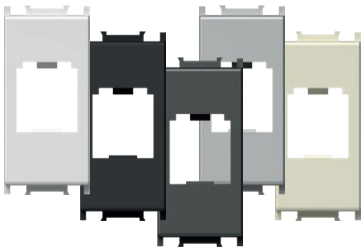

- KM40PW
- KM40MW
- KM40SB
- KM40AT
- KM40ES
- KM40IW

- PD стандарт крепления Panduit Mini-COM  
 - поставляется без коммуникационного модуля

*ADAPTER PD 1M*

- PD Panduit Mini-COM fixing standard  
 - communication module not included



## ПЕРЕХОДНИК PD С ЗАЩИТОЙ ОТ ПЫЛИ 1M



- KM43PW
- KM43MW
- KM43SB
- KM43AT
- KM43ES
- KM43IW

- стандарт крепления PD Panduit Mini-COM с защитой от пыли  
 - поставляется без коммуникационного модуля

*ADAPTER PD WITH DUST PROTECTION 1M*

- PD Panduit Mini-COM fixing standard with dust protection  
 - communication module not included



ПЕРЕХОДНИК R&M 1M

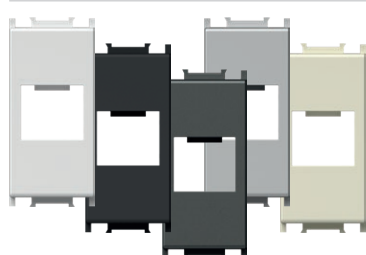

- KM46PW
- KM46MW
- KM46SB
- KM46AT
- KM46ES
- KM46IW

- стандарт крепления R&M  
- поставляется без коммуникационного модуля

*ADAPTER R&M 1M*

- R&M fixing standard  
- communication module not included



АДАПТЕР R&M CAT6A 1M

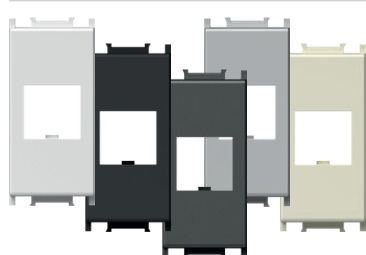

- KM52PW
- KM52MW
- KM52SB
- KM52AT
- KM52ES
- KM52IW

- R&M крепление для CAT6A  
- поставляется без коммуникационного модуля

*ADAPTER R&M CAT6A 1M*

- R&M fixing for CAT6A  
- communication module not included



ПЕРЕХОДНИК R&M С ЗАЩИТОЙ ОТ ПЫЛИ 1M



- KM47PW
- KM47MW
- KM47SB
- KM47AT
- KM47ES
- KM47IW

- стандарт крепления R&M с защитой от пыли  
- поставляется без коммуникационного модуля

*ADAPTER R&M WITH DUST PROTECTION 1M*

- R&M fixing standard with dust protection  
- communication module not included



АДАПТЕР R&M CAT6A С ЗАЩИТОЙ ОТ ПЫЛИ 1M



- KM53PW
- KM53MW
- KM53SB
- KM53AT
- KM53ES
- KM53IW

- Крепление R&M для CAT6A с защитой от пыли  
- поставляется без коммуникационного модуля

*ADAPTER R&M CAT6A WITH DUST PROTECTION 1M*

- R&M fixing for CAT6A with dust protection  
- communication module not included



## ПЕРЕХОДНИК LK 1M

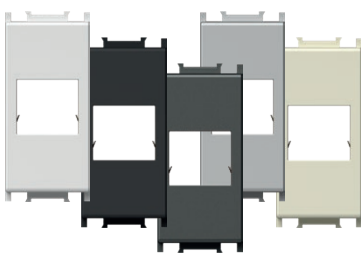

- KM45PW
- KM45MW
- KM45SB
- KM45AT
- KM45ES
- KM45IW

- LK стандарт крепления LeoniKerpen eLine / BKS NewLine  
- поставляется без коммуникационного модуля

## ADAPTER LK 1M

- LK LeoniKerpen eLine / BKS NewLine fixing standard  
- communication module not included



## ПЕРЕХОДНИК NEXANS/SCHRACK 2M

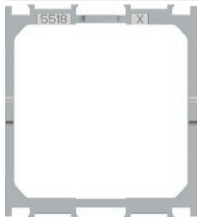

KA26

- крепежный переходник для модулей Nexans LANmark и Schrack 45 x 45 мм  
- подходит для розеток Nexans N423.540N  
- подходит для розеток Schrack HSEMD02W2F  
- поставляется без коммуникационного модуля

## ADAPTER NEXANS/SCHRACK 2M

- fixing adapter for Nexans LANmark and Schrack module 45x45mm  
- suitable for Nexans type N423.540N  
- suitable for Schrack type HSEMD02W2F  
- communication module not included

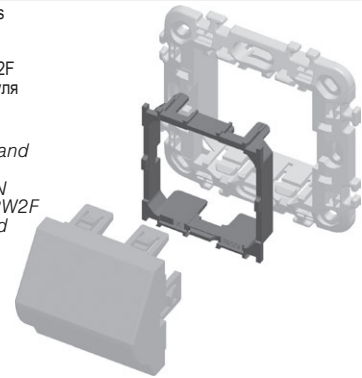

## ПЕРЕХОДНИК AT&amp;T SYSTIMAX С ЗАЩИТОЙ ОТ ПЫЛИ 1M



- KM48PW
- KM48MW
- KM48SB
- KM48AT
- KM48ES
- KM48IW

- стандартное крепление AT&T Systimax с защитой от пыли  
- поставляется без коммуникационного модуля

## ADAPTER AT&amp;T SYSTIMAX WITH DUST PROTECTION 1M

- AT&T Systimax fixing standard with dust protection  
- communication module not included



## USB-РОЗЕТКА, ТИПА 1M



- KM51PW
- KM51MW
- KM51SB
- KM51AT
- KM51ES
- KM51IW

- разъем стандарта USB 2.0, тип A  
- винтовые контакты, растр 5 мм, 1,5 мм<sup>2</sup>, 1x2P + 1x3P  
- проводка:  
PIN 1 — подключение по виртуальному каналу VCC (+5 В, красный провод)  
PIN 2 — данные Data - (белый провод)  
PIN 3 — данные Data + (зеленый провод)  
PIN 4 — заземление GND (черный провод)  
S — оплетка  
- соответствует директиве EC 2011/95/EU (RoHS2)

## SOCKET USB TYPE A 1M

- USB 2.0 socket type A  
- screw contacts, raster 5 mm, 1,5 mm<sup>2</sup>, 1x2P + 1x3P  
- wiring:  
PIN 1 — VCC (+5V, red wire)  
PIN 2 — Data - (white wire)  
PIN 3 — Data + (green wire)  
PIN 4 — GND - ground (black wire)  
S — shield  
- in accordance with directive 2011/95/EU (RoHS2)



1M = 22,5 x 45  
2M = 45 x 45

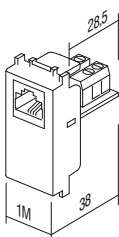

KM30

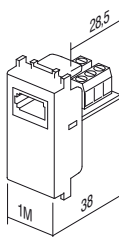

KM31

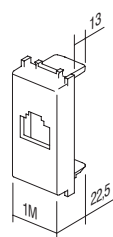
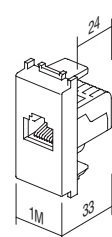
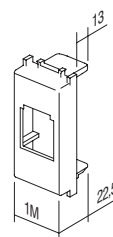
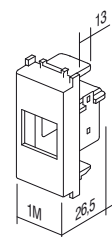
KM35  
KM38  
KM48KM36  
KM37  
KM39KM40  
KM43

KM45

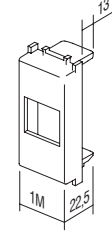
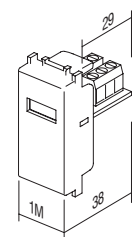
KM46  
KM47  
KM50  
KM52  
KM53

KM51

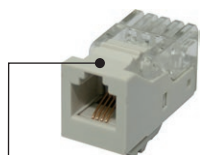

KA10

тип <i>type</i>	описание <i>description</i>	технические данные <i>technical data</i>
KA10	КОННЕКТОР KS CAT3 <i>CONNECTOR KS CAT3</i>	RJ11 6/4
KA11	КОННЕКТОР KS CAT5e <i>CONNECTOR KS CAT5e</i>	RJ45 8/8
KA12	КОННЕКТОР KS CAT5eS <i>CONNECTOR KS CAT5eS</i>	RJ45 8/8
⋮	⋮	⋮



КА10  
КОННЕКТОР KS CAT3 RJ11 6/4

- KS стандарт крепления keystone
  - CAT3, RJ11 6/4
  - соответствует стандарту IEC 60603-7
- CONNECTOR KS CAT3 RJ11 6/4*
- KS keystone fixing standard
  - CAT3, RJ11 6/4
  - in accordance with IEC 60603-7



КА11  
КОННЕКТОР KS CAT5e RJ45 8/8

- KS стандарт крепления keystone
  - CAT5e, RJ45 8/8
  - соответствует стандарту IEC 60603-7
- CONNECTOR KS CAT5e RJ45 8/8*
- KS keystone fixing standard
  - CAT5e, RJ45 8/8
  - in accordance with IEC 60603-7



КА12  
КОННЕКТОР KS CAT5eS RJ45 8/8

- KS стандарт крепления keystone
  - CAT5eS, RJ45 8/8
  - соответствует стандарту IEC 60603-7
- CONNECTOR KS CAT5eS RJ45 8/8*
- KS keystone fixing standard
  - CAT5eS, RJ45 8/8
  - in accordance with IEC 60603-7



KA15

**КОННЕКТОР KS CAT6 SCH RJ45 8/8**

- KS стандарт крепления keystone
- CAT6, UTP для заделки без инструмента, RJ45 8/8
- соответствует стандарту ISO/IEC 11801

*CONNECTOR KS CAT6 SCH RJ45 8/8*

- KS keystone fixing standard
- CAT6 UTP toolless, RJ45 8/8
- in accordance with ISO/IEC 11801



KA16

**КОННЕКТОР KS CAT6S SCH RJ45 8/8**

- KS стандарт крепления keystone
- CAT6S STP для заделки без инструмента, RJ45 8/8
- соответствует стандарту ISO/IEC 11801

*CONNECTOR KS CAT6S SCH RJ45 8/8*

- KS keystone fixing standard
- CAT6S STP toolless, RJ45 8/8
- in accordance with ISO/IEC 11801



KA17

**КОННЕКТОР KS CAT6a SCH RJ45 8/8**

- KS стандарт крепления keystone
- CAT6a STP для заделки без инструмента, RJ45 8/8
- соответствует стандарту ISO/IEC 11801

*CONNECTOR KS CAT6a SCH RJ45 8/8*

- KS keystone fixing standard
- CAT6a STP toolless, RJ45 8/8
- in accordance with ISO/IEC 11801



KA18

**КОННЕКТОР SLIM KS CAT6S SCH RJ45 8/8**

- KS стандарт крепления keystone
- компактное исполнение
- CAT6S STP для заделки без инструмента, RJ45 8/8
- соответствует стандарту ISO/IEC 11801
- также подходит для двойного переходника KE46

*CONNECTOR SLIM KS CAT6S SCH RJ45 8/8*

- KS keystone fixing standard
- slim style
- CAT6S STP toolless, RJ45 8/8
- in accordance with ISO/IEC 11801
- suitable also for KE46 double adapter



□ KA27PW  
 ■ KA27BK

**КОННЕКТОР KS HDMI**

- KS стандарт крепления keystone
- только вместе с переходником KM50
- HDMI/HDMI

*CONNECTOR KS HDMI*

- KS keystone fixing standard
- only in combination with adapter KM50
- HDMI/HDMI



KA28

**КАБЕЛЬ KS HDMI**

- KS стандарт крепления keystone
- только вместе с переходником KM50
- HDMI/HDMI

*CABLE KS HDMI*

- KS keystone fixing standard
- only in combination with adapter KM50
- HDMI/HDMI



EM33



PW



тип type	описание description	технические данные technical data	размер size	цвет colour
EM12	СВЕТОРЕГУЛЯТОР ПОВОРОТНЫЙ ДВУХПОЗИЦИОННЫЙ DIMMER ROTATIVE 2WAY	RL 300W	1M	<input type="checkbox"/> PW снежно-белый polar white <input type="checkbox"/> MW белый матовый matte white <input type="checkbox"/> SB черный матовый soft touch black <input type="checkbox"/> AT антрацит anthracite <input type="checkbox"/> ES серебряный металл elox silver <input type="checkbox"/> IW слоновая кость ivory white
EM23	СВЕТОРЕГУЛЯТОР ВСТРАИВАЕМЫЙ DIMMER INBOX	R (250 W), (RC,RL 200VA)	/	<input type="checkbox"/> BL олубой blue <input type="checkbox"/> RD красный red <input type="checkbox"/> GR зеленый green <input type="checkbox"/> OR оранжевый orange <input type="checkbox"/> RG красный/зеленый red/green
.	.	.	.	.
.	.	.	.	.

СВЕТОРЕГУЛЯТОР ПОВОРОТНЫЙ ДВУХПОЗИЦИОННЫЙ RL 300 Вт 1М



- EM12PW
- EM12MW
- EM12SB
- EM12AT
- EM12ES
- EM12IW



- поворотный с двухполюсным выключателем
- мощность RL, 40—300 Вт
- питающая сеть 230 В~ 50 Гц
- возможна комбинация с двухпозиционным переключателем
- установка нескольких устройств в одной коробке допускается только при условии, что их суммарная максимальная нагрузка не превышает максимальную мощность одного светорегулятора
- в одной электроцепи допускается использование только одного светорегулятора
- в устройстве нет встроенного плавкого предохранителя. Обязательно используйте внешний плавкий предохранитель
- соответствует стандарту EN 60669-1
- винтовые контакты — 1,5—2,5 мм<sup>2</sup>
- встроенная светодиодная индикация уровня затемнения



DIMMER ROTATIVE/2WAY RL 300W 1M

- rotation control with 2-way switch
- load RL, 40W - 300W
- supply voltage 230V~ 50Hz
- 2-way switch combination is possible
- installing several devices together in one box is only permitted if their total maximum load does not exceed the maximum power of a single dimmer
- one circuit allows the use of only one dimmer
- no built-in fuse – external fuse must be used
- in accordance with EN 60669-1
- screw contacts - 1.5-2.5mm<sup>2</sup>
- integrated LED indication of dimming level

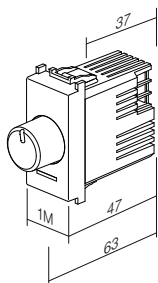

**СВЕТОРЕГУЛЯТОР ПОВОРОТНЫЙ ДВУХПОЗИЦИОННЫЙ LED 60 Вт 1М**



- EM13PW
- EM13MW
- EM13SB
- EM13AT
- EM13ES
- EM13IW



- поворотный с двухполюсным выключателем
- нагрузки:
  - светодиодное освещение, 0—60 Вт (макс. 6 затемняемых светодиодных ламп)
  - освещение общего назначения, 0—60 Вт
- питающая сеть 230 В~ 50 Гц
- возможна комбинация с двухпозиционным переключателем
- установка нескольких устройств в одной коробке допускается только при условии, что их суммарная максимальная нагрузка не превышает максимальную мощность одного светорегулятора
- в одной электроцепи допускается использование только одного светорегулятора
- в устройстве нет встроенного плавкого диммируемых. Обязательно используйте внешний плавкий предохранитель
- соответствует стандарту IEC 60669-2-1
- винтовые контакты — 1,5—2,5 мм<sup>2</sup>

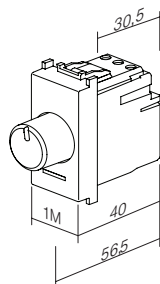

**DIMMER ROTATIVE/2WAY LED 60W 1M**

- rotation control with 2-way switch
- loads: LED, 0 – 60W (max. 6 dimmable LED lamps)
- GLS, 0 – 60W
- supply voltage 230V~ 50Hz
- 2-way switch combination is possible
- installing several devices together in one box is only permitted if their total maximum load does not exceed the maximum power of a single dimmer
- one circuit allows the use of only one dimmer
- no built-in fuse – external fuse must be used
- in accordance with IEC60669-2-1
- screw contacts - 1.5-2.5mm<sup>2</sup>

**СВЕТОРЕГУЛЯТОР ПОВОРОТНЫЙ ДВУХПОЗИЦИОННЫЙ LED 180 Вт 1М**



- EM14PW
- EM14MW
- EM14SB
- EM14AT
- EM14ES
- EM14IW



- поворотный с двухполюсным выключателем
- нагрузки:
  - светодиодное освещение, 0—180 Вт (макс. 20 диммируемых светодиодных ламп)
  - освещение общего назначения, 0—180 Вт
- питающая сеть 230 В~ 50 Гц
- возможна комбинация с двухпозиционным переключателем
- установка нескольких устройств в одной коробке допускается только при условии, что их суммарная максимальная нагрузка не превышает максимальную мощность одного светорегулятора
- в одной электроцепи допускается использование только одного светорегулятора
- в устройстве нет встроенного плавкого предохранителя. Обязательно используйте внешний плавкий предохранитель
- соответствует стандарту IEC 60669-2-1
- винтовые контакты — 1,5—2,5 мм<sup>2</sup>

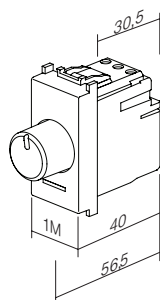

**DIMMER ROTATIVE/2WAY LED 180W 1M**

- rotation control with 2-way switch
- loads:
  - LED, 0 – 180W (max. 20 dimmable LED lamps)
  - GLS, 0 – 180W
- supply voltage 230V~ 50Hz
- 2-way switch combination is possible
- installing several devices together in one box is only permitted if their total maximum load does not exceed the maximum power of a single dimmer
- one circuit allows the use of only one dimmer
- no built-in fuse – external fuse must be used
- in accordance with IEC60669-2-1
- screw contacts - 1.5-2.5mm<sup>2</sup>

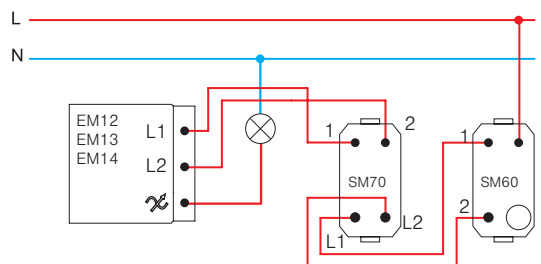
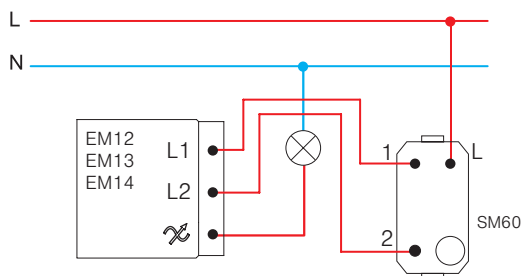
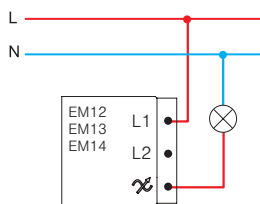

СВЕТОРЕГУЛЯТОР ПОВОРОТНЫЙ R 250 Вт 1М



- EM15PW
- EM15MW
- EM15SB
- EM15AT
- EM15ES
- EM15IW



- поворотный без выключателя
- мощность R, 40—250 Вт
- питающая сеть 230 В~ 50 Гц
- комбинация с двухполюсным выключателем невозможна
- комбинация с другими светорегуляторами невозможна
- соответствует стандарту EN 60669-1
- винтовые контакты 1,5—2,5 мм<sup>2</sup>
- светодиодная подсветка

*DIMMER ROTATIVE R 250W 1M*

- rotation control without switch
- load R, 40W - 250W
- supply voltage 230V~ 50Hz
- 2-way switch combination is not possible
- more dimmers combination is not allowed
- in accordance with EN 60669-1
- screw contacts 1.5-2.5mm<sup>2</sup>
- LED indication

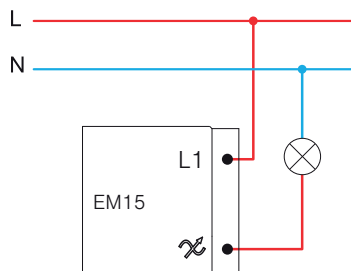
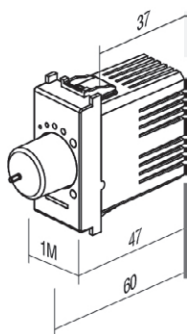

СВЕТОРЕГУЛЯТОР ВСТРАИВАЕМЫЙ R (250 Вт), (RC, RL 200 ВА)



EM23



- Встраиваемый в коробку, управление кнопкой
- Мощность RLC 15-250 Вт или 15-200 ВА
- Питающая сеть 230 В ~ 50 Гц
- Возможно подключение нескольких клавиш
- Комбинация с другими светорегуляторами невозможна
- память яркости света
- Функция плавный пуск / выключение
- отсечка фазы по переднему фронту
- Соответствует стандартам EN60669, EN60950, EN 61000, ETSI EN 300 220-1, ETSI EN 300 220-2
- Винтовые контакты к проводам 2,5 мм<sup>2</sup>

*DIMMER INBOX R (250 W), (RC, RL 200 VA)*

- in-box, controlled by external push button
- load RLC 15-250W or 15-200 VA
- supply voltage 230V~ 50Hz
- several push-buttons combinations are possible
- more dimmers combination is not allowed
- light intensity memory
- soft start/stop function
- »leading edge«
- in accordance with EN60669, EN60950, EN 61000, ETSI EN 300 220-1, ETSI EN 300 220-2
- screw contacts to wires 2,5 mm<sup>2</sup>

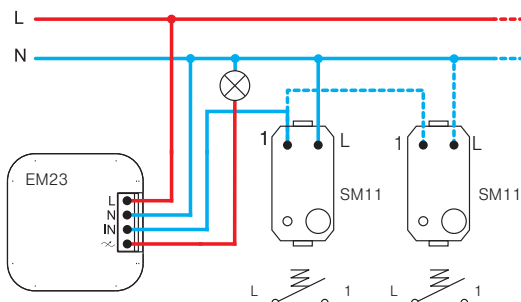
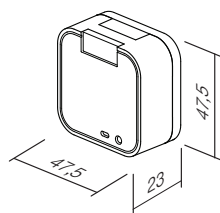





- EM16PW
- EM16MW
- EM16SB
- EM16AT
- EM16ES
- EM16IW



ПОВОРОТНЫЙ СВЕТОРЕГУЛЯТОР С ПЕРЕКЛЮЧАТЕЛЕМ 1-10 В

- Номинальное рабочее напряжение: 10 В постоянного тока
- Минимальное рабочее напряжение: 0,7 В постоянного тока
- Диапазон светорегуляции: 0,7 - 100% (в зависимости от источника питания и нагрузки)
- Минимальный втекающий ток: 0,1 мА
- Максимальный втекающий ток: 120 мА
- Максимальное потребление: 0,35 Вт
- Защита от перенапряжения: 15,8 В постоянного тока до 250 мА (не подлежит замене)
- Максимальный импульсный ток: 3 АЦП
- Тип нагрузки: 0-10 В, 1-10 В и ШИМ
- Тип переключателя: механический: включение/выключение
- Нейтральный проводник: не требуется
- Номинальное рабочее напряжение: 100-240 В переменного тока, 50- 60 Гц
- Максимальный ток: 10 А
- Максимальный рабочий ток: 8 А
- Максимальная нагрузка: (при 230 В переменного тока) 1800 ВА (1800 x pf = макс. Вт)
- Сопротивление изоляции: >100 МОм при 250 В переменного тока
- Защита от перенапряжения и короткого замыкания: 10 А, 350 В переменного тока (не подлежит замене)
- Угол поворота: 270° ± 5°
- Рабочая температура: от -5 до 40 °С
- Температура хранения: от -30 до 80 °С
- Максимальная температура корпуса: 65 °С
- Максимальная влажность: 90 % (без конденсации)
- Электромагнитная совместимость и помехоустойчивость CISPR 15 (2008 г.), IEC 61547
- LVD IEC 60669-1:2017, IEC 60669-2-1:2015

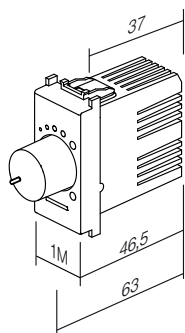

1-10 V DIMMER ROTARY TOGGLE

- nominal operating voltage: 10 VDC
- minimum operating voltage: 0.7 VDC
- dimming range: 0.7% – 100% (depending on power supply and loads)
- minimum sink current: 0.1 mA
- maximum sink current: 120 mA
- maximum consumption: 0.35 W
- surge protection: 15.8 VDC up to 250 mA (not replaceable)
- maximum pulse current: 3 ADC
- load types: 0-10 V, 1-10 V and PWM
- switch type: mechanical: push on/off
- zero cable: not required
- nominal operating voltage: 100-240 V~, 50-60 Hz
- maximum instantaneous current: 10 A
- maximum operating current: 8 A
- maximum load (at 230 V~): 1800 VA (1800 x pf = max. W)
- isolation resistance: > 100 MΩ at 250 V~
- surge protection and Short-circuit protection: 10 A, 350 V~ (not replaceable)
- rotation angle: 270° ± 5°
- operating temperature: -5 to 40°C
- storing temperature: -30 to 80°C
- maximum housing temperature: 65°C
- maximum humidity: 90% (no condensation)
- EMC & immunity: CISPR 15(2008), IEC 61547
- LVD: IEC 60669-1:2017, IEC 60669-2-1:2015

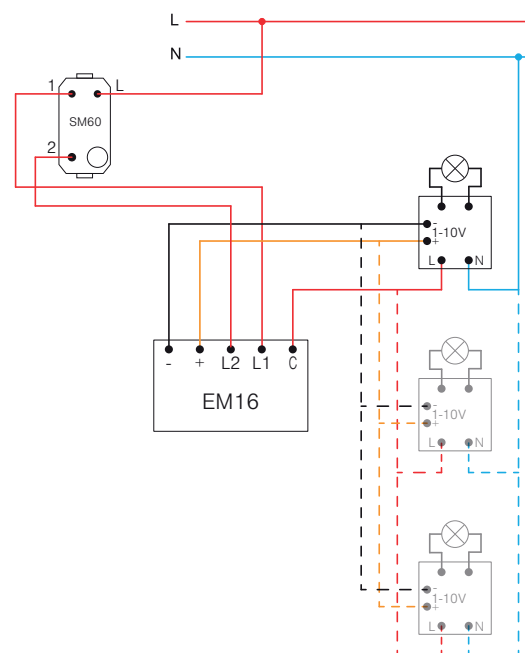
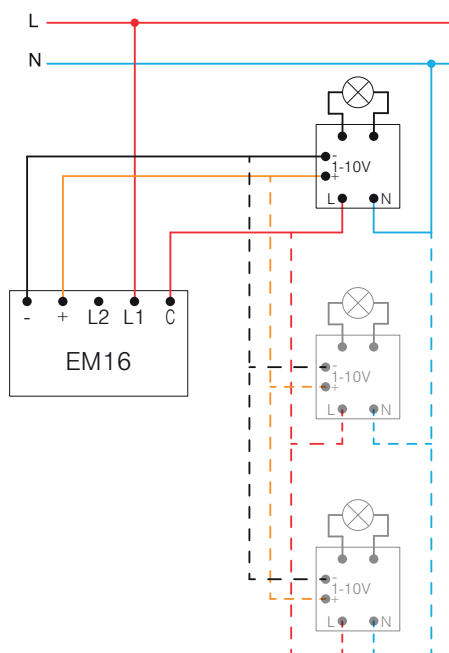

Модуль УПРАВЛЕНИЯ MZC для EM18

EM17

- Подключите MZC в соответствии со схемой подключения.
- Можно подключить несколько клавиш.
- Установка только одного устройства на одну дозу.
- Только для внутреннего использования.
- Источник питания: 230 В~ 50 Гц
- Максимальное сопротивление провода: 50 кОм
- Максимальный ток на блоке MZC: 10 мА
- Количество светорегуляторов на MZC: 1-4
- Максимальное количество подключаемых MZC: ограничивается предохранителем в цепи
- Рабочая температура: от -5 °С до 45 °С
- Температура хранения: от -30 °С до 80 °С
- Максимальная влажность: 90 % (без конденсата)
- Размеры корпуса: 36 x 36 x 12 мм

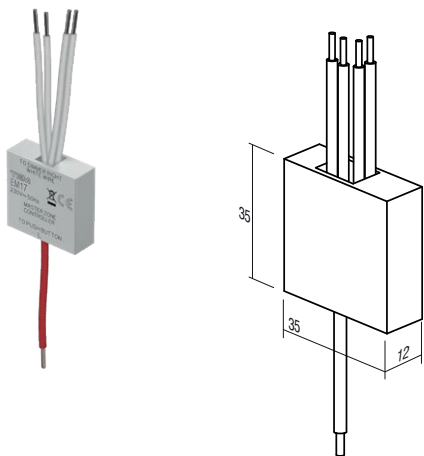

MZC CONTROL Module for EM18

- Connect the MZC according to the wiring diagram.
- Possible wiring with several push buttons.
- Only one device installation per mounting box.
- For indoor use only.
- Power supply: 230V~ 50Hz
- Max. cable resistance: 50kΩ
- Max. current per MZC unit: 10mA
- Number of dimmers on MZC: 1-4
- Max. number of MZC in the wiring: limited to the fuse in the circuit
- Operating temperature: -5°C to 45°C
- Storage temperature: -30°C to 80°C
- Max. humidity: 90% (no condensation)
- Casing dimensions: 36x36x12 mm

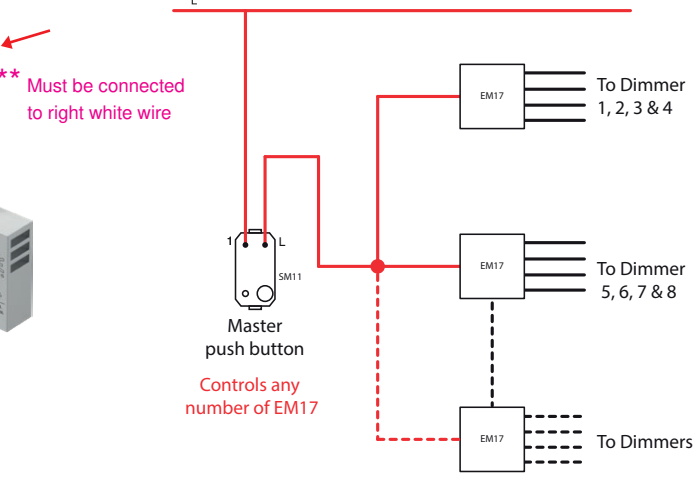
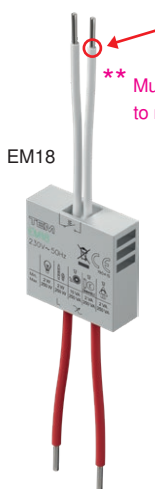
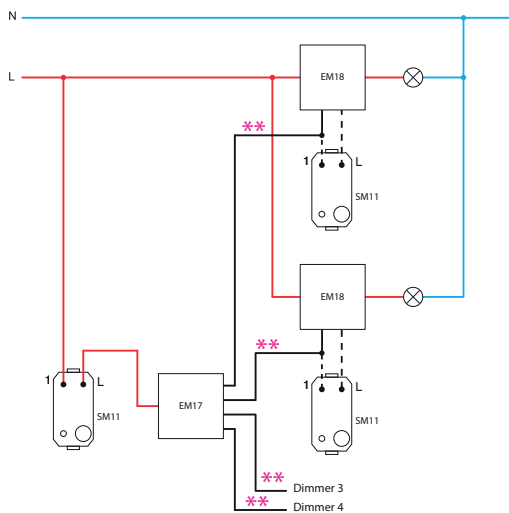

СВЕТОРЕГУЛЯТОР ВСТРАИВАЕМЫЙ LED 250W

EM18

- встраиваемый в коробку, управление кнопкой
- отсечка фазы по переднему или заднему фронту
- питающая сеть 230 В ~ 50 Гц
- возможно подключение нескольких клавиш
- функция запоминания последней настройки, за исключением случаев сбоя питания
- функция плавный пуск / выключение
- контроль минимальной интенсивности
- только один светорегулятор в настенной коробке
- только для внутреннего использования
- соответствует стандарту EN 60669-1 и EN 60669-2-1



DIMMER INBOX LED 250W

- inbox, controlled by external push button
- for leading or trailing edge
- supply voltage 230V~ 50Hz
- several push-buttons combinations is possible
- memory function of the last setting, except in the case of a power failure
- soft start / stop function
- minimum intensity control
- only one dimmer per wall box
- only for indoor usage
- in accordance with EN 60669-1 and EN 60669-2-1

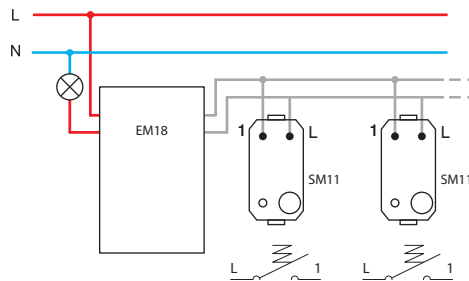
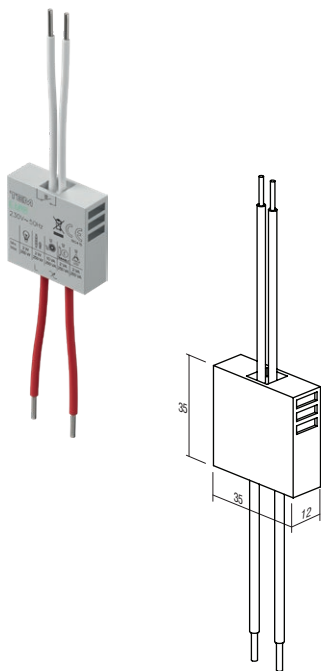

СВЕТОРЕГУЛЯТОР ВСТРАИВАЕМЫЙ DC LED 96W

EM19

- встраиваемый в коробку, управление кнопкой
- для использования со светодиодными драйверами постоянного напряжения и некоторыми светодиодными драйверами постоянного тока, 9-48 В постоянного тока, макс. 96 Вт
- не для использования с индуктивными нагрузками
- возможно несколько комбинаций кнопок и нескольких светорегуляторов
- функция запоминания последней настройки, за исключением случаев сбоя питания
- функция плавного пуска / выключения
- контроль минимальной яркости
- только для внутреннего использования

DIMMER INBOX DC LED 96W

- inbox, controlled by external push button
- for use with constant voltage LED drivers and some constant current LED drivers, 9-48V DC, max 96W (also for LED strips)
- not for use with inductive loads
- several push-buttons combinations and several dimmers is possible
- memory function of the last setting, except in the case of a power failure
- soft start / stop function
- only one dimmer per wall box
- only for indoor usage

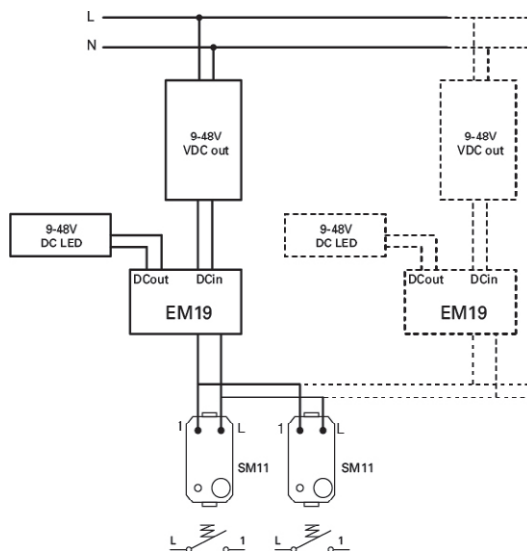
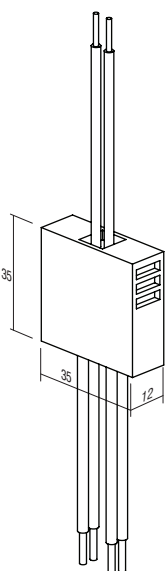

**ВНИМАНИЕ!**

При монтаже нескольких светорегуляторов в одной коробке следует снизить максимальную общую мощность на 10% для каждого светорегулятора.

**ATTENTION!**

If more dimmers are connected in one box reduce maximum common power for 10% for each dimmer.

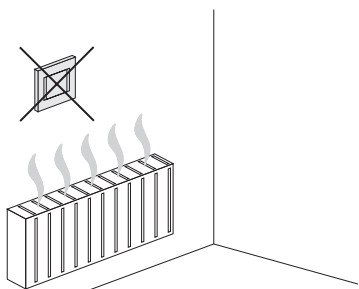

EM15 (40÷250W)

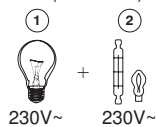

EM12 (40÷300W)

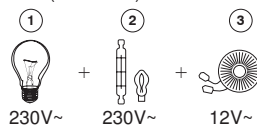

EM13 (0÷60W), EM14 (0÷180W), EM23 (15÷250W, 15÷200VA),

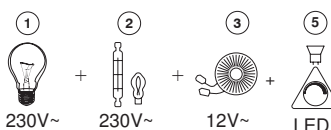

1 — лампа накаливания / incandescent lamp

2 — галогенная лампа / halogen lamp

3 — классический трансформатор / classical transformer

4 — электронный трансформатор с регулируемой яркостью / dimmable electronic transformer

5 — светодиодная лампа с регулируемой яркостью / dimmable LED lamp

EM18 (2÷250VA)

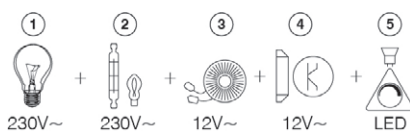

ВЫКЛЮЧАТЕЛЬ / СВЕТОРЕГУЛЯТОР УНИВЕРСАЛЬНЫЙ RLC 0—300 Вт 2М



- EM25PW
- EM25MW
- EM25SB
- EM25AT
- EM25ES
- EM25IW



TOUCH EM25 — электронный регулятор силы света с микропроцессорным управлением. Выполняет функцию переключателя и регулятора освещенности для ламп с регулируемой яркостью и некоторых ламп с нерегулируемой яркостью. Встроенный микропроцессор автоматически определяет тип лампы и настраивает режим работы. Он запоминает уровень затемнения после выключения благодаря встроенной функции памяти. Функция плавного включения продлевает срок службы лампы. Встроенная в кнопку элегантная светодиодная подсветка обеспечивает различные цвета и уровни интенсивности. При желании можно подключить до 5 дополнительных блоков управления EM26 («подчиненный»).

TOUCH EM25 is microprocessor controlled electronic light dimmer. It serves as switch and dimmer for dimmable and some of non-dimmable lamps. Integrated microprocessor automatically identifies the type of lamp and adjusts the operating mode. It remembers the level of dimming after switching off due to integrated memory function. Soft-start function extends the lamp service life. An elegant LED indication is integrated into the button and the option of choosing a colour and intensity level is provided. Optionally one can connect up to 5 additional control tasters EM26 («slave»).

- универсальный электронный светорегулятор для включения/выключения и регулировки яркости всех ламп с регулируемой яркостью (классических, галогенных, светодиодных, компактных люминесцентных и т. д.) и некоторых ламп с нерегулируемой яркостью
- автоматическое определение типа лампы и регулировка режима работы
- уменьшение потребления энергии
- функция плавный пуск увеличивает срок службы ламп
- контролируется встроенными микро-переключателями
- включена функция памяти — запоминается яркость при выключении
- имеется возможность подключения до пяти (5) дополнительных блоков управления EM26
- подключение к двухполюсному выключателю невозможно
- встроенная защита от короткого замыкания, перегрева и перегрузки
- питающая сеть 230 В~ 50 Гц
- встроенное элегантное светодиодное освещение позволяет использовать различные цвета и уровни интенсивности
- замена классического выключателя возможна при подключении двумя проводами<sup>(1)</sup>
- полная работоспособность достигается при подключении тремя проводами<sup>(2)</sup>
- соответствует стандарту EN 60669-1 и EN 60669-2-1
- винтовые контакты 1,5 мм<sup>2</sup> (макс. момент затяжки 0,4 Н·м)

SWITCH / DIMMER UNIVERSAL RLC 0-300W 2M

- universal electronic dimmer for ON/OFF switching and dimming of all dimmable lamps (classical, halogen, LED, CFL, ...) and some non-dimmable lamps
- automatic detection of lamp type and adjustment of operating mode
- reduction of energy consumption
- soft start function extends life of lamps
- controlled by build-in micro switches
- memory function included – memorizes brightness on turn-off
- up to five (5) additional control units EM26 can be connected
- connection with 2-way switch is not possible
- build-in short-circuit, overheating and overload protection
- supply voltage 230V~ 50Hz
- an elegant integrated LED indication with the option of setting colour and intensity.
- replacement of classical switch is possible at two-wire connection<sup>(1)</sup>
- full functionality is achieved at three-wire connection<sup>(2)</sup>
- in accordance with EN 60669-1 and EN 60669-2-1
- screw contacts 1.5mm<sup>2</sup> (max. tightening torque 0.4Nm)

<sup>(1)</sup>подключение двумя проводами  
two-wire connection

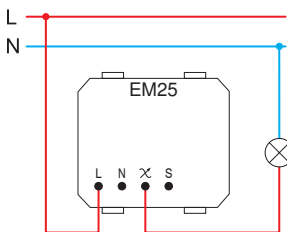

<sup>(2)</sup>подключение тремя проводами  
three-wire connection

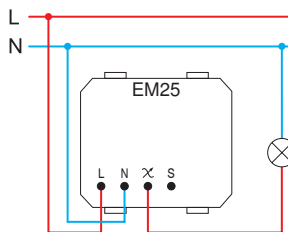

- подключение двумя проводами позволяет регулировать яркость ламп с регулируемой яркостью  
- two-wire connection allows dimming of dimmable lamps

- трехпроводное подключение позволяет регулировать яркость ламп с регулируемой яркостью и некоторых компактных люминесцентных ламп и светодиодов с нерегулируемой яркостью  
- three-wire connection allows dimming of dimmable lamps and some of non-dimmable LED and CFL lamps

	1	2	5	6	7
Min.	40 W	40 W	40 VA	40 VA	40 VA
Max.	300 W	300 W	300 VA	100 VA	100 VA
	(F)	(F)	(F)		

- 1 - лампа накаливания / incandescent lamp
- 2 - галогенная лампа / halogen lamp
- 4 - Электронный трансформатор с регулируемой яркостью / dimmable electronic transformer
- 5 - классический трансформатор / classical transformer

	1	2	4	6	7	8	9
Min.	0 W	0 W	0 VA	0 VA	0 VA	0 VA	0 VA
Max.	300 W	300 W	120 VA	120 VA	120 VA	120 VA	120 VA
	(F)	(F)	(F)			(F)	(F)

- 6 - энергосберегающая компактная люминесцентная лампа с регулируемой яркостью / dimmable energy saving CFL lamp
- 7 - светодиодная лампа с регулируемой яркостью / dimmable LED lamp
- 8 - энергосберегающая компактная люминесцентная лампа с нерегулируемой яркостью / non-dimmable energy saving CFL lamp
- 9 - светодиодная лампа с нерегулируемой яркостью / non-dimmable LED lamp

примечания / remarks

- (F) фильтр EM27  
- рекомендуется использовать фильтр EM27 / it is recommended to use filter EM27
- все регулируемые лампы должны быть одинаковыми / all controlled lamps must be the same
- таблица нагрузок действительна для ламп с коэффициентом мощности PF>0,5 / table of loads is valid for lamps with power factor PF>0.5

включение/выключение и регулировка яркости лампы /  
on / off swithcing and dimming of lamp



Вкл./Выкл.  
короткое нажатие  
on / off  
short press

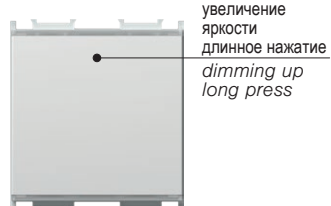

увеличение  
яркости  
длинное нажатие  
dimming up  
long press



уменьшение  
яркости  
длинное нажатие  
dimming down  
long press

выбор цвета и регулировка интенсивности светодиодного  
освещения /  
LED unit colour and intensity level selection

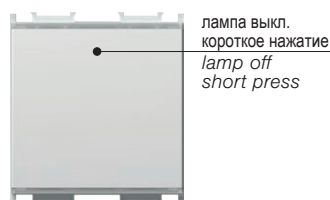

лампа выкл.  
короткое нажатие  
lamp off  
short press

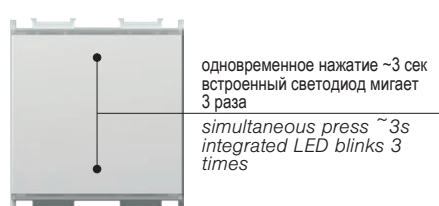

одновременное нажатие ~3 сек  
встроенный светодиод мигает  
3 раза  
simultaneous press ~3s  
integrated LED blinks 3  
times



выбор цвета  
короткое нажатие  
colour selection  
short press



встроенное светодиодное  
освещение  
длинное нажатие  
integrated LED dimming up  
long press

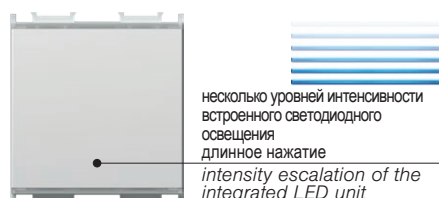

несколько уровней интенсивности  
встроенного светодиодного  
освещения  
длинное нажатие  
intensity escalation of the  
integrated LED unit  
long press

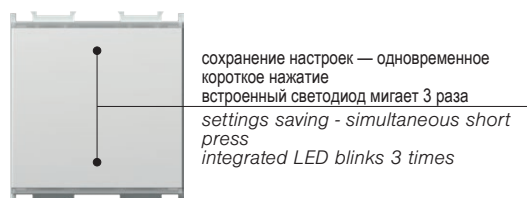

сохранение настроек — одновременное  
короткое нажатие  
встроенный светодиод мигает 3 раза  
settings saving - simultaneous short  
press  
integrated LED blinks 3 times

\* функция «СБРОС» /  
"RESET" function

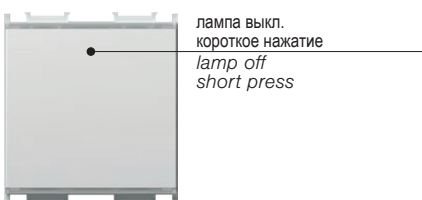

лампа выкл.  
короткое нажатие  
lamp off  
short press

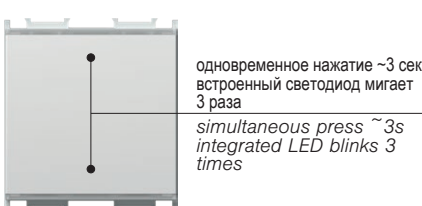

одновременное нажатие ~3 сек  
встроенный светодиод мигает  
3 раза  
simultaneous press ~3s  
integrated LED blinks 3  
times

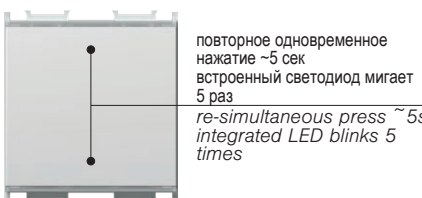

повторное одновременное  
нажатие ~5 сек  
встроенный светодиод мигает  
5 раз  
re-simultaneous press ~5s  
integrated LED blinks 5  
times

- \* - рекомендуется при установке регулятора освещенности и замене лампы
- обязательно при использовании ламп с нерегулируемой яркостью
- при двухпроводном подключении функция «СБРОС» не доступна
- возможно только при использовании EM25
- it is recommended at dimmer installation and lamp replacement
- mandatory when using non-dimmable lamps
- "RESET" function is not possible when using two-wire connection
- only possible on EM25

меры предосторожности при установке /  
installation precautions

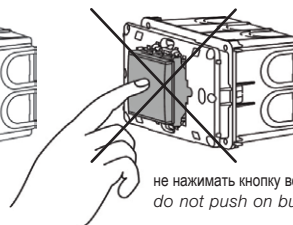
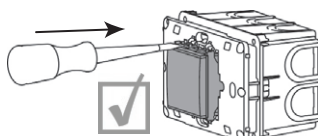
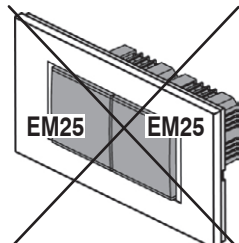
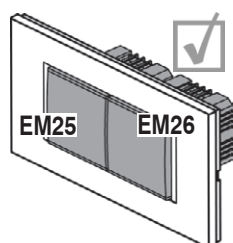

не нажимать кнопку во время монтажа /  
do not push on button during mounting

### КНОПОЧНЫЙ БЛОК УПРАВЛЕНИЯ 2М

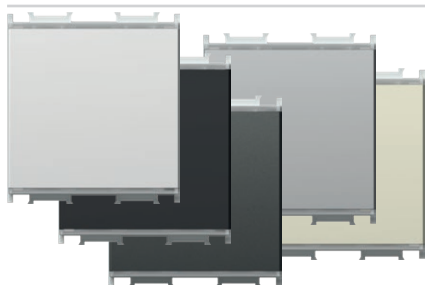

- EM26PW
- EM26MW
- EM26SB
- EM26AT
- EM26ES
- EM26IW

- подключение к универсальному светорегулятору EM25 позволяет управлять лампами с такими же функциональными возможностями, как и у EM25
- питающая сеть 230 В~ 50 Гц
- соответствует стандарту EN 60669-1 и EN 60669-2-1
- винтовые контакты 1,5 мм<sup>2</sup> (макс. момент затяжки 0,4 Н·м)

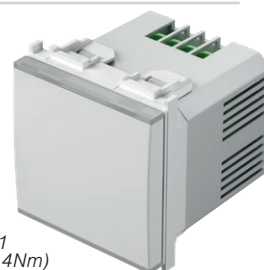

#### PUSH-BUTTON CONTROL UNIT 2M

- connected to universal dimmer EM25 allows controlling of lamps with same functionality as EM25
- supply voltage 230V~ 50Hz
- in accordance with EN 60669-1 and EN 60669-2-1
- screw contacts 1.5mm<sup>2</sup> (max. tightening torque 0.4Nm)

(1) подключение двумя проводами  
two-wire connection

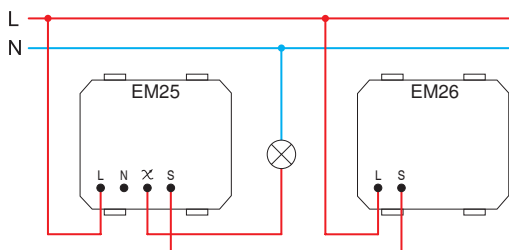

- подключение двумя проводами позволяет регулировать яркость ламп с регулируемой яркостью
- при двухпроводном подключении каждый дополнительный блок управления увеличивает минимальную нагрузку на 25 Вт
- two-wire connection allows dimming of dimmable lamps
- in a two-wire connection each additional control unit increases the minimum load by 25W

(2) подключение тремя проводами  
three-wire connection

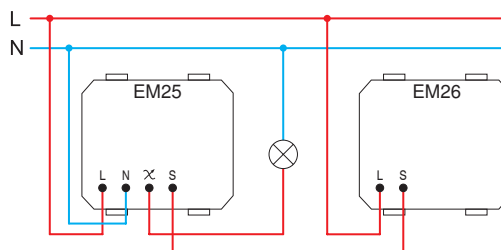

- трехпроводное подключение позволяет регулировать яркость ламп с регулируемой яркостью и некоторых компактных люминесцентных ламп и светодиодов с нерегулируемой яркостью
- three-wire connection allows dimming of dimmable lamps and some of non-dimmable LED and CFL lamps

### ВЫКЛЮЧАТЕЛЬ/СВЕТОРЕГУЛЯТОР УНИВЕРСАЛЬНЫЙ RLC 0—300 Вт 2М PP OL20

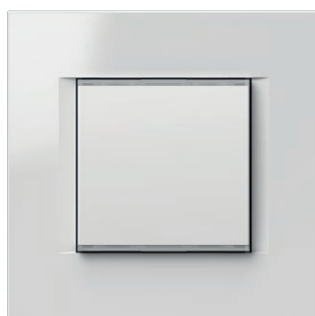

- EM25POL20

- в комплект входят светорегулятор EM25, монтажная рама 2М и рамка LINE 2М PW
- подробные технические данные — см. EM25

#### SET SWITCH / DIMMER UNIVERSAL RLC 0-300W 2M PP OL20

- set includes dimmer EM25, mounting frame 2M and cover plate LINE 2M PW
- for technical details see EM25



2M = 45 x 45

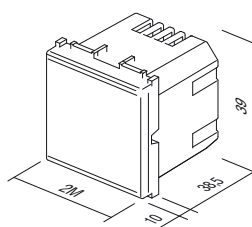

EM25  
EM26



EM27

**ЧАСТОТНЫЙ ФИЛЬТР**

- частотный фильтр для EM25
- изображение символическое

**FREQUENCY FILTER**

- frequency filter for EM25
- image is symbolic

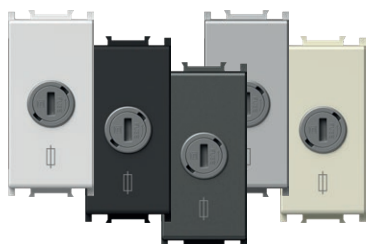
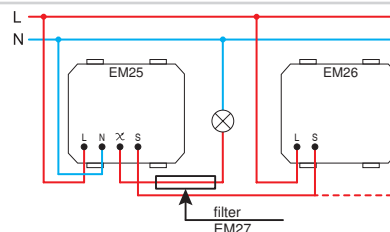

- EM28PW
- EM28MW
- EM28SB
- EM28AT
- EM28ES
- EM28IW

**КОРПУС ПРЕДОХРАНИТЕЛЯ 230 В ПЕРЕМЕННОГО ТОКА, 50 Гц 1М**

- Напряжение питания: 230 В переменного тока, 50 Гц
- Предохранитель: МАКС. 10 А / 230 В переменного тока, 50 Гц
- Сечение провода: 0,75 – 2,5 мм<sup>2</sup>
- Рабочая температура: от 0 до +40 °С
- Температура хранения: от -5 до +60 °С
- Количество соединений: 2; 1x L, 1x выход (L')
- Соответствует стандарту: EN 60669-2-1:2004 + A1:2009 + A12:2010 EN 60669-1:2018



**MELT FUSE HOUSING 230 V~, 50 Hz 1M**

- Supply voltage: 230 V~, 50 Hz (fuse not included)
- Fuse: MAX 10 A / 230 V~, 50Hz
- Wire cross-section: 0.75 - 2.5mm<sup>2</sup>
- Operating temperature: 0 to +40°C
- Storage temperature: -5 to +60°C
- Number of connectors: 2; 1x L, 1x Output (L')
- Corresponds to the standard: EN 60669-2-1:2004 + A1:2009 + A12:2010 EN 60669-1:2018

**ПРЕДОХРАНИТЕЛЬ**

EM29

- T5AH 250V, 5x20mm
- упаковано по 10 штук



**FUSE T5AH**

- T5AH 250V, 5x20mm
- packed in packs of 10 pcs



- EM31PW
- EM31MW
- EM31SB
- EM31AT
- EM31ES
- EM31IW

**ИНФРАКРАСНЫЙ ВЫКЛЮЧАТЕЛЬ 5 А 230 В~ 1М**

- IR инфракрасный выключатель
- напряжение питания: 230 В ±10 % 50 Гц
- реле: 5А/250 В~ (пересечения нулевого уровня)
- степень защиты IP40
- поперечное сечение проводов на клемме: 0,75 – 2,5 мм<sup>2</sup>
- угол обнаружения: до 110° при 20 °С
- область обнаружения: ок. 8 м при 20 °С
- настройка длительности: от прикл. 5 сек до 12мин
- настройка яркости: от прикл. 5 до 200 люкс
- рабочая температура: от 0 до+40 °С
- не подходит для установки в коробки глубиной 45 мм и коробки наружного монтажа CUBO IP20
- только для использования внутри помещений



**IR SWITCH 5A 230V~ 1M**

- IR infrared switch
- supply voltage: 230V~, ±10 % 50Hz
- relay: 5A / 250V~, (zero crossing)
- protection rating: IP40
- cross-section of wires at the contact terminal: 0.75 - 2.5 mm<sup>2</sup>
- detection angle: up to 110° at 20°C
- detection area: approx. 8 m at 20°C
- adjustability of duration: from approx. 5 s to 12 min
- adjustability of brightness: from approx. 5 to 200 LUX
- operating temperature: from 0°C to +40°C
- not suitable for installation in 45 mm deep boxes and surface mount box CUBO IP20
- only for indoor usage



ИНФРАКРАСНЫЙ ВЫКЛЮЧАТЕЛЬ 5 А 230 В~ 2М

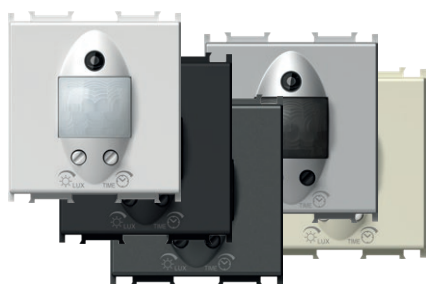

- EM32PW
- EM32MW
- EM32SB
- EM32AT
- EM32ES
- EM32IW



- IR инфракрасный выключатель
- напряжение питания: 230 В- ±10 % 50 Гц
- реле: 5А/250 В- (пересечения нулевого уровня)
- степень защиты IP40
- поперечное сечение проводов на клемме: 0,75 – 2,5 мм<sup>2</sup>
- угол обнаружения: до 110° при 20 °С
- область обнаружения: ок. 8 м при 20 °С
- настройка длительности: от прикл. 5 сек до 12мин
- настройка яркости: от прикл. 5 до 200 люкс
- рабочая температура: от 0 до+40 °С
- не подходит для установки в коробки глубиной 45 мм и коробки наружного монтажа CUBO IP20
- только для использования внутри помещений



IR SWITCH 5A 230V~ 2M

- IR infrared switch
- supply voltage: 230V~, ±10 % 50Hz
- relay: 5A / 250V~, (zero crossing)
- protection rating: IP40
- cross-section of wires at the contact terminal: 0.75 - 2.5 mm<sup>2</sup>
- detection angle: up to 110° at 20°C
- detection area: approx. 8 m at 20°C
- adjustability of duration: from approx. 5 s to 12 min
- adjustability of brightness: from approx. 5 to 200 LUX
- operating temperature: from 0°C to +40°C
- not suitable for installation in 45 mm deep boxes and surface mount box CUBO IP20
- only for indoor usage



СЕНСОРНЫЙ ВЫКЛЮЧАТЕЛЬ 5 А 230 В~ 1М



- EM33PW
- EM33MW
- EM33SB
- EM33AT
- EM33ES
- EM33IW



- Напряжение питания: 230 В переменного тока, 50 Гц
- Выход: Реле 5 А / 230 В переменного тока, 50 Гц
- Сечение провода: 0,75 – 2,5 мм<sup>2</sup>
- Рабочая температура: от 0 до +40 °С
- Температура хранения: от -5 до +60 °С
- Функции: Ночной выключатель, выключатель с обнаружением движения, выключатель с обнаружением присутствия
- Индикация программы: Маркировка на передней крышке
- Количество кнопок/элементов управления: 3
- Тип работы кнопок/элементов управления: Вращение
- Настройка времени переключения выхода: Примерно от 10 секунд до 12 минут
- Зона обнаружения: Около 8 м
- Угол обнаружения: До 110°
- Регулируемое освещение: От ~5 до ~200 лк
- Количество соединений: 4; 1x N, 1x L, 1x Выход (L'), 1x Управляющий вход (S)
- Возможность управляющего входа: Да. Подключение сигнала сетевого напряжения (230 В переменного тока) к разъему S.
- Добавлено: «Пересечение нуля» (переключение при переходе напряжения через 0 В)
- Потребление в выключенном/включенном состоянии Соответствует стандарту: 0,3 Вт / 0,6 Вт EN 60669-2-1:2004 + A1:2009 + A12:2010 EN 60669-1:2018



SENSOR SWITCH 5A 230V~ 1M

- Supply voltage: 230 V~, 50Hz
- Output: Relay 5 A / 230 V~, 50 Hz
- Wire cross section: 0.75 - 2.5 mm<sup>2</sup>
- Operating temperature: 0 to + 40 °C
- Storage temperature: -5 to + 60 °C
- Functions: Night switch, Motion detection switch, Presence Detection Switch
- Programme indication: Mark on front cover
- Number of keys/controls: 3
- Operation Type of Key/Control: Rotation
- Adjusting the output activation time: From approx. 10 sec to 12 minutes
- Detection Area: Approximately 8 m
- Detection angle: Up to 110°
- Illumination adjustment: From ~5 to ~200 lux
- Number of connectors: 4; 1x N, 1x L, 1x Output (L'), 1x Controlled input (S)
- Controlled input option: Yes. Connection of the main voltage signal (230 V~) to terminal S.
- Optional: "Zero Crossing" (switching the switch when the voltage passes through 0 V)
- Power consumption in the OFF/ON state Corresponds to the standard: 0.3 W / 0.6 W EN 60669-2-1:2004 + A1:2009 + A12:2010 EN 60669-1:2018

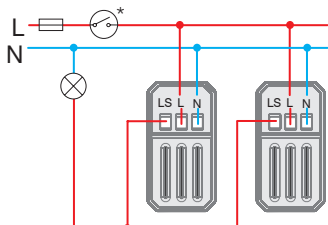

EM31 / EM32

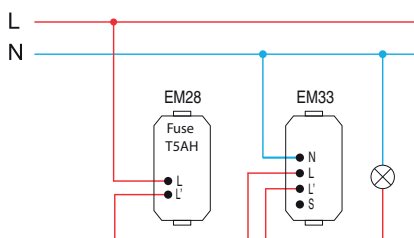

EM33

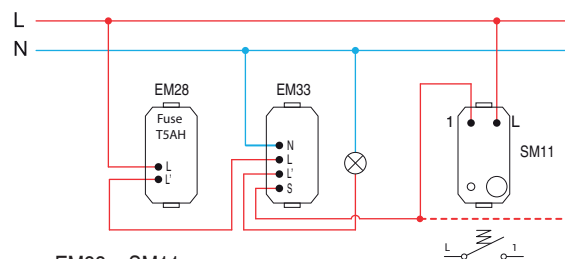

EM33 + SM11



## EM31 / EM32

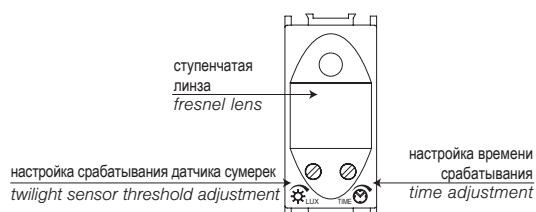

## EM33

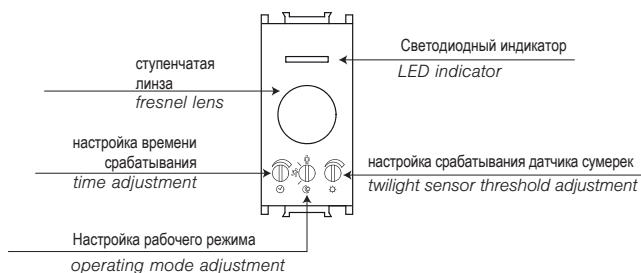

настройка времени срабатывания и интенсивности освещения /  
time and twilight adjustment

	EM31 / EM32	EM33	EM31 / EM32	EM33
	~ 5 LUX	~ 5 LUX	~ 200 LUX	~ 200 LUX
	~ 5 s	~ 10 s	~ 12 min	~ 12 min

Режимы работы EM33  
EM33 operating mode

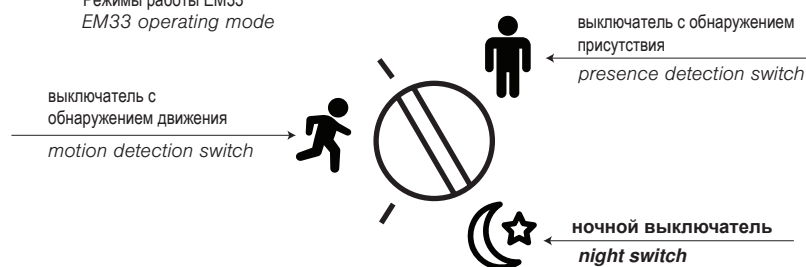

тип нагрузки  
types of load

		1	2	3	4	5	6	7	8	9	10
							cos φ=0.6			iCFL	iLED
EM31 EM32 EM33	min.	1 W	1 W	—	1 VA	—	—	1 W	1 W	1 VA	1 VA
EM31 EM32	max.	800 W	800 W	5 A	6x20 VA	—	—	6x36 W	4x36 W	6x23 VA	6x20 VA
EM33	max.	1000 W	1000 W	5 A	650 VA	650 VA	2 A	—	—	100 VA	100 VA

1 — лампа накаливания /  
incandescent lamp

3 — резистивный нагреватель /  
resistive heating element

5 — классический трансформатор /  
classical transformer

7 — люминесцентная лампа-трубка (версия 1) /  
fluorescent tube (version 1)

2 — галогенная лампа /  
halogen lamp

4 — электронный трансформатор /  
electronic transformer

6 — Двигатель /  
motor

8 — люминесцентная лампа-трубка (версия 2) /  
fluorescent tube (version 2)

9 — энергосберегающая компактная люминесцентная лампа /  
energy saving CFL lamp

10 — светодиодная лампа /  
LED lamp

дальность обнаружения /  
detection range

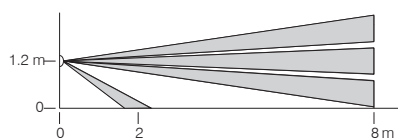
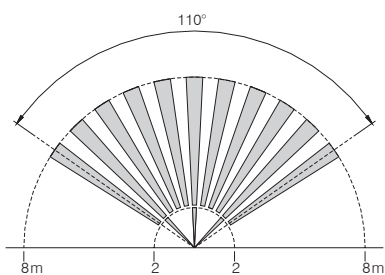

Внимание! /  
attention

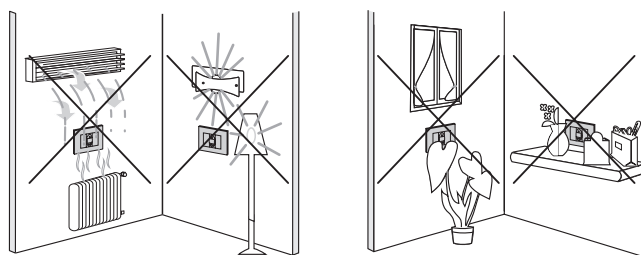

1M = 22,5 x 45  
2M = 45 x 45

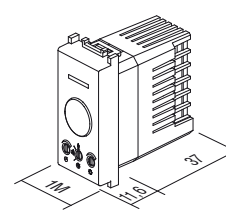
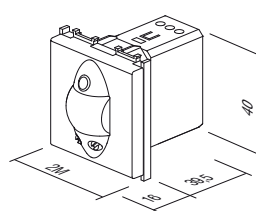
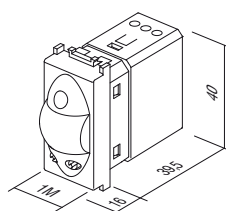

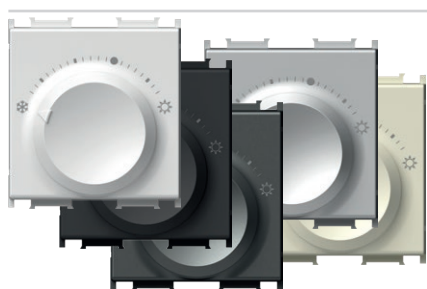

- EM38PW
- EM38MW
- EM38SB
- EM38AT
- EM38ES
- EM38IW

ТЕРМОСТАТ ОТОПЛЕНИЯ 5 (2) А 230 В ~ 2М

- Режим работы: охлаждение
- Источник питания: 230 В переменного тока, 50 Гц
- Импульс напряжения: 4 кВ
- Потребление энергии: <0,5 Вт
- На выходе: 2 А (макс. 5 А); 230 В переменного тока, 50 Гц
- На выходе переключения: NO (макс. 10 приводов)
- Диапазон регулирования: от +5°C до +30°C
- Защита от замерзания: +5°C
- Гистерезис: 0,5 К
- Защита: IP30
- Тип датчика: биметаллический
- Тип электрического подключения: Пружинные контакты
- Тип проводников:
- 0,75 - 1,5 мм<sup>2</sup> (гибкий многожильный сердечник);
- 1,0 - 2,5 мм<sup>2</sup> (твердое ядро)
- Соответствует Директиве DIN EN 60730



HEATING THERMOSTAT 5(2)A 230V~ 2M

- operation mode: heating
- power supply: 230 V~, 50 Hz
- voltage pulse: 4 kV
- energy consumption: < 0.5 W
- output: 2 A (max. 5 A); 230 V~, 50 Hz
- switching output: NO (max. 10 actuators)
- regulation range: +5°C to +30°C
- frost protection: +5°C
- hysteresis: 0.5 K
- protection: IP30
- sensor type: Bimetal
- type of electrical connection: Spring-loaded contacts
- type of conductors: 0.75 – 1.5 mm<sup>2</sup> (flexible-stranded core);
- 1.0 – 2.5 mm<sup>2</sup> (solid core)
- in compliance with Directive DIN EN 60730

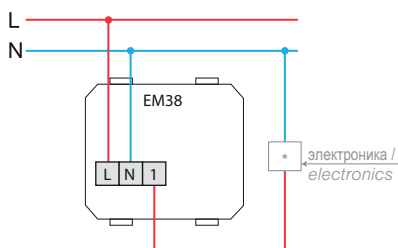

ТЕРМОСТАТ ОБОГРЕВА/ОХЛАЖДЕНИЯ 3 (1,5) А 230 В ~ 2М



- EM39PW
- EM39MW
- EM39SB
- EM39AT
- EM39ES
- EM39IW

- Режим работы: охлаждение/обогрев
- Источник питания: 230 В переменного тока, 50 Гц
- Импульс напряжения: 4 кВ
- Потребление энергии: <0,5 Вт
- На выходе:
  - 1,5 А (макс. 3 А); 230 В переменного тока, 50 Гц
- На выходе переключения:
  - переключатель режимов (макс. 5 приводов)
- Диапазон регулирования: от +5°C до +30°C
- Защита от замерзания: +5°C
- Гистерезис: 0,5 К
- Защита: IP30
- Тип датчика: биметаллический
- Тип электрического подключения: Пружинные контакты
- Тип проводников:
  - 0,75 - 1,5 мм<sup>2</sup> (гибкий многожильный сердечник); 1,0 - 2,5 мм<sup>2</sup> (твердое ядро)
- Соответствует Директиве DIN EN 60730



HEATING/COOLING THERMOSTAT 3(1.5)A 230V~ 2M

- operation mode: cooling/heating
- power supply: 230 V~, 50 Hz
- voltage pulse: 4 kV
- energy consumption: < 0.5 W
- output: 1 A (max. 3 A); 230 V~, 50 Hz
- switching output: mode selector switch (max. 5 actuators)
- regulation range: +5°C to +30°C
- frost protection: +5°C
- hysteresis: 0.5 K
- protection: IP30
- sensor type: Bimetal
- type of electrical connection: Spring-loaded contacts
- type of conductors: 0.75 - 1.5mm<sup>2</sup> (flexible-stranded core); 1.0 - 2.5 mm<sup>2</sup> (solid core)
- in compliance with the Directive DIN EN 60730

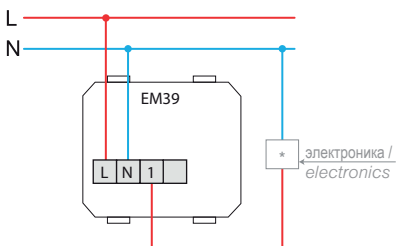

2M = 45 x 45

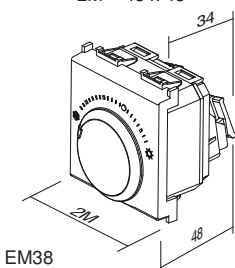

EM38

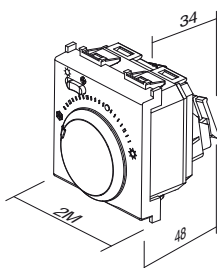

EM39

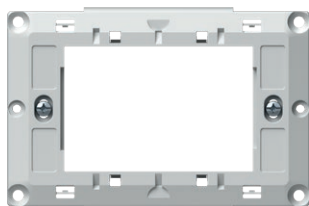

NM39

**МОНТАЖНАЯ РАМА С ВИНТАМИ ДЛЯ ТЕРМОСТАТОВ FANTINI COSMI 3M**

- монтажная рама с винтами для термостатов Fantini Cosmi 3M
- пригодна для использования с суточными термостатами Fantini Cosmi моделей CH121 и CH123
- пригодна для использования с недельными термостатами Fantini Cosmi моделей CH141A и CH143A
- для монтажа в прямоугольные коробки 3M
- пригодна для сборки с декоративными рамками PURE, Line, Soft



**MOUNTING FRAME WITH SCREWS FOR FANTINI COSMI THERMOSTATS 3M**

- mounting frame with screws for Fantini Cosmi thermostats 3M
- suitable for use with Fantini Cosmi daily thermostats models CH121 and CH123
- suitable for use with Fantini Cosmi weekly thermostats models CH141A and CH143A
- for mounting in rectangular boxes 3M
- suitable for assembling with cover plates PURE, Line, Soft



- EM46PW
- EM46MW
- EM46SB
- EM46AT
- EM46ES
- EM46IW

**ВЫКЛЮЧАТЕЛЬ С КЛЮЧОМ-КАРТОЙ 16 А / 230 В ПЕРЕМЕННОГО ТОКА, 50 ГЦ 3M**

- Напряжение питания: 230 В переменного тока, 50 Гц
- Выход: Реле 16 А / 230 В переменного тока, 50 Гц
- Сечение провода: 0,75 – 4,0 мм<sup>2</sup>
- Рабочая температура: От 0 до +40 °С
- Температура хранения: От -5 до +60 °С
- Функция: Выключатель с ключом-картой с задержкой выключения
- Задержка выключения: ~23 с
- Количество соединений: 6; 2x N, 2x L и 2x выход (C и NO)
- Потребление в выключенном/включенном состоянии: 0,5 Вт / 1,2 Вт



**CARD SWITCH 16 A / 230 V~, 50 Hz 3M**

- Supply voltage: 230 V~, 50 Hz
- Output: Relay 16 A / 230 V~, 50 Hz
- Wire cross-section: 0.75 - 4.0 mm<sup>2</sup>
- Operating temperature: 0 to +40°C
- Storage temperature: -5 to +60°C
- Function: Card switch with a delayed break
- Break delay: ~23 s
- Number of ports: 6; 2x N, 2x L and 2x output (C and NO)
- Power consumption in the OFF/ON state: 0.5 W / 1.2 W

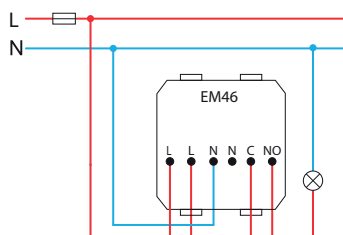
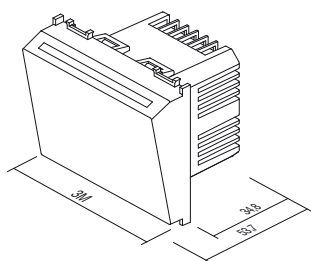

ЭНЕРГОСБЕРЕГАЮЩИЙ ВЫКЛЮЧАТЕЛЬ С КЛЮЧОМ-КАРТОЙ RF HF 13,56 МГц 3М



EM44BK

- электронный выключатель для карточек RFID ISO
- питание от релейного блока EM49 по кабельным разъемам RJ12
- выход следует подключить к выходу релейного блока EM49
- задержка выключения сетевого питания после извлечения карты: 15—20 сек
- задержка выключения системы отопления, вентиляции и кондиционирования воздуха после извлечения карты, если открыты окна или балконные двери: 1 мин
- соответствует стандарту EN 61000-6-1
- карточка не включена
- не предназначен для контроля доступа



ENERGY SAVER CARD SWITCH RF HF 13,56MHz 3M

- electronic card switch for RFID ISO card
- supply from relay unit EM49 through cable connectors RJ12
- output to be connected to relay output unit EM49
- 15-20s "main power" switch off delay with card withdrawal
- 1 min "HVAC" switch off delay with card withdrawal when balcony doors or windows opened
- in accordance with EN 61000-6-1
- card is not included
- not for access control

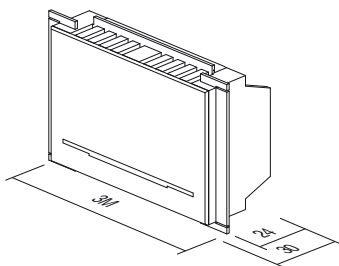

КАРТОЧКА ISO



EM47

- карточка ISO
- для выключателя с ключом-картой EM46
- размер: 85x54 мм

CARD ISO

- ISO card
- for combination with card switch EM46
- size: 85x54 mm

ЭНЕРГОСБЕРЕГАЮЩИЙ БЛОК УПРАВЛЕНИЯ 2x16 А 250 В~

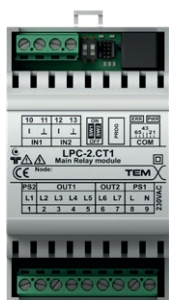

EM49

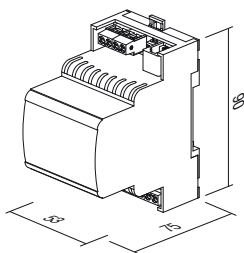

- релейный блок для выключателей с ключом-картой EM44
- питающая сеть 230 В~ 50 Гц
- соответствует стандарту EN 61000-6-1
- монтаж на направляющих DIN 35 мм, 3МУ
- вход и выход в зависимости от реализации: для одной или двух комнат

ENERGY SAVER CONTROL UNIT 2x16A 250V~

- relay unit for card switches EM44
- supply voltage 230V~ 50Hz
- in accordance with EN 61000-6-1
- mounting on DIN rail 35mm, 3MU
- input and output depending on implementation: single or double room



РАЗДЕЛИТЕЛЬ SPL-1



EM45

- используется для подключения двух периферийных модулей EM44 к релейному блоку EM49
- коммуникационный коннектор RJ12
- размер: 37 x 30 x 27 мм

SPLITTER SPL-1

- used to connect two peripheral modules EM44 to relay unit EM49
- communication connector RJ12
- size: 37 x 30 x 27 mm

схема электрических соединений для реализации для одной комнаты / wiring diagram for single room implementation



схема электрических соединений для реализации для двух комнат / wiring diagram for double room implementation



соединительный кабель RJ12 между EM44 и EM49 / connection cable RJ12 between EM44 and EM49



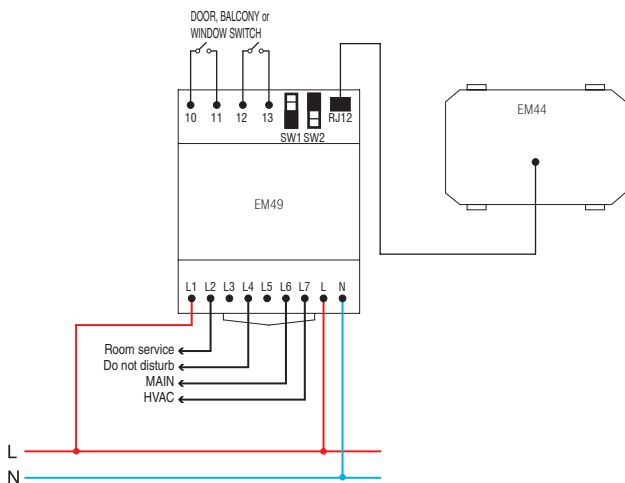
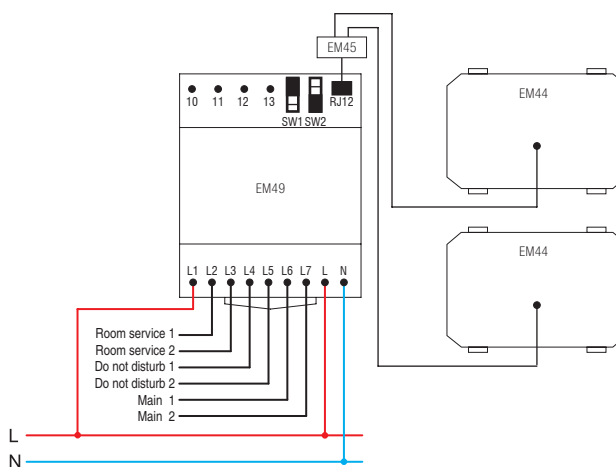
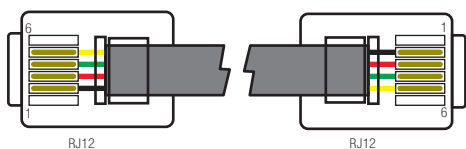
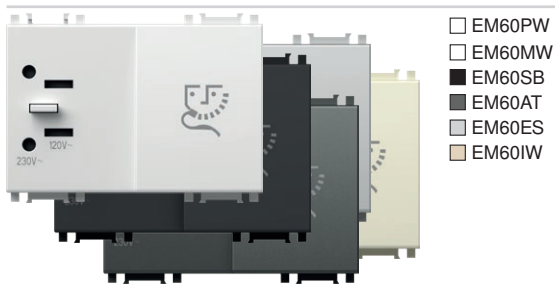

- EM60PW
- EM60MW
- EM60SB
- EM60AT
- EM60ES
- EM60IW

**РОЗЕТКА ДЛЯ БРИТВ 230 В~/120 В~ 3М**

- розетка для бритв с трансформатором 20 ВА
- напряжение: 230 В 50—60 Гц
- выход:
- 230 В~ для европейского разъема 2P 2,5 А или
- 120 В~ для американского разъема 2P 15 А
- класс II
- соответствует стандарту EN 61558-2-5



**SOCKET SHAVER 230V~/120V~ 3M**

- shaver supply unit with isolating transformer 20VA
- supply: 230V~ 50-60Hz
- output:
- 230V~ for 2P 2.5A Europlug or
- 120V~ for 2P 15A American plug
- Class II
- in accordance with EN 61558-2-5

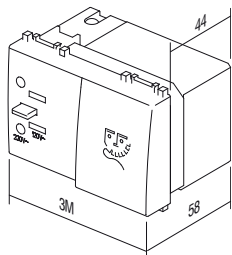

3M = 67,5 x 45

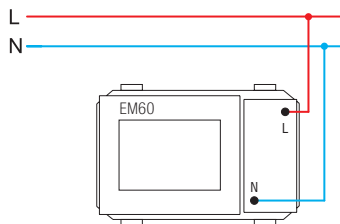

EM57

**ЛАМПА АВАРИЙНОГО ОСВЕЩЕНИЯ - СВЕТОДИОДНАЯ 230В~ 50 Гц 0,5 Вт**

- LED-светодиод аварийного сигнала
- можно использовать в качестве переносной лампы (съёмный механизм)
- напряжение питания 230В~ 50 Гц 1х0,5 Вт
- аккумулятор NiMH 3,6V 140 мАч, сменный
- автономность 2 часа, зарядка 36 часов
- класс II
- соответствует стандартам EN 60598-1, EN 60598-2-2, EN62471, EN55015:2006 и EN61547

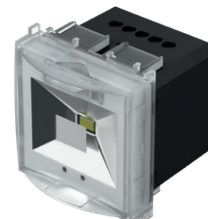

**LED EMERGENCY LIGHT 230V~50Hz, 0.5W, NiMH 2h 2M**

- emergency LED lamp
- option to use it as a hand lamp (pull-out mechanism)
- supply voltage 230V~50Hz, 1xLED 0.5W
- NiMH accumulator 3,6V 140mAh, replaceable
- autonomy 2h, charging 36h
- class device II
- in accordance EN60598-1, EN60598-2-2, EN62471, EN55015:2006, EN61547

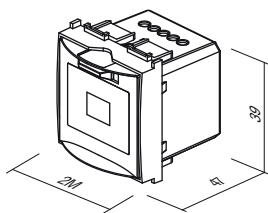
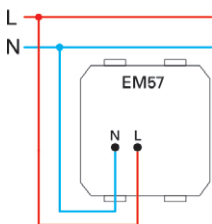

ЛАМПА АВАРИЙНОГО ОСВЕЩЕНИЯ - СВЕТОДИОДНАЯ 250 В~ 0,9 Вт, 7М



□ EM55

- LED-светодиод аварийного сигнала
- напряжение питания 250В~ 50 Гц 3x0,3 Вт, 10000mcd, 6500K
- аккумулятор NiCd 4,8V 400 мАч, сменный
- автономность 3 часа, зарядка 24 часа
- класс II
- соответствует стандартам EN 60598-1, EN 60598-2-2 и EN 60598-2-22
- освещенность 76 лк / 0,9 м<sup>2</sup>



LED EMERGENCY LIGHT 250V~ 0.90W, NiCd 3h 7M

- emergency LED lamp
- supply voltage 250V~ 50Hz 3x LED 0,3W, 10000mcd, 6500K
- NiCd accumulator 4,8V 400 mAh, replaceable
- autonomy 3h, charging 24h
- Class II
- in accordance with EN 60598-1, EN 60598-2-2, EN 60598-2-22

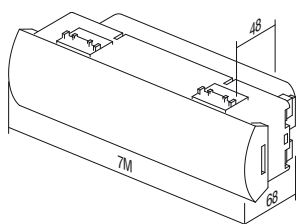

7M = 157 X 45

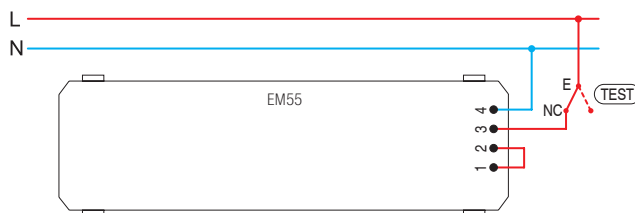





- EM69PW
- EM69MW
- EM69SB
- EM69AT
- EM69ES
- EM69IW

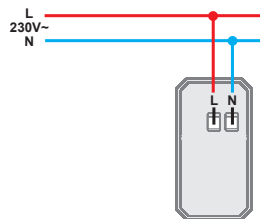
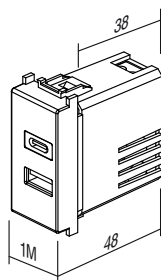

#### USB-ЗАРЯДНОЕ УСТРОЙСТВО PD 20 Вт

- USB-блок питания мощностью до 20 Вт.
  - для зарядки электронных устройств через стандартный порт USB (также совместим с устройствами Apple)
  - источник питания: 100–230 В ~ 50/60 Гц
  - расход во время работы: 420 мА при 100 В ~ /220 мА при 230 В ~
  - расход в состоянии покоя: <100 мВт при 230 В ~
  - выходная мощность: 20 Вт макс.
- Выход:
- USB тип C: 5,0 В постоянного тока 3,0 А; 9,0 В постоянного тока 2,2 А; 12,0 В постоянного тока, 1,67 А (PD 20 Вт)
  - USB тип A: 5,0 В постоянного тока, 3,0 А; 9,0 В постоянного тока 2,0 А; 12,0 В постоянного тока, 1,5 А (QC, 18 Вт)
  - USB A+C: 5 В постоянного тока 3 А
  - тип разъема: 1 x USB A; 1 x USB C
  - средний КПД в активном состоянии: 86 %
  - КПД при минимальной нагрузке (10%): 81 %
  - рабочая температура: 0 °C / + 45 °C (внутри помещений)
  - класс защиты IP: IP20, только для использования внутри помещений
  - класс безопасности устройства II
  - защита от перенапряжения (EN 60364-4-44): класс III
  - винтовое крепление секции провода макс. 2,5 мм<sup>2</sup>
  - устройство с контактным зазором не менее 3 мм
  - не подходит для установки в коробки глубиной 45 мм и корпуса CUBO IP20.
- В соответствии с:
- Директивами: BT, EMC, RoHS, ErP  
 Стандартами: EN IEC 62368-1, EN 55032, EN55035, EN IEC 61000-3-2, EN 61000-3-3, EN 50563, EN IEC 63000  
 Дополнительными положениями: (ЕС) № 2019/1782 REACH, №. 1907/2006 — ст. 33. Продукт может содержать следы свинца.



#### USB POWER SUPPLY UNIT PD 20W

- 20 W USB power delivery power supply unit
  - for charging of electronic devices via a standard USB port (also compatible with Apple devices)
  - power supply: 100-230V ~ 50/60Hz
  - power consumption: 420mA at 100V ~ /220mA at 230V ~
  - standby power consumption: <100mW at 230V ~
  - Output power: 20 W Max
  - Output:
  - USB tip C: 5.0 VDC 3.0A; 9.0 VDC 2.2 A; 12.0 VDC 1.67 A (PD 20W)
  - USB tip A: 5.0 VDC 3.0A; 9.0 VDC 2.0 A; 12.0 VDC 1.5 A (QC 18W)
  - USB A+C: 5 VDC 3A
  - connector type: 1x USB A; 1x USB C
  - average efficiency in active mode: 86%
  - efficiency with low load (10%): 81%
  - operating temperature: 0°C/+45°C (indoor use)
  - IP protection class: IP20, indoor use only
  - class device II
  - overvoltage category (EN 60364-4-44): Class III
  - screw contacts: max. 2.5 mm<sup>2</sup>
  - device with a contact gap of at least 3mm
- Conformity:  
 Directive: BT, EMC, RoHS, ErP  
 Standards: EN IEC 62368-1, EN 55032, EN55035, EN IEC 61000-3-2, EN 61000-3-3, EN 50563, EN IEC 63000  
 External power supplies regulation: (EU) n. 2019/1782 REACH, n. 1907/2006 – art.33. The product may contain traces of lead.

АТМОСФЕРНАЯ СВЕТОДИОДНАЯ ЛАМПА ОДНОЦВЕТНАЯ 250 В~ 0,8 Вт 2М

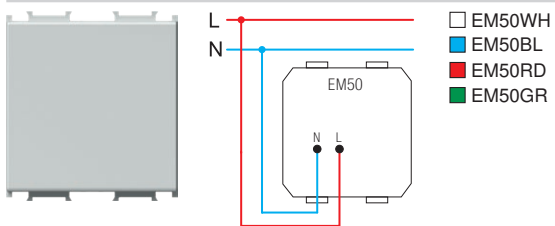

- LED-СВЕТОДИОД освещения подножки
- питающая сеть 230 В~ 50 Гц 0,8 Вт, 6500К
- класс II
- соответствует стандарту EN 60598-1
- дополнительно можно использовать для направленного или сигнального освещения с возможностью индивидуального лазерного нанесения на рассеиватель света

LED AMBIENT UNIT MONOCOLOUR  
250V~ 0,8W 2M

- step marker LED unit
- supply voltage 230V~ 50Hz 0,8W, 6500K
- Class II
- in accordance with EN 60598-1
- optional usage for directional signalization with customized laser printing on diffuser



ЛАМПА СВЕТОДИОДНАЯ ДВУХЦВЕТНАЯ 250 В~ 2x0,4 Вт 2М

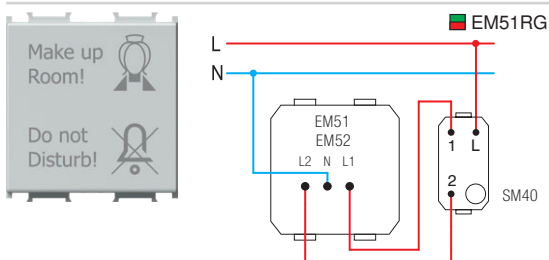

- сигнальный двухцветный (красный/зеленый) LED-светодиод
- питающая сеть 230 В~ 50 Гц 2x0,4 Вт, 6500К
- класс II
- соответствует стандарту EN 60598-1
- рассеиватель поддерживает графику, как показано на рисунке
- возможно индивидуальное лазерное нанесение на рассеиватель света

LED LAMP DUAL COLOR 250V~ 2x0,4W 2M

- signaling dual color (red/green) LED lamp
- supply voltage 230V~ 50Hz 2x0,4W, 6500K
- Class II
- in accordance with EN 60598-1
- diffuser includes graphics as shown
- possible customized laser printing on diffuser

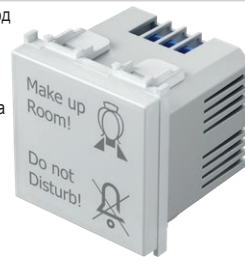

3D-ЛАМПА СВЕТОДИОДНАЯ ДВУХЦВЕТНАЯ 250 В~ 2x0,4 Вт 2М

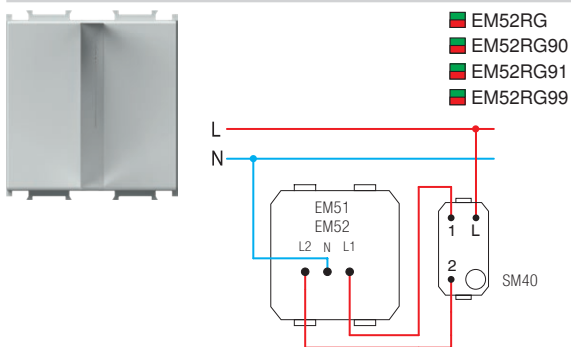

- сигнальный светодиод двухцветный (красный/зеленый) с 3D-символом
- питающая сеть 230 В~ 50 Гц 2x0,4 Вт, 6500К
- класс II
- соответствует стандарту EN 60598-1
- возможность индивидуального нанесения графики по запросу
- 90: мужской символ, 91: женский символ, 99: символ по запросу

LED LAMP 3D DUAL  
COLOR 250V~ 2x0,4W 2M

- signalling LED lamp, dual color (red/green) with 3D symbol
- supply voltage 230V~ 50Hz 2x0,4W, 6500K
- class II
- in accordance with EN 60598-1
- possible customized graphics on request
- 90 male symbol, 91 female symbol, 99 symbol on request

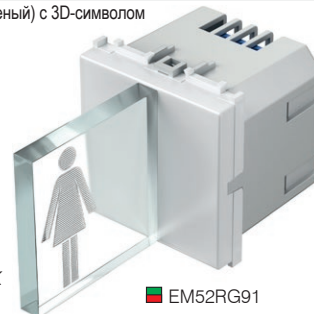

EM52RG91



EM52RG90

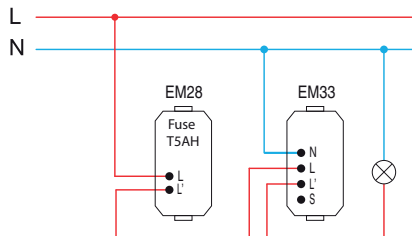
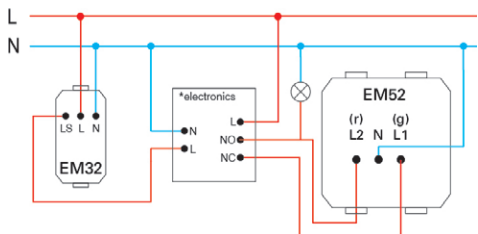

2M = 45 x 45

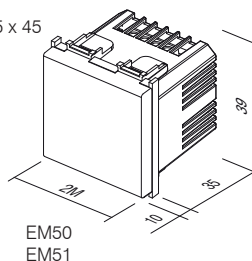

EM50  
EM51

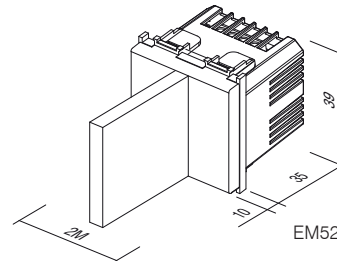

EM52



- EM71PW
- EM71MW
- EM71SB
- EM71AT
- EM71ES
- EM71IW

**СКАНЕР ОТПЕЧАТКОВ ПАЛЬЦЕВ BIOPASS 2M**

- Сканер отпечатков пальцев с внутренним релейным блоком и блоком питания в комплекте
- Емкость: 500 отпечатков пальцев
- Простое управление с помощью мобильного приложения X-Manager
- Напряжение блока питания: 8-30 В - DC или AC (блок питания включен)
- Емкостный датчик
- 2 выходных реле
- Максимальное напряжение/ток на реле: 40В/3А
- Время срабатывания реле: 1-10 сек
- Максимальная мощность: 3,6 Вт
- 256-битная закодированная связь между выключателем и внутренним релейным блоком
- В набор также входят монтажная рамка NM24 и декоративная рамка OS20.

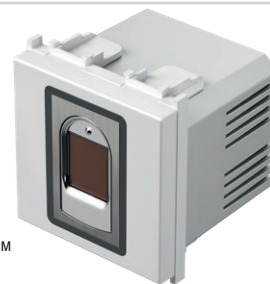

**FINGERPRINT SWITCH BIOPASS 2M**

- fingerprint switch with included internal relay unit and power supply
- capacity: 500 fingerprints
- easy management via X-Manager mobile app
- power supply voltage: 8-30V – DC or AC (power supply included)
- capacitive sensor
- 2 output relays
- maximum voltage/current on relay: 40V/3A
- relay triggering time: 1-10 sec
- maximum power: 3.6W
- 256-bit encrypted link between switch and internal relay unit
- Set also includes NM24 mounting frame and OS20 decorative cover plate.

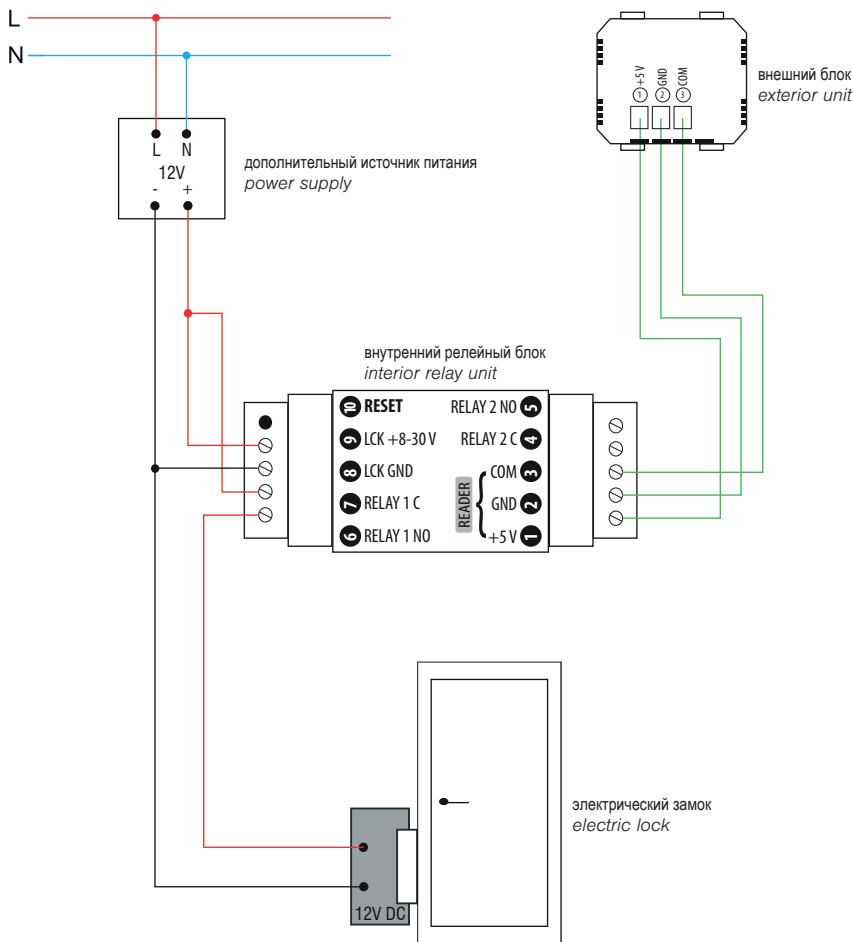

X-Manager app



внешний блок exterior unit

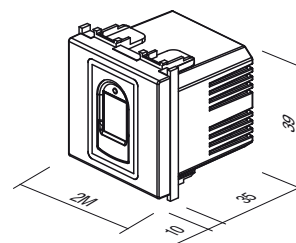



- EM82PW
- EM82MW
- EM82SB
- EM82AT
- EM82ES
- EM82IW



МНОГОФУНКЦИОНАЛЬНОЕ РЕЛЕ ВРЕМЕНИ EM82

- Питающая сеть: 230 В, 50 Гц
- Выход: Реле 16 А/250 В, 50 Гц
- Сечение провода: 0,75 - 4,0 мм<sup>2</sup>
- Рабочая температура: От 0 до +40 °С
- Температура хранения: От -5 до +60 °С
- Функции: **часы, реле (управляемый выключатель), Выключатель, кнопочный выключатель**
- Индикация программы/состояния: Светодиод RGB
- Количество клавиш: 2
- Тип работы кнопочного выключателя: Емкостный
- Количество портов: 6 - 2x N, 2x L, 1x выход (L'), 1x управляемый вход (S)
- Возможность управляемого входа: Да. Подключение сигнала основного напряжения (230 В переменного тока) клемм S.
- Реализована операция «Пересечение нулевого уровня» (переключение выключателя при прохождении напряжения через 0 В)
- Потребление в выключенном/включенном состоянии: 0,3 W / 1,0 W
- Выключатель EM82 НЕ ПОДХОДИТ для установки в скрытые коробки глубиной 45 мм и корпус CUBO IP20.
- Выключатель предназначен для использования внутри помещений, защищен от влаги.

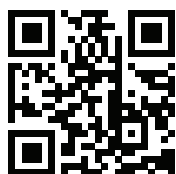

MULTIPURPOSE TIMER SWITCH EM82

- Supply voltage: 230 V~, 50Hz
- Output: Rele 16 A / 250 V~, 50Hz
- Wire cross section: 0,75 - 4,0 mm<sup>2</sup>
- Operating temperature: 0 to +40 °C
- Storage temperature: -5 to +60 °C
- Functions: **Timer, Relay (controlled switch), Switch, Push button**
- Program/status indication: RGB LED
- Number of buttons: 2
- Push button operation type: Capacitive
- Number of ports: 6 - 2x N, 2x L, 1x Output (L'), 1x Controlled input (S)
- Controlled input option: Yes. Connection of the main voltage signal (230 V~) to terminal S.
- Implemented "zero crossing" operation (switching the switch when the voltage passes through 0 V)
- Power consumption in the OFF / ON state: 0.3 W / 1.0 W
- The EM82 switch is NOT SUITABLE for installation in concealed boxes with a depth of 45 mm and CUBO IP20 housing.
- The switch is intended for indoor use, protected from moisture.

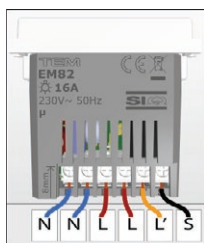
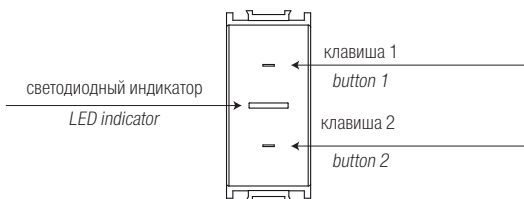

- N Нейтральный провод
- L Фазный провод
- L' Выход (контролируемая фаза)
- S Входной управляющий сигнал (230 В переменного тока)

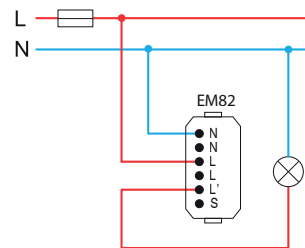

EM82 is in a SWITCH or a TIMER mode

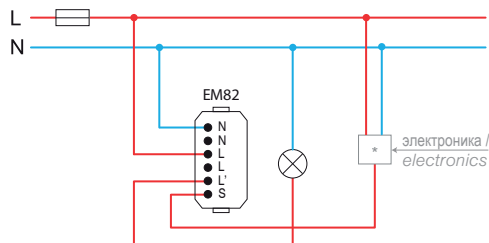

EM82 is in a RELAY mode

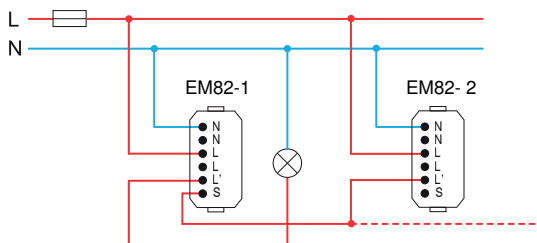

EM82-1 is in a SWITCH or a TIMER mode  
EM82-2 is in a PUSH BUTTON mode

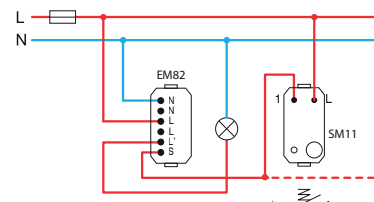

EM82 is in a SWITCH or a TIMER mode

	1	2	3	4	5	6	7	8
Max.	16 A	16 A	16 A	8 A	8 A	5 A cos φ=0.6	200 VA	200 VA

- 1 - incandescent lamp
- 2 - halogen lamp
- 3 - resistive heating element
- 4 - electronic transformer
- 5 - classical transformer
- 6 - motor
- 7 - energy saving CFL lamp
- 8 - LED lamp

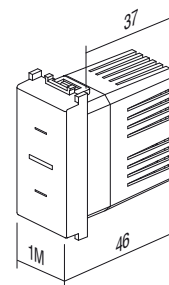

Operation of the control signal S – MODE 1

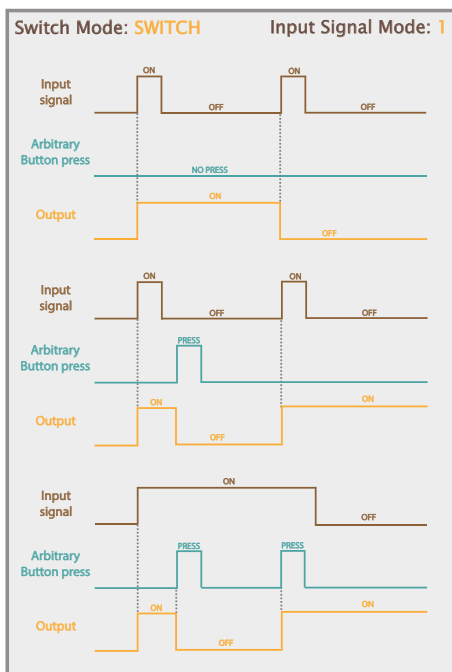

Display of the operation of the external signal S and buttons in the SWITCH operating mode and external signal in MODE 1

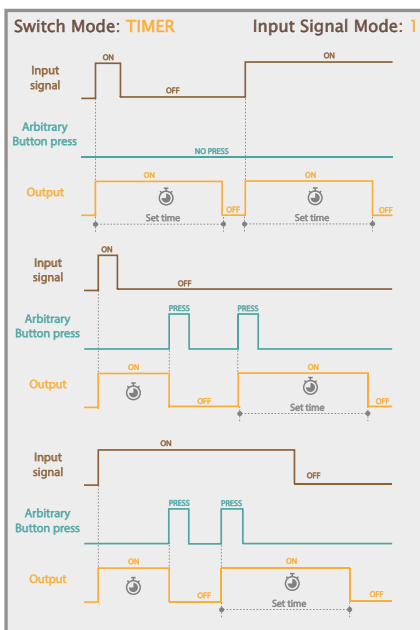

Display of the operation of the external signal S and buttons in the TIMER operating mode and external signal in MODE 1

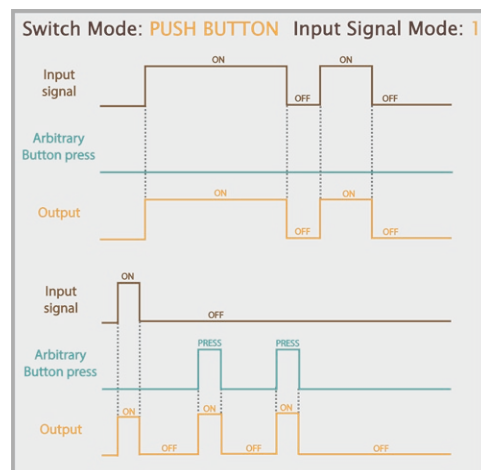

Display of the operation of the external signal S and buttons in the PUSH BUTTON operating mode and external signal in MODE 1

OPERATION OF THE CONTROL SIGNAL S – MODE 2

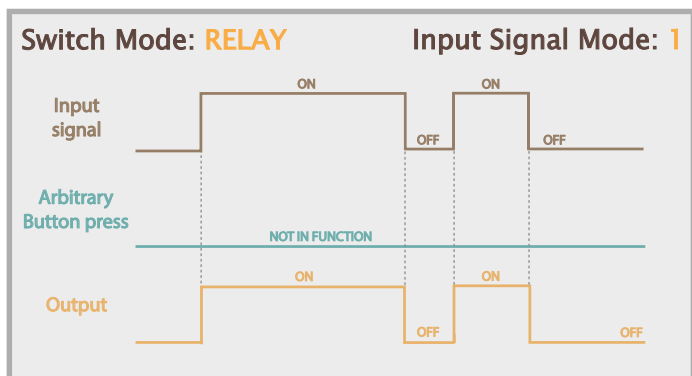

Display of the operation of the external signal S and buttons in the RELAY operating mode and external signal in MODE 1

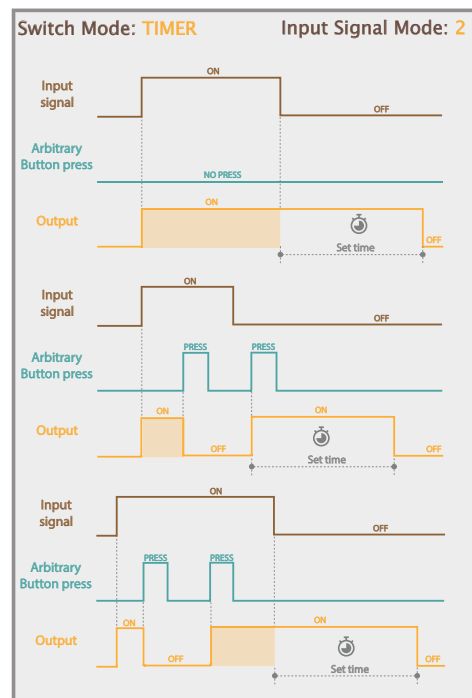

Display of the operation of the external signal S and buttons in the TIMER operating mode and external signal in MODE 2

Operating mode settings of the external control signal S

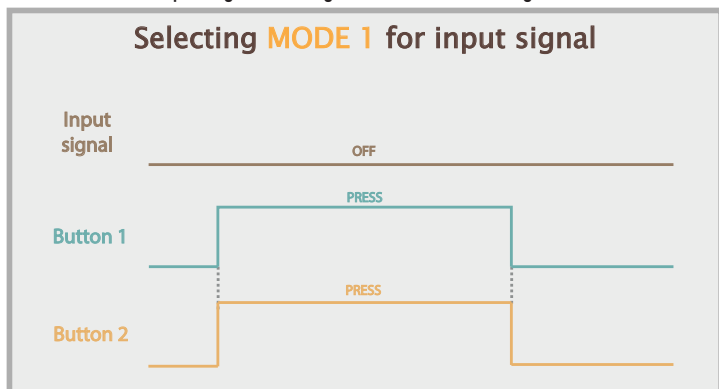

Setting the operating mode of the input signal S for MODE 1

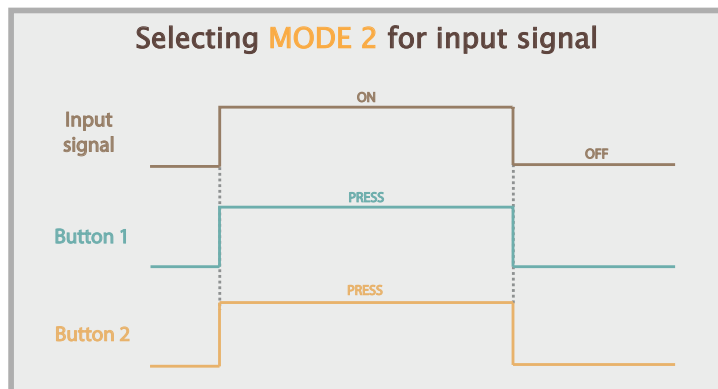

Setting the operating mode of the input signal S for MODE 2

## ЗУММЕР 8 ВА 230 В~1М

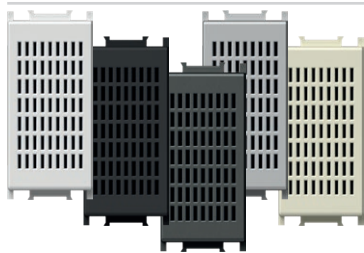

- EM90PW
- EM90MW
- EM90SB
- EM90AT
- EM90ES
- EM90IW

- сигнал зуммера
- длительность звучания сигнала соответствует времени контрольной операции
- питающая сеть 230 В~ 50 Гц 8 ВА

*BUZZER 8VA 230V~1M*

- signal buzzer
- the sound emission has the same lasting time as the control operation
- supply voltage 230V~ 50Hz 8VA



## ЗУММЕР 8 ВА 230 В~1М

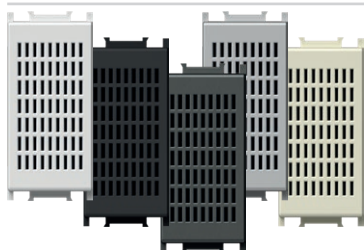

- EM91PW
- EM91MW
- EM91SB
- EM91AT
- EM91ES
- EM91IW

- сигнал зуммера
- длительность звучания сигнала соответствует времени контрольной операции
- питающая сеть 230 В~ 50 Гц 8 ВА

*BUZZER 8VA 12V~1M*

- signal buzzer
- the sound emission has the same lasting time as the control operation
- supply voltage 12V~ 50Hz 8VA



## ЗВОНОК 8 ВА 230 В~1М

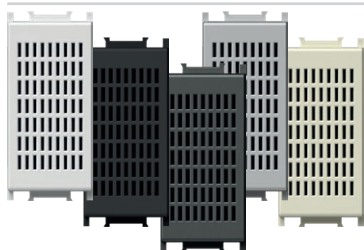

- EM92PW
- EM92MW
- EM92SB
- EM92AT
- EM92ES
- EM92IW

- сигнал звонка
- длительность звучания сигнала соответствует времени контрольной операции
- питающая сеть 230 В~ 50 Гц 8 ВА

*BELL 8VA 230V~1M*

- signal bell
- the sound emission has the same lasting time as the control operation
- supply voltage 230V~ 50Hz 8VA



**ЗВОНОК 8 ВА 12 В~1М**

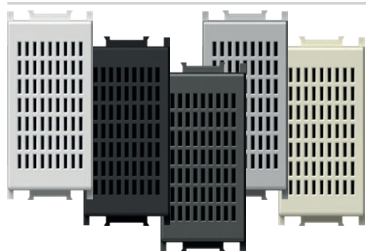

- EM93PW
- EM93MW
- EM93SB
- EM93AT
- EM93ES
- EM93IW

- сигнал звонка
- длительность звучания сигнала соответствует времени контрольной операции
- питающая сеть 12В~ 50 Гц 8 ВА

**BELL 8VA 12V~1M**

- signal bell
- the sound emission has the same lasting time as the control operation
- supply voltage 12V~ 50Hz 8VA



**Электронный Звонок 230V~ 6mA rms 1M**

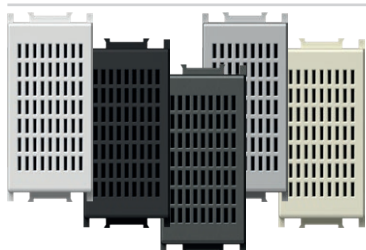

- EM94PW
- EM94MW
- EM94SB
- EM94AT
- EM94ES
- EM94IW

- источник питания: 230 В~ 50/60 Гц
- потребляемая мощность (мелодия 1): 4,7 мА (среднеквадратичное значение)
- потребляемая мощность (мелодия 2): 5,9 мА (среднеквадратичное значение)
- уровень звука (мелодия 1): 90,5 дБ
- уровень звука (мелодия 2): 86 дБ
- рабочая температура: 0 °C/45 °C (при использовании внутри помещений)
- температура хранения: -20 °C/50 °C
- класс защиты IP: IP20, только для использования внутри помещений
- класс безопасности устройства: II
- категория перегрузки по напряжению: (EN 62109): класс III
- винтовые контакты: не более 2,5 мм<sup>2</sup>
- устройство с зазором контактов не менее 3 мм- Устройство с зазором контактов не менее 3 мм
- перед входом источника питания должен быть установлен легкодоступный выключатель
- соответствует Директиве ЕС о низковольтном оборудовании (LVD) и Директива ЕС по электромагнитной совместимости (EMC)



**ELECTRONIC BELL 230V~ 6mA rms 1M**

- power supply 230 V~ 50/60 Hz
- power consumption when playing melody 1: 4.7 mA rms
- power consumption when playing melody 2: 5.9 mA rms
- sound level of melody 1: 90.5 dB
- sound level of melody 2: 86 dB
- operating temperature 0°C/45°C (indoor use)
- storage temperature: -20°C /50°C
- IP protection class: IP20 (indoor use only)
- class device II
- overvoltage category (EN62109): Class III
- screw contacts: max. 2.5 mm<sup>2</sup>
- device with a contact gap of at least 3 mm
- an easily accessible cut-off switch must be installed upstream from bell
- complies with EMC & LVD directives

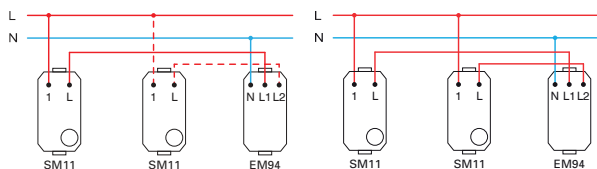
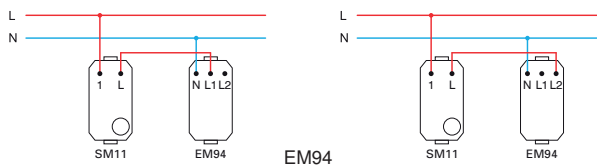

EM90  
EM91  
EM92  
EM93

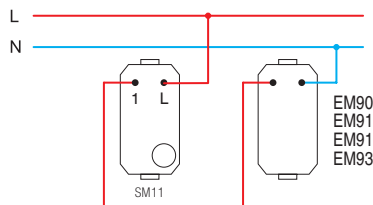
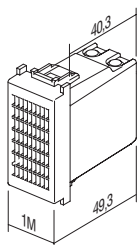

РЕГУЛЯТОР ГРОМКОСТИ 100 В КАНАЛ ЗВУКОВОЙ ЧАСТОТЫ 35 Вт 2 М



- EM95PW
- EM95MW
- EM95SB
- EM95AT
- EM95ES
- EM95IW

- регулятор громкости (аттенюатор) для аудиосистем 100 В
- номинальная мощность 35 Вт (макс. 45 Вт), 6-ступенчатая регулировка громкости
- подходит для установки в монтажные коробки с глубиной не менее 60мм
- не подходит для установки в монтажные коробки глубиной 45 мм и коробки наружного монтажа CUBO IP20
- только для использования внутри помещений

*VOLUME CONTROL 100V AUDIO LINE 35W 2M*

- volume control (attenuator) for 100V audio systems
- power rating 35W (max.45W), 6 steps volume control
- suitable for boxes min. 60 mm deep
- not suitable for installation in 45 mm deep boxes and surface mount boxes CUBO IP20
- for indoor use only

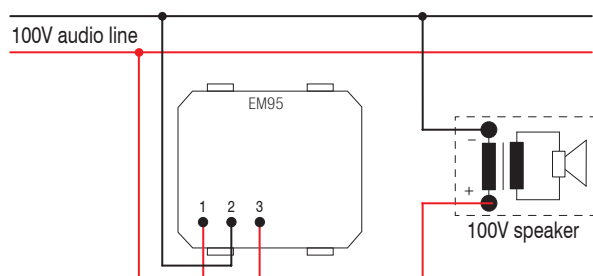

РЕГУЛЯТОР ГРОМКОСТИ 4—8 Ом 35 Вт 2 М



- EM96PW
- EM96MW
- EM96SB
- EM96AT
- EM96ES
- EM96IW

- регулятор громкости (аттенюатор) для низковольтных выходов 4-8 Ом, 35 Вт
- номинальная мощность 35 Вт, 6-ступенчатая регулировка громкости
- подходит для установки в монтажные коробки с глубиной не менее 60мм
- не подходит для установки в монтажные коробки глубиной 45 мм и коробки наружного монтажа CUBO IP20
- только для использования внутри помещений

*VOLUME CONTROL 4-8 Ω 35W 2M*

- volume control (attenuator) for low voltage outputs 4-8 Ω, 35W
- power rating 35W, 6 steps volume control
- suitable for boxes min. 60 mm deep
- not suitable for installation in 45 mm deep boxes and surface mount boxes CUBO IP20
- for indoor use only

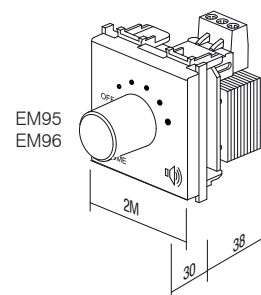
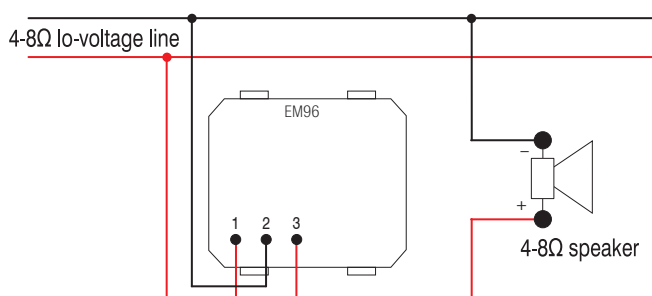





CM25

PW

OS

тип type	описание description	технические данные technical data	размер size	цвет colour	дополнительные данные 1 optional data 1
CM10	НАБОР ИЗ ДВУХ РОЗЕТОК СТАНДАРТ «SCHUKO» SOCKET SET 2x SCHUKO	2P+E 16A 250V~	4M	<input type="checkbox"/> PW снежно-белый polar white	<input type="checkbox"/> OL декоративная рамка LINE cover plate LINE
CM11	НАБОР ИЗ ТРЕХ РОЗЕТОК СТАНДАРТ «SCHUKO» SOCKET SET 3x SCHUKO	2P+E 16A 250V~	7M	<input type="checkbox"/> MW белый матовый matte white	<input type="checkbox"/> OS декоративная рамка SOFT cover plate SOFT
CM15	КОМПЛЕКТ СОЕДИНИТЕЛЬНЫХ ПРОВОДОВ LINK WIRE SET	3x1.5mm <sup>2</sup>	1M	<input checked="" type="checkbox"/> SB черный матовый soft touch black	
⋮	⋮	⋮	⋮	<input checked="" type="checkbox"/> AT антрацит anthracite	
⋮	⋮	⋮	⋮	<input type="checkbox"/> ES серебряный металл elox silver	
				<input type="checkbox"/> IW слоновая кость ivory white	

#### НАБОР РОЗЕТОК SCHUKO — 2 шт. 2P+E 16 A 250 В~ 4M

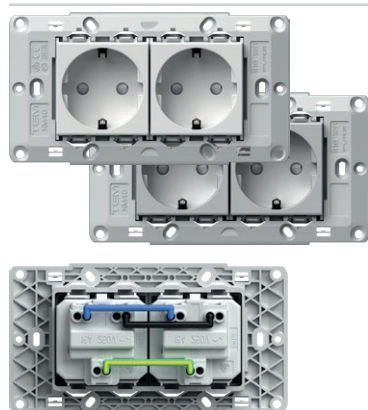

- CM10PW
- CM10ES

- набор розеток «schuko» - 2 шт. VM10 2P+E 16A 250 В~
- предварительно смонтированная с проводами CM16
- с монтажной рамкой 4M без шурупов
- для крепления монтажной рамки используйте шурупы CM17, CM18 или CM19
- винтовые контакты 1,5—2,5 мм<sup>2</sup>
- соответствует стандарту IEC-60884-1, CEE7

#### SOCKETS SET 2x SCHUKO 2P+E 16A 250V~ 4M

- socket set 2x schuko VM10 2P+E 16A 250V~
- prewired with link wires CM16
- with mounting frame 4M without screws
- for mounting frame fixing use screws CM17, CM18 or CM19
- screw contacts 1.5-2.5 mm<sup>2</sup>
- in accordance with IEC-60884-1, CEE7

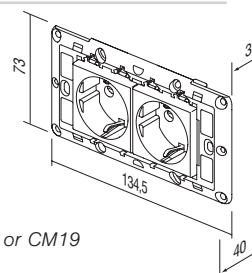

#### НАБОР РОЗЕТОК SCHUKO — 3 шт. 2P+E 16 A 250 В~ 7M

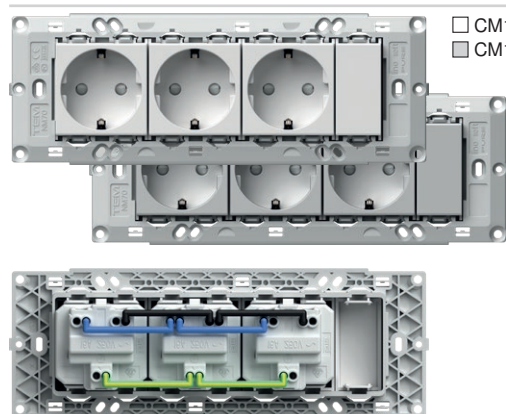

- CM11PW
- CM11ES

- набор розеток «schuko» - 3 шт. VM10 2P+E 16A 250 В~
- предварительно смонтированная с проводами CM16
- с монтажной рамкой 7M без шурупов
- для крепления монтажной рамки используйте шурупы CM17, CM18 или CM19
- винтовые контакты 1,5—2,5 мм<sup>2</sup>
- соответствует стандарту IEC-60884-1, CEE7

#### SOCKETS SET 3x SCHUKO 2P+E 16A 250V~ 7M

- socket set 3x schuko VM10 2P+E 16A 250V~
- prewired with link wires CM16
- with mounting frame 7M without screws
- for mounting frame fixing use screws CM17, CM18 or CM19
- screw contacts 1.5-2.5 mm<sup>2</sup>
- in accordance with IEC-60884-1, CEE7

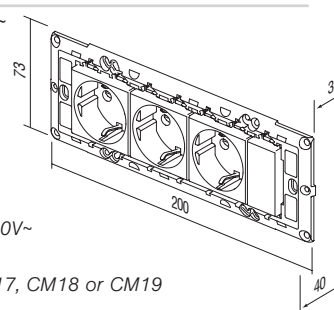

КОМПЛЕКТ СОЕДИНИТЕЛЬНЫХ ПРОВОДОВ 3x1,5 мм<sup>2</sup> 1М

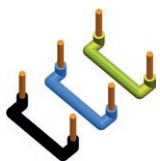

CM15

- комплект соединительных проводов для соединения двух элементов размера 1М  
- в наборе 10 черных, 10 синих, 10 желтых/зеленых проводов

LINK WIRE SET 3x1.5mm<sup>2</sup> 1M

- link wire set to connect two elements size 1M  
- includes 10 black, 10 blue and 10 yellow/green wires

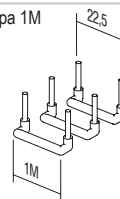

КОМПЛЕКТ СОЕДИНИТЕЛЬНЫХ ПРОВОДОВ 3x2,5 мм<sup>2</sup> 2М

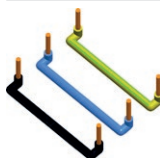

CM16

- комплект соединительных проводов для соединения двух элементов размера 2М  
- в наборе 10 черных, 10 синих, 10 желтых/зеленых проводов

LINK WIRE SET 3x2.5mm<sup>2</sup> 2M

- link wire set to connect two elements size 2M  
- includes 10 black, 10 blue and 10 yellow/green wires

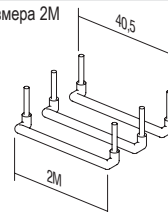

НАБОР ШУРУПОВ 3,5

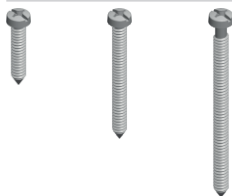

CM17

CM18

CM19

- набор шурупов для крепления монтажных рамок NM30, NM32, NM40, NM41, NM70

- CM17 - l=20 мм, 100 шт.

- CM18 - l=35 мм, 50 шт.

- CM19 - l=50 мм, 50 шт.



SCREW SET 3,5

- screw set for fixing mounting frames NM30, NM32, NM40, NM41, NM70

- CM17 - l=20mm, 100pcs

- CM18 - l=35mm, 50pcs

- CM19 - l=50mm, 50pcs

КОМПЛЕКТ ВЫКЛЮЧАТЕЛЕЙ С ИМЕННОЙ ТАБЛИЧКОЙ IP44 2М



CM22PW

CM22MW

CM22SB

CM22AT

CM22ES

CM22IW

- для использования во влажных зонах  
- для всех переключателей Modul предусмотрена защита IP44  
- переключатели и клавиши не входят в комплект  
- декоративная рамка SOFT 2M с именной табличкой  
- соответствует стандарту IEC 60669-1

SET SWITCHES WITH INSCRIPTION PLATE IP44 2M

- for usage in humid areas  
- IP44 protection provides for all Modul switches  
- switches and buttons are not part of the set  
- include SOFT 2M cover plate with inscription plate and mounting fame  
- in accordance with IEC 60669-1



КОМПЛЕКТ РОЗЕТОК С ИМЕННОЙ ТАБЛИЧКОЙ IP44 2М



CM23PW

CM23MW

CM23SB

CM23AT

CM23ES

CM23IW

- для использования во влажных зонах  
- защита IP44 обеспечивается только в комплекте с розеткой с крышкой (VM11, VM41)  
- розетки не входят в комплект  
- декоративная рамка SOFT 2M с именной табличкой  
- соответствует стандарту IEC 60884-1

SET SOCKETS WITH INSCRIPTION PLATE IP44 2M

- for usage in humid areas  
- IP44 protection can be achieved only in combination with covered socket (VM11, VM41)  
- sockets are not part of the set  
- include SOFT 2M cover plate with inscription plate and mounting fame  
- in accordance with IEC 60884-1



КОМПЛЕКТ ВЫКЛЮЧАТЕЛЕЙ ДЛЯ ВАННОЙ 3x20 A 250 В~ 4М

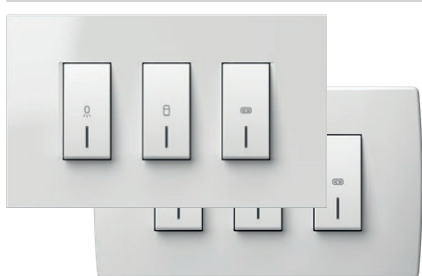

CM25PWOL

CM25IWOL

CM25PWOS

CM25IWOS

- набор выключателей 3xSM12 20A 250 В~ с монтажной рамкой и крышкой  
- винтовые контакты 1,5—2,5 мм<sup>2</sup>  
- соответствует стандарту EN 60669-1  
- универсальное решение для обновления устройств в монтажных коробках размером 108-135 мм или коробках размером 4М  
- высота декоративной рамки 90 мм

SWITCH SET FOR BATHROOM 3x20A 250V~ 4M

- switch set 3xSM12 20A 250V~ with mounting frame and cover plate  
- screw contacts 1.5-2.5mm<sup>2</sup>  
- in accordance with EN 60669-1  
- universal solution for renovation on boxes with fixing dimensions 108-135mm or boxes 4M size  
- cover plate height 90mm

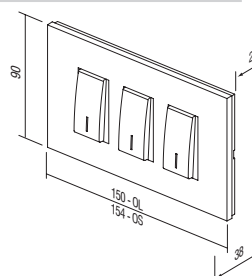



- CM28PW
- CM28MW
- CM28SB
- CM28AT
- CM28ES
- CM28IW

#### КОМПЛЕКТ ВЫКЛЮЧАТЕЛЕЙ IP44 2М

- для использования во влажных зонах
- для всех переключателей Modul предусмотрена защита IP44
- переключатели и клавиши не входят в комплект
- декоративная рамка SOFT 2M без именной таблички
- соответствует стандарту IEC 60669-1

#### SET SWITCHES IP44 2M

- for usage in humid areas
- IP44 protection provides for all Modul switches
- switches and buttons are not part of the set
- SOFT 2M cover plate without inscription plate
- in accordance with IEC 60669-1



- CM29PW
- CM29MW
- CM29SB
- CM29AT
- CM29ES
- CM29IW

#### КОМПЛЕКТ РОЗЕТОК IP44 2М

- для использования во влажных зонах
- защита IP44 обеспечивается только в комплекте с розеткой с крышкой (VM11, VM41)
- розетки не входят в комплект
- декоративная рамка SOFT 2M без именной таблички
- соответствует стандарту IEC 60884-1

#### SET SOCKETS IP44 2M

- for usage in humid areas
- IP44 protection can be achieved only in combination with covered socket (VM11, VM41)
- sockets are not part of the set
- SOFT 2M cover plate without inscription plate
- in accordance with IEC 60884-1

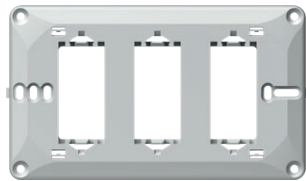

NM41

#### КОМПЛЕКТ МОНТАЖНЫХ РАМОК ДЛЯ ВАННОЙ 4М

- универсальный комплект монтажных рамок для ванной с шурупами
- универсальное решение для монтажа в коробки размером 108-135 мм или коробки размером 4М
- соответствует стандарту EN 60669-1

#### MOUNTING FRAME BATHROOM SET 4M

- universal mounting frame for bathroom set with screws
- universal solution for mounting on rectangular boxes with fixing dimensions 108-135mm or boxes 4M size
- in accordance with EN 60669-1

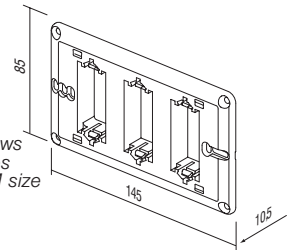

- OL41PW
- OL41MW
- OL41NB
- OL41IW
- OL41ES
- OL41SG
- OL41IB
- OL41AT
- OL41TI
- OL41SB

#### ДЕКОРАТИВНЫЕ РАМКИ LINE, КОМПЛЕКТ ДЛЯ ВАННОЙ

- комплект декоративных рамок для ванной LINE
- высота 90 мм
- соответствует стандарту EN 60669-1

#### COVER PLATE LINE BATHROOM SET

- decorative cover plate bathroom set LINE
- height 90mm
- in accordance with EN 60669-1

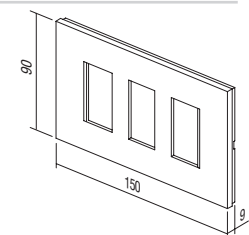

- OS41PW
- OS41MW
- OS41NB
- OS41IW
- OS41ES
- OS41SG
- OS41SB
- OS41WE
- OS41AT
- OS41TI

#### ДЕКОРАТИВНЫЕ РАМКИ SOFT, КОМПЛЕКТ ДЛЯ ВАННОЙ

- комплект декоративных рамок для ванной SOFT
- высота 90 мм
- соответствует стандарту EN 60669-1

#### COVER PLATE SOFT BATHROOM SET

- decorative cover plate bathroom set SOFT
- height 90mm
- in accordance with EN 60669-1

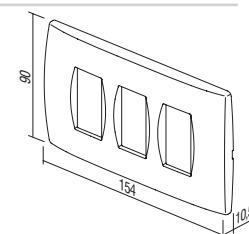

# АНТИБАКТЕРИАЛЬНАЯ ПРОГРАММА MODUL

тип type	описание description	размер size	цвет colour	дополнительные данные 1 optional data 1
TM11	КЛАВИША BUTTON	1M	<input type="checkbox"/> AW белый с антибактериальной защитой antibacterial white	NT нейтральный neutral
TM21	ЗАГЛУШКА BLANK	1M		
VM10	РОЗЕТКА SOCKET	2M		IN индикатор indicator
.	.	.		
.	.	.		

## АНТИБАКТЕРИАЛЬНАЯ ПРОГРАММА MODUL

- выключатели и розетки, к которым прикасается большое количество людей, являются идеальной средой для размножения и распространения бактерий
- благодаря своим природным антибактериальным свойствам серебро использовалось в качестве безопасного и эффективного дезинфицирующего средства на протяжении трех тысячелетий, поскольку оно полностью натуральное и не представляет опасности для здоровья и окружающей среды
- специальная антибактериальная добавка с ионами серебра обеспечивает длительную, надежную и эффективную защиту от размножения и распространения бактерий, микробов и грибка
- антибактериальная защита гарантирует соблюдение гигиены и чистоты и сохранение здоровья людей
- идеально подходит для использования в условиях высоких требований в отношении гигиены (больницы, медицинские центры, фармацевтические учреждения, дома престарелых, дома инвалидов, лаборатории, рестораны, отели, аэропорты, автобусные и железнодорожные станции, деловые и торговые центры, государственные учреждения и т. д.)
- независимые лабораторные испытания проведены в соответствии с самыми высокими японскими стандартами JIS Z 2801
- низкокзатратная защита здоровья
- дизайн и функциональность антибактериальной программы MODUL обеспечивают простоту очистки и обслуживания
- антибактериальные клавиши, рамки и розетки сочетаются с классическими монтажными рамками и выключателями
- продукция содержит на обороте пометку «AW» (antibacterial white, «белый с антибактериальной защитой»)

## ANTIBACTERIAL PROGRAM MODUL

- switches and sockets are daily touched by many people, so this is a common place for development and spread of bacteria
- thanks to its natural antibacterial characteristics silver has been used for three millennia as a safe and effective disinfectant, since it is completely natural, healthy and environmentally friendly
- special antibacterial silver ions additive provides long-term, reliable and effective protection against the development and spread of bacteria, microbes and fungi
- antibacterial protection ensures hygiene, cleanliness and health for people
- perfectly suitable for use in environments with strict hygiene conditions (hospitals, health centers, pharmaceutical facilities, homes for elderly, nursing homes, laboratories, restaurants, hotels, airports, bus and railway stations, business and shopping areas, public institutions ...)
- independent laboratory testings have been carried out in accordance with highest Japanese standards JIS Z 2801
- low cost for providing human health
- design and functionality of antibacterial program MODUL allow easy cleaning and maintenance
- antibacterial buttons, cover plates and sockets are combined with classic mounting frames and switches
- products are labelled on the back with AW (antibacterial white)

# ANTIBACTERIAL PROGRAM MODUL

## КЛАВИША 1М



TM11AW

- сменная клавиша 1М
- соответствует стандарту EN 60669-1
- антибактериальная защита в соответствии со стандартом JIS Z 2801

### BUTTON 1M

- replaceable button 1M
- in accordance with EN 60669-1
- antibacterial protection in accordance with JIS Z 2801



## КЛАВИША-ИНДИКАТОР 1М



TM11AWIN

- сменная клавиша 1М
- соответствует стандарту EN 60669-1
- антибактериальная защита в соответствии со стандартом JIS Z 2801

### BUTTON 1M INDICATOR

- replaceable button 1M
- in accordance with EN 60669-1
- antibacterial protection in accordance with JIS Z 2801



## КЛАВИША 2М



TM12AW

- сменная клавиша 2М с держателем
- для замены выключателя или клавиши размера 1М на 2М
- соответствует стандарту EN 60669-1
- антибактериальная защита в соответствии со стандартом JIS Z 2801

### BUTTON 2M

- replaceable button 2M with button carrier
- to upgrade switch or push button from size 1M to size 2M
- in accordance with EN 60669-1
- antibacterial protection in accordance with JIS Z 2801



## КЛАВИША-ИНДИКАТОР 2М



TM12AWIN

- сменная клавиша 2М с держателем
- для замены выключателя или клавиши размера 1М на 2М
- соответствует стандарту EN 60669-1
- антибактериальная защита в соответствии со стандартом JIS Z 2801

### BUTTON 2M INDICATOR

- replaceable button 2M with button carrier
- to upgrade switch or push button from size 1M to size 2M
- in accordance with EN 60669-1
- antibacterial protection in accordance with JIS Z 2801



## ЗАГЛУШКА 1М



TM21AW

- модуль-заглушка для заполнения свободного места
- соответствует стандарту EN 60669-1
- антибактериальная защита в соответствии со стандартом JIS Z 2801

### BLANK 1M

- blank modul to fill up empty spaces
- in accordance with EN 60669-1
- antibacterial protection in accordance with JIS Z 2801



## ЗАГЛУШКА 2М



TM22AW

- модуль-заглушка для заполнения свободного места
- соответствует стандарту EN 60669-1
- антибактериальная защита в соответствии со стандартом JIS Z 2801

### BLANK 2M

- blank modul to fill up empty spaces
- in accordance with EN 60669-1
- antibacterial protection in accordance with JIS Z 2801

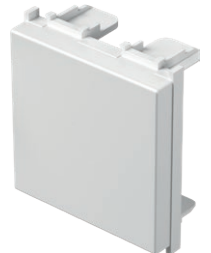



□ VM10AW

**РОЗЕТКА SCHUKO + KS 2P+E 16 A 250 В~ 2M**

- 2P+E стандарт «schuko»
- 16 A 250 В~, тип VM10
- соответствует стандарту IEC 60884-1, CEE7
- винтовые контакты 1,5—2,5 мм<sup>2</sup>
- розетка со встроенной защитой от прикосновения
- антибактериальная защита в соответствии со стандартом JIS Z 2801

**SOCKET SCHUKO+KS 2P+E 16A 250V~ 2M**

- 2P+E schuko
- 16A 250V~, type VM10
- in accordance with IEC 60884-1, CEE7
- screw contacts 1.5-2.5 mm<sup>2</sup>
- built-in contact protection
- antibacterial protection in accordance with JIS Z 2801



□ VM11AW

**РОЗЕТКА SCHUKO + KS + КРЫШКА 2P+E 16 A 250 В~ 2M**

- 2P+E стандарт «schuko»+крышка
- 16 A 250 В~, тип VM11
- соответствует стандарту IEC 60884-1, CEE7
- винтовые контакты 1,5—2,5 мм<sup>2</sup>
- розетка со встроенной защитой от прикосновения
- антибактериальная защита в соответствии со стандартом JIS Z 2801

**SOCKET SCHUKO+KS+COVER  
2P+E 16A 250V~ 2M**

- 2P+E schuko+cover
- 16A 250V~, type VM11
- in accordance with IEC 60884-1, CEE7
- screw contacts 1.5-2.5 mm<sup>2</sup>
- built-in contact protection
- antibacterial protection in accordance with JIS Z 2801



□ VM20AW

**РОЗЕТКА EBPO + KS 2P 10 A 250 В~ 1M**

- 2P Евро стандарт
- 10 A 250 В~, тип VM20
- соответствует стандарту IEC 60884-1, CEE7
- винтовые контакты 1,5—2,5 мм<sup>2</sup>
- розетка со встроенной защитой от прикосновения
- антибактериальная защита в соответствии со стандартом JIS Z 2801

**SOCKET EURO+KS 2P 10A 250V~ 1M**

- 2P Euro
- 10A 250V~, type VM20
- in accordance with IEC 60884-1, CEE7
- screw contacts 1.5-2.5 mm<sup>2</sup>
- built-in contact protection
- antibacterial protection in accordance with JIS Z 2801



□ KM11AW

**КОНЕЧНАЯ РОЗЕТКА ДЛЯ ТЕЛЕВИЗОРА 1 дБ 1M**

- конечная TV розетка
- диапазон частот 5÷2400 МГц
- затухание < 1 дБ
- соответствует стандарту EN 50083-1
- винтовые контакты
- антибактериальная защита в соответствии со стандартом JIS Z 2801

**SOCKET TV END-LINE 1dB 1M**

- TV end-line
- frequency range 5÷2400 MHz
- reduction < 1 dB
- in accordance with EN 50083-1
- screw contacts
- antibacterial protection in accordance with JIS Z 2801

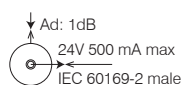

□ KM35AW

**ПЕРЕХОДНИК KS 1M**

- KS стандарт крепления keystone
- AMP, Avaya, Brandrex, FMT, Mfico, Tyco, ...
- поставляется без коммуникационного модуля
- антибактериальная защита в соответствии со стандартом JIS Z 2801

**ADAPTER KS 1M**

- KS keystone fixing standard
- AMP, Avaya, Brandrex, FMT, Mfico, Tyco, ...
- communication module not included
- antibacterial protection in accordance with JIS Z 2801

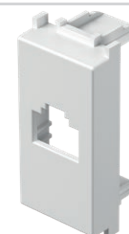



OS20AW

#### ДЕКОРАТИВНАЯ РАМКА SOFT 2M

- декоративная рамка SOFT 2M
- соответствует стандарту EN 60669-1
- антибактериальная защита в соответствии со стандартом JIS Z 2801

#### COVER PLATE SOFT 2M

- decorative cover plate SOFT 2M
- in accordance with EN 60669-1
- antibacterial protection in accordance with JIS Z 2801



OS24AW

#### ДЕКОРАТИВНАЯ РАМКА SOFT 2x2M

- декоративная рамка SOFT 2x2 M
- горизонтальная или вертикальная установка
- соответствует стандарту EN 60669-1
- антибактериальная защита в соответствии со стандартом JIS Z 2801

#### COVER PLATE SOFT 2x2M

- decorative cover plate SOFT 2x2M
- horizontal or vertical mounting
- in accordance with EN 60669-1
- antibacterial protection in accordance with JIS Z 2801



OS26AW

#### ДЕКОРАТИВНАЯ РАМКА SOFT 3x2M

- декоративная рамка SOFT 3x2M
- горизонтальная или вертикальная установка
- соответствует стандарту EN 60669-1
- антибактериальная защита в соответствии со стандартом JIS Z 2801

#### COVER PLATE SOFT 3x2M

- decorative cover plate SOFT 3x2M
- horizontal or vertical mounting
- in accordance with EN 60669-1
- antibacterial protection in accordance with JIS Z 2801



OS30AW

#### ДЕКОРАТИВНАЯ РАМКА SOFT 3M

- декоративная рамка SOFT 3M
- соответствует стандарту EN 60669-1
- антибактериальная защита в соответствии со стандартом JIS Z 2801

#### COVER PLATE SOFT 3M

- decorative cover plate SOFT 3M
- in accordance with EN 60669-1
- antibacterial protection in accordance with JIS Z 2801

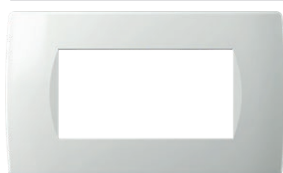

OS40AW

#### ДЕКОРАТИВНАЯ РАМКА SOFT 4M

- декоративная рамка SOFT 4M
- соответствует стандарту EN 60669-1
- антибактериальная защита в соответствии со стандартом JIS Z 2801

#### COVER PLATE SOFT 4M

- decorative cover plate SOFT 4M
- in accordance with EN 60669-1
- antibacterial protection in accordance with JIS Z 2801

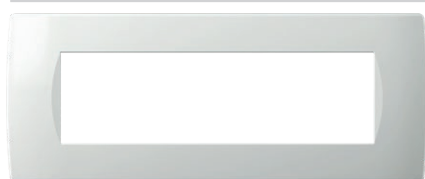

OS70AW

#### ДЕКОРАТИВНАЯ РАМКА SOFT 7M

- декоративная рамка SOFT 7M
- соответствует стандарту EN 60669-1
- антибактериальная защита в соответствии со стандартом JIS Z 2801

#### COVER PLATE SOFT 7M

- decorative cover plate SOFT 7M
- in accordance with EN 60669-1
- antibacterial protection in accordance with JIS Z 2801

ОСНОВНЫЕ  
basic

PW снежно-белый  
polar white

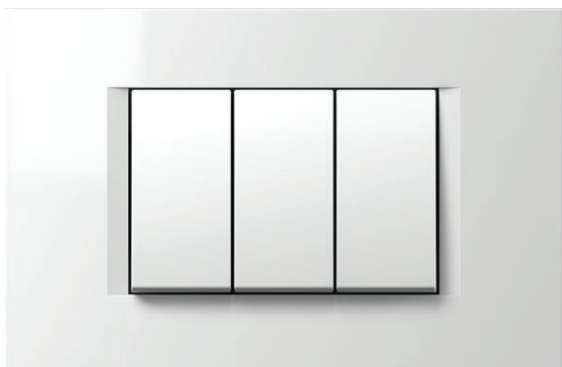

IW слоновая кость  
ivory white

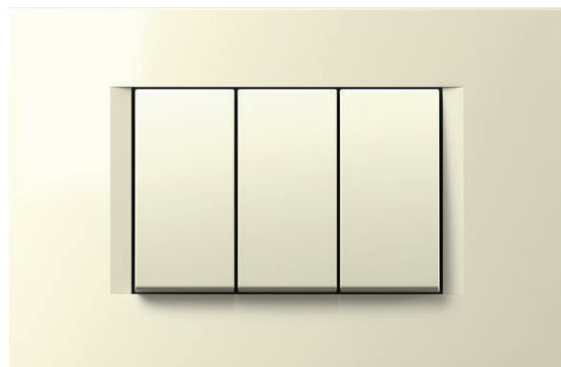

ES серебряный металл  
elox silver



SB черный матовый  
soft touch black

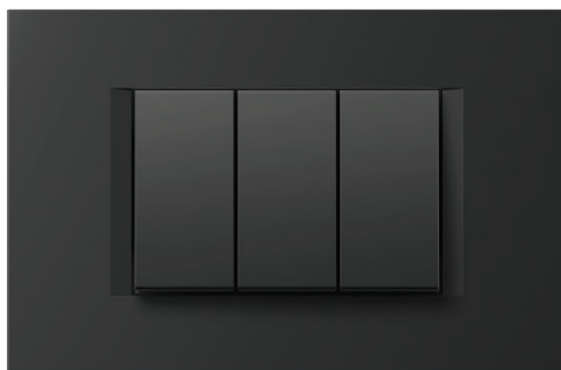

AT антрацит  
anthracite

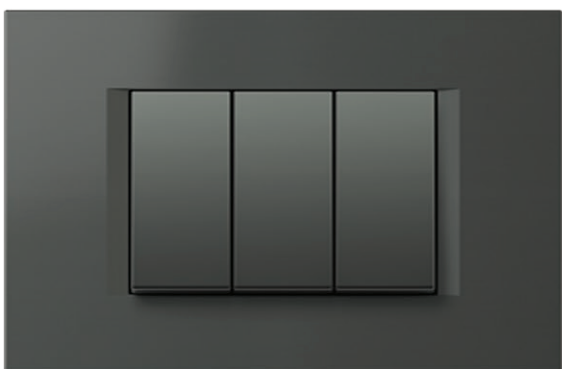

MW белый матовый  
matte white

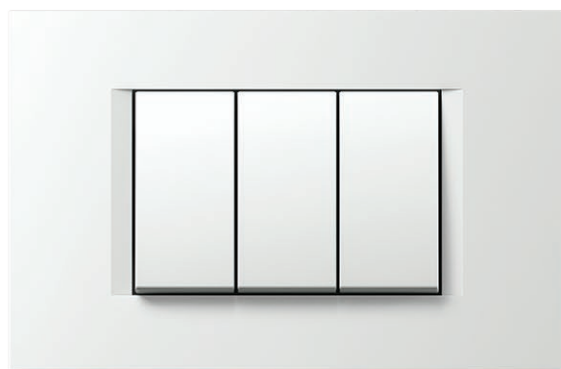



## COVER PLATES LINE OL

декор  
decor

SG золотой металлик  
sand gold

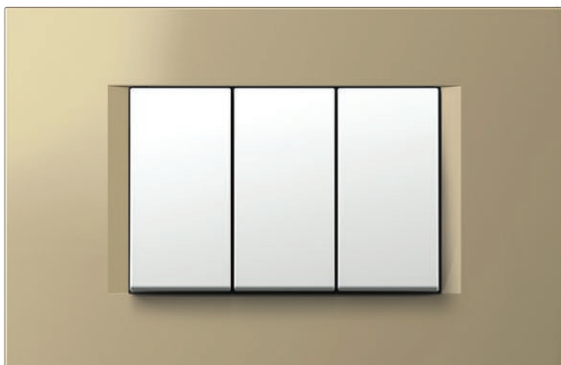

NB черный  
night black

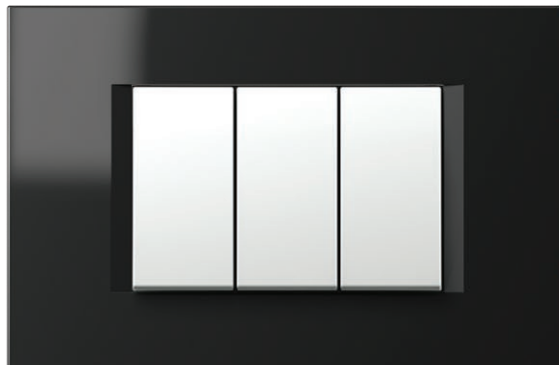

IB синий металлик  
impulse blue



TI титан  
titanium



SW белый камень  
stone white



# ДЕКОРАТИВНЫЕ РАМКИ LINE OL

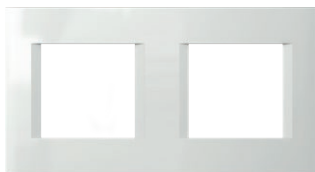

OL30

PW

тип type	описание description	размер size	цвет colour																											
OL10	ДЕКОРАТИВНАЯ РАМКА LINE COVER PLATE LINE	1/2M	<table border="0"> <tr> <td></td> <td>PW</td> <td>снежно-белый polar white</td> <td></td> <td>SG</td> <td>золотой металл sand gold</td> <td></td> <td>AT</td> <td>антрацит anthracite</td> </tr> </table>		PW	снежно-белый polar white		SG	золотой металл sand gold		AT	антрацит anthracite																		
	PW	снежно-белый polar white		SG	золотой металл sand gold		AT	антрацит anthracite																						
OL13	ДЕКОРАТИВНАЯ РАМКА LINE COVER PLATE LINE	1/3M	<table border="0"> <tr> <td></td> <td>MW</td> <td>белый матовый matte white</td> <td></td> <td>NB</td> <td>черный night black</td> <td></td> <td>TI</td> <td>титан titanium</td> </tr> </table>		MW	белый матовый matte white		NB	черный night black		TI	титан titanium																		
	MW	белый матовый matte white		NB	черный night black		TI	титан titanium																						
OL20	ДЕКОРАТИВНАЯ РАМКА LINE COVER PLATE LINE	2M	<table border="0"> <tr> <td></td> <td>IW</td> <td>слоновая кость ivory white</td> <td></td> <td>IB</td> <td>синий металл impulse blue</td> <td></td> <td>SW</td> <td>белый камень stone white</td> </tr> <tr> <td></td> <td>ES</td> <td>серебряный металл elox silver</td> <td></td> <td></td> <td></td> <td></td> <td></td> <td></td> </tr> <tr> <td></td> <td>SB</td> <td>черный матовый soft touch black</td> <td></td> <td></td> <td></td> <td></td> <td></td> <td></td> </tr> </table>		IW	слоновая кость ivory white		IB	синий металл impulse blue		SW	белый камень stone white		ES	серебряный металл elox silver								SB	черный матовый soft touch black						
	IW	слоновая кость ivory white		IB	синий металл impulse blue		SW	белый камень stone white																						
	ES	серебряный металл elox silver																												
	SB	черный матовый soft touch black																												



## ДЕКОРАТИВНАЯ РАМКА LINE 1/2M



	OL10PW		OL10SG
	OL10MW		OL10NB
	OL10IW		OL10IB
	OL10ES		OL10AT
	OL10SB		OL10TI
			OL10SW

- декоративная рамка LINE 1/2M  
- соответствует стандарту EN 60669-1

**COVER PLATE LINE 1/2M**  
- decorative cover plate LINE 1/2M  
- in accordance with EN 60669-1

## ДЕКОРАТИВНАЯ РАМКА LINE 2M

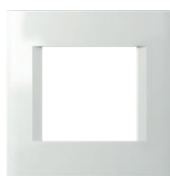

	OL20PW		OL20SG
	OL20MW		OL20NB
	OL20IW		OL20IB
	OL20ES		OL20AT
	OL20SB		OL20TI
			OL20SW

- декоративная рамка Line 2M  
- соответствует стандарту EN 60669-1

**COVER PLATE LINE 2M**  
- decorative cover plate LINE 2M  
- in accordance with EN 60669-1

## ДЕКОРАТИВНАЯ РАМКА LINE 2x2M

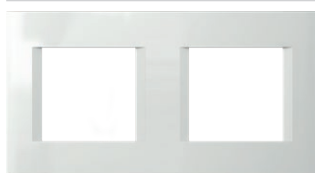

	OL24PW		OL24SG
	OL24MW		OL24NB
	OL24IW		OL24IB
	OL24ES		OL24AT
	OL24SB		OL24TI
			OL24SW

- декоративная рамка LINE 2x2M  
- горизонтальная или вертикальная установка  
- соответствует стандарту EN 60669-1

**COVER PLATE LINE 2x2M**  
- decorative cover plate LINE 2x2M  
- horizontal or vertical mounting  
- in accordance with EN 60669-1

## ДЕКОРАТИВНАЯ РАМКА LINE 3x2M

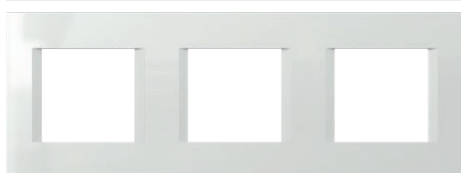

	OL26PW		OL26SG
	OL26MW		OL26NB
	OL26IW		OL26IB
	OL26ES		OL26AT
	OL26SB		OL26TI
			OL26SW

- декоративная рамка LINE 3x2M  
- горизонтальная или вертикальная установка  
- соответствует стандарту EN 60669-1

**COVER PLATE LINE 3x2M**  
- decorative cover plate LINE 3x2M  
- horizontal or vertical mounting  
- in accordance with EN 60669-1

## ДЕКОРАТИВНАЯ РАМКА LINE 4x2M



	OL28PW		OL28SG
	OL28MW		OL28NB
	OL28IW		OL28IB
	OL28ES		OL28AT
	OL28SB		OL28TI
			OL28SW

- декоративная рамка LINE 4x2M  
- горизонтальная или вертикальная установка  
- соответствует стандарту EN 60669-1

**COVER PLATE LINE 4x2M**  
- decorative cover plate LINE 4x2M  
- horizontal or vertical mounting  
- in accordance with EN 60669-1

## ДЕКОРАТИВНАЯ РАМКА LINE 5x2M

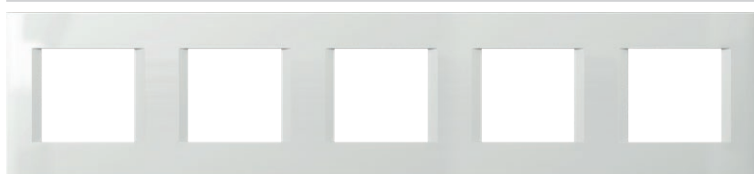

	OL29PW
	OL29MW
	OL29IW
	OL29ES
	OL29SB
	OL29AT
	OL29TI

- декоративная рамка LINE 5x2M  
- горизонтальная или вертикальная установка  
- соответствует стандарту EN 60669-1

**COVER PLATE LINE 5x2M**  
- decorative cover plate LINE 5x2M  
- horizontal or vertical mounting  
- in accordance with EN 60669-1

## COVER PLATES LINE OL

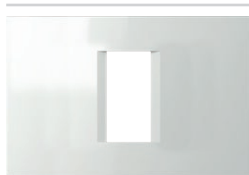

	OL13PW		OL13SG
	OL13MW		OL13NB
	OL13IW		OL13IB
	OL13ES		OL13AT
	OL13SB		OL13TI
			OL13SW

**ДЕКОРАТИВНАЯ РАМКА LINE 1/3M**

- декоративная рамка LINE 1/3M  
- соответствует стандарту EN 60669-1

**COVER PLATE LINE 1/3M**

- decorative cover plate LINE 1/3M  
- in accordance with EN 60669-1

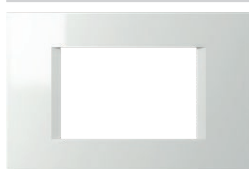

	OL30PW		OL30SG
	OL30MW		OL30NB
	OL30IW		OL30IB
	OL30ES		OL30AT
	OL30SB		OL30TI
			OL30SW

**ДЕКОРАТИВНАЯ РАМКА LINE 3M**

- декоративная рамка LINE 3M  
- соответствует стандарту EN 60669-1

**COVER PLATE LINE 3M**

- decorative cover plate LINE 3M  
- in accordance with EN 60669-1



	OL40PW		OL40SG
	OL40MW		OL40NB
	OL40IW		OL40IB
	OL40ES		OL40AT
	OL40SB		OL40TI
			OL40SW

**ДЕКОРАТИВНАЯ РАМКА LINE 4M**

- декоративная рамка LINE 4M  
- соответствует стандарту EN 60669-1

**COVER PLATE LINE 4M**

- decorative cover plate LINE 4M  
- in accordance with EN 60669-1

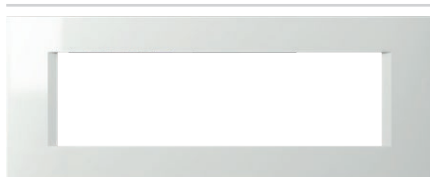

	OL70PW		OL70SG
	OL70MW		OL70NB
	OL70IW		OL70IB
	OL70ES		OL70AT
	OL70SB		OL70TI
			OL70SW

**ДЕКОРАТИВНАЯ РАМКА LINE 7M**

- декоративная рамка LINE 7M  
- соответствует стандарту EN 60669-1

**COVER PLATE LINE 7M**

- decorative cover plate LINE 7M  
- in accordance with EN 60669-1



	OL71PW		OL71AT
	OL71MW		OL71TI
	OL71IW		
	OL71ES		
	OL71SB		

**ДЕКОРАТИВНАЯ РАМКА LINE 2x7M**

- декоративная рамка LINE 2x7M  
- соответствует стандарту EN 60669-1

**COVER PLATE LINE 2x7M**

- decorative cover plate LINE 2x7M  
- in accordance with EN 60669-1

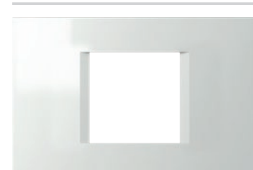

	OL23PW		OL23SG
	OL23MW		OL23NB
	OL23IW		OL23IB
	OL23ES		OL23AT
	OL23SB		OL23TI
			OL23SW

**ДЕКОРАТИВНАЯ РАМКА LINE 2/3M**

- декоративная рамка LINE 2/3M  
- соответствует стандарту EN 60669-1

**COVER PLATE LINE 2/3M**

- decorative cover plate LINE 2/3M  
- in accordance with EN 60669-1

ОСНОВНЫЕ  
basic

PW снежно-белый  
polar white

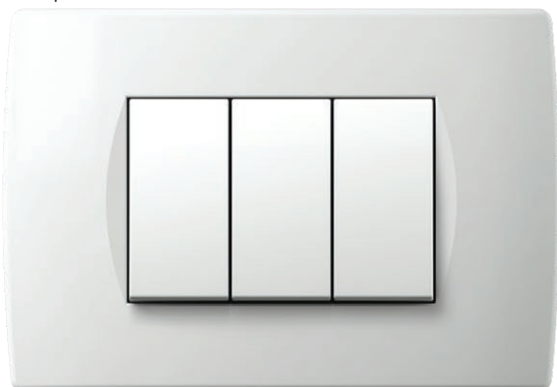

IW слоновая кость  
ivory white

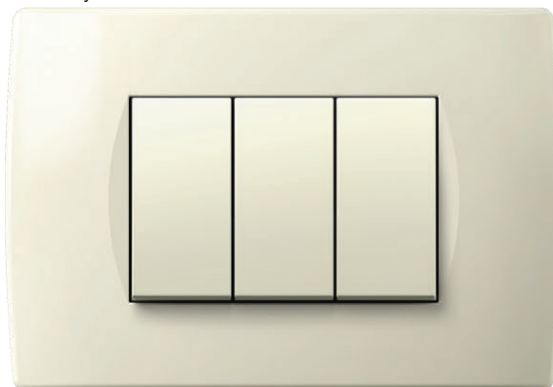

ES серебряный металлик  
elox silver

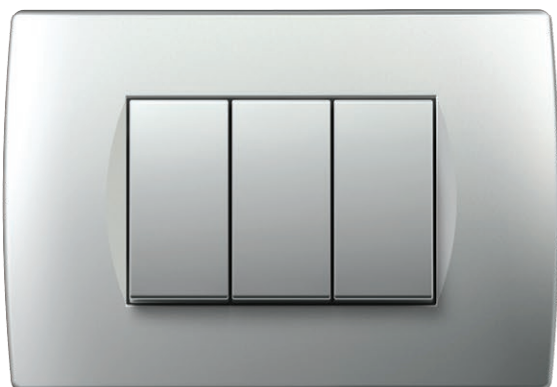

SB черный матовый  
soft touch black

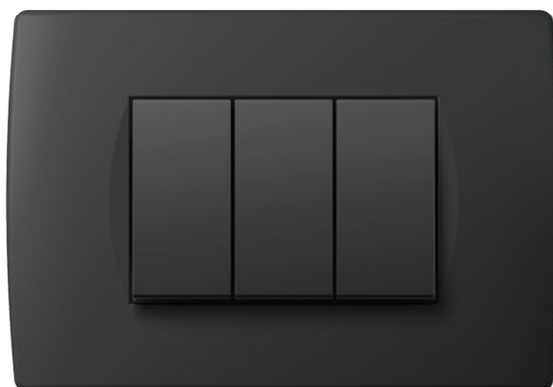

AT антрацит  
anthracite



MW белый матовый  
matte white

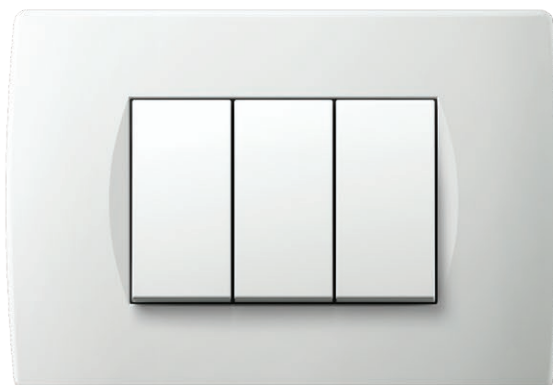

## COVER PLATES S O F T O S

декор  
decor

SG золотой песок  
sand gold

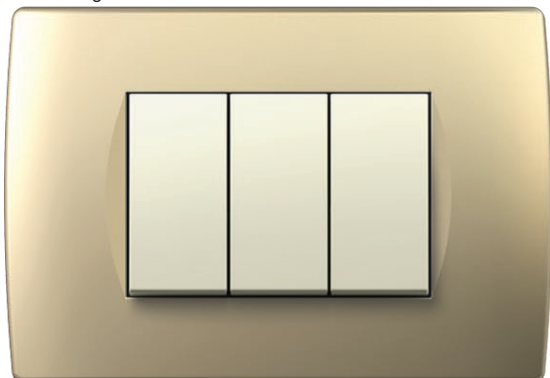

NB черный  
night black



TI титан  
titanium



WE венге  
wenge

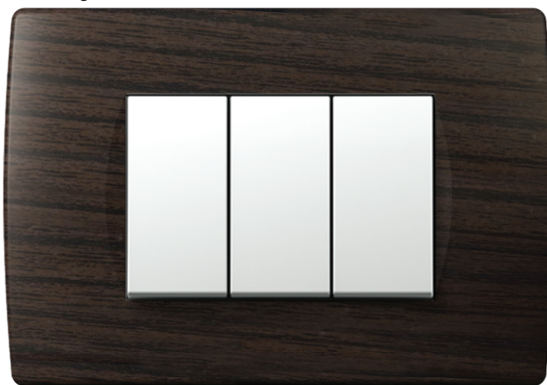

WW орех  
walnut



# ДЕКОРАТИВНЫЕ РАМКИ SOFT OS



OS30



PW

тип type	описание description	размер size	цвет colour																											
OS10	ДЕКОРАТИВНАЯ РАМКА SOFT COVER PLATE SOFT	1/2M	<table border="0"> <tr> <td></td> <td>PW</td> <td>снежно-белый polar white</td> <td></td> <td>SG</td> <td>золотой песок sand gold</td> <td></td> <td>WW</td> <td>орех walnut</td> </tr> </table>		PW	снежно-белый polar white		SG	золотой песок sand gold		WW	орех walnut																		
	PW	снежно-белый polar white		SG	золотой песок sand gold		WW	орех walnut																						
OS13	ДЕКОРАТИВНАЯ РАМКА SOFT COVER PLATE SOFT	1/3M	<table border="0"> <tr> <td></td> <td>MW</td> <td>белый матовый matte white</td> <td></td> <td>NB</td> <td>черный night black</td> <td></td> <td>WE</td> <td>венге wenge</td> </tr> </table>		MW	белый матовый matte white		NB	черный night black		WE	венге wenge																		
	MW	белый матовый matte white		NB	черный night black		WE	венге wenge																						
OS20	ДЕКОРАТИВНАЯ РАМКА SOFT COVER PLATE SOFT	2M	<table border="0"> <tr> <td></td> <td>IW</td> <td>слоновая кость ivory white</td> <td></td> <td>AT</td> <td>антрацит anthracite</td> <td></td> <td>TI</td> <td>титан titanium</td> </tr> <tr> <td></td> <td>ES</td> <td>серебряный металл elox silver</td> <td></td> <td>TI</td> <td>титан titanium</td> <td></td> <td></td> <td></td> </tr> <tr> <td></td> <td>SB</td> <td>черный матовый soft touch black</td> <td></td> <td></td> <td></td> <td></td> <td></td> <td></td> </tr> </table>		IW	слоновая кость ivory white		AT	антрацит anthracite		TI	титан titanium		ES	серебряный металл elox silver		TI	титан titanium					SB	черный матовый soft touch black						
	IW	слоновая кость ivory white		AT	антрацит anthracite		TI	титан titanium																						
	ES	серебряный металл elox silver		TI	титан titanium																									
	SB	черный матовый soft touch black																												



## ДЕКОРАТИВНАЯ РАМКА SOFT 1/2M



	OS10PW		OS10SG
	OS10MW		OS10NB
	OS10IW		OS10AT
	OS10ES		OS10TI
	OS10SB		OS10WW
			OS10WE

- декоративная рамка SOFT 1/2M  
- соответствует стандарту EN 60669-1

## COVER PLATE SOFT 1/2M

- decorative cover plate SOFT 1/2M  
- in accordance with EN 60669-1

## ДЕКОРАТИВНАЯ РАМКА SOFT 2M



	OS20PW		OS20SG
	OS20MW		OS20NB
	OS20IW		OS20AT
	OS20ES		OS20TI
	OS20SB		OS20WW
			OS20WE

- декоративная рамка SOFT 2M  
- соответствует стандарту EN 60669-1

## COVER PLATE SOFT 2M

- decorative cover plate SOFT 2M  
- in accordance with EN 60669-1

## ДЕКОРАТИВНАЯ РАМКА SOFT 2x2M



	OS24PW		OS24SG
	OS24MW		OS24NB
	OS24IW		OS24AT
	OS24ES		OS24TI
	OS24SB		OS24WW
			OS24WE

- декоративная рамка SOFT 2x2 M  
- горизонтальная или вертикальная установка  
- соответствует стандарту EN 60669-1

## COVER PLATE SOFT 2x2M

- decorative cover plate SOFT 2x2M  
- horizontal or vertical mounting  
- in accordance with EN 60669-1

## ДЕКОРАТИВНАЯ РАМКА SOFT 3x2M



	OS26PW		OS26SG
	OS26MW		OS26NB
	OS26IW		OS26AT
	OS26ES		OS26TI
	OS26SB		OS26WW
			OS26WE

- декоративная рамка SOFT 3x2M  
- горизонтальная или вертикальная установка  
- соответствует стандарту EN 60669-1

## COVER PLATE SOFT 3x2M

- decorative cover plate  
SOFT 3x2M  
- horizontal or vertical mounting  
- in accordance with EN 60669-1

## ДЕКОРАТИВНАЯ РАМКА SOFT 4x2M



	OS28PW		OS28SG
	OS28MW		OS28NB
	OS28IW		OS28AT
	OS28ES		OS28TI
	OS28SB		OS28WW
			OS28WE

- декоративная рамка SOFT 4x2M  
- горизонтальная или вертикальная установка  
- соответствует стандарту EN 60669-1

## COVER PLATE SOFT 4x2M

- decorative cover plate  
SOFT 4x2M  
- horizontal or vertical mounting  
- in accordance with EN 60669-1

## COVER PLATES SOFT OS



	OS13PW		OS13SG
	OS13MW		OS13NB
	OS13IW		OS13AT
	OS13ES		OS13TI
	OS13SB		OS13WW
			OS13WE

## ДЕКОРАТИВНАЯ РАМКА SOFT 1/3M

- декоративная рамка SOFT 1/3M  
- соответствует стандарту EN 60669-1

## COVER PLATE SOFT 1/3M

- decorative cover plate SOFT 1/3M  
- in accordance with EN 60669-1



	OS30PW		OS30SG
	OS30MW		OS30NB
	OS30IW		OS30AT
	OS30ES		OS30TI
	OS30SB		OS30WW
			OS30WE

## ДЕКОРАТИВНАЯ РАМКА SOFT 3M

- декоративная рамка SOFT 3M  
- соответствует стандарту EN 60669-1

## COVER PLATE SOFT 3M

- decorative cover plate SOFT 3M  
- in accordance with EN 60669-1



	OS40PW		OS40SG
	OS40MW		OS40NB
	OS40IW		OS40AT
	OS40ES		OS40TI
	OS40SB		OS40WW
			OS40WE

## ДЕКОРАТИВНАЯ РАМКА SOFT 4M

- декоративная рамка SOFT 4M  
- соответствует стандарту EN 60669-1

## COVER PLATE SOFT 4M

- decorative cover plate SOFT 4M  
- in accordance with EN 60669-1

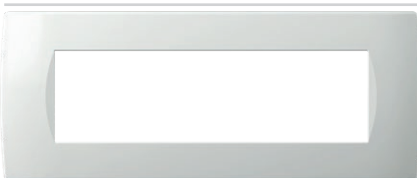

	OS70PW		OS70SG
	OS70MW		OS70NB
	OS70IW		OS70AT
	OS70ES		OS70TI
	OS70SB		OS70WW
			OS70WE

## ДЕКОРАТИВНАЯ РАМКА SOFT 7M

- декоративная рамка SOFT 7M  
- соответствует стандарту EN 60669-1

## COVER PLATE SOFT 7M

- decorative cover plate SOFT 7M  
- in accordance with EN 60669-1



	OS71PW		OS71AT
	OS71MW		OS71TI
	OS71IW		
	OS71ES		
	OS71SB		

## ДЕКОРАТИВНАЯ РАМКА SOFT 2x7M

- декоративная рамка SOFT 2x7M  
- соответствует стандарту EN 60669-1

## COVER PLATE SOFT 2x7M

- decorative cover plate SOFT 2x7M  
- in accordance with EN 60669-1



	OS72PW		OS72SG
	OS72IW		OS72AT
	OS72ES		OS72TI
	OS72SB		

## ДЕКОРАТИВНАЯ РАМКА SOFT 2x7M

- декоративная рамка SOFT 2x7M с  
именной табличкой  
- соответствует стандарту EN 60669-1

## COVER PLATE SOFT 2x7M

- decorative cover plate SOFT 2x7M  
with inscription plate  
- in accordance with EN 60669-1

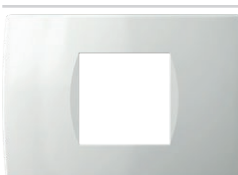

	OS23PW		OS23SG
	OS23MW		OS23NB
	OS23IW		OS23AT
	OS23ES		OS23TI
	OS23SB		OS23WW
			OS23WE

## ДЕКОРАТИВНАЯ РАМКА SOFT 2/3M

- декоративная рамка SOFT 2/3M  
- соответствует стандарту EN 60669-1

## COVER PLATE SOFT 2/3M

- decorative cover plate SOFT 2/3M  
- in accordance with EN 60669-1

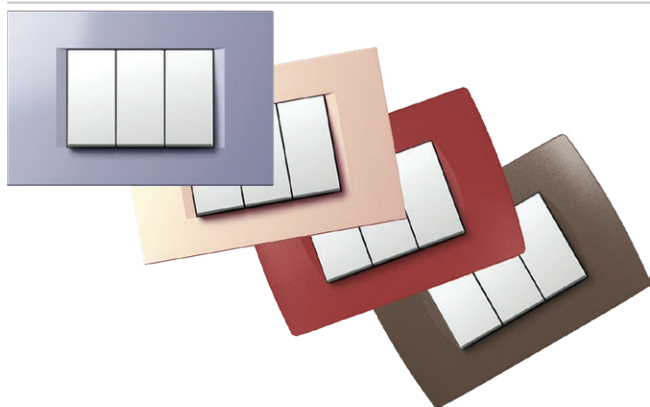

#### УКРАШЕНИЕ ДЕКОРАТИВНЫХ РАМОК

- при заказе большого количества декоративные рамки могут быть изготовлены в выбранном вами цвете
- подходит для декоративных рамок OL, OS

#### *COVER PLATES DECORATIONS*

- when ordering large quantities, cover plates can be made in the colour of your choice
- suitable for cover plates OL, OS





дерево  
wood

WB бамбук  
bamboo



WW орех  
walnut



WM клен  
maple



WE венге  
wenge



**Природа уникальна и драгоценна, как и наши декоративные рамки, среди которых нет двух одинаковых.**

*Рекламация относительно различия между собой внешнего вида деревянных рамок не принимается и не рассматривается.*

**Nature is unique and precious, as our decorative cover plates where no two are the same.**

*Complaints about wooden decorative cover plate's diverse appearance and differentiation cannot be considered.*

MODUL

PURE

## C O V E R P L A T E S P U R E O P

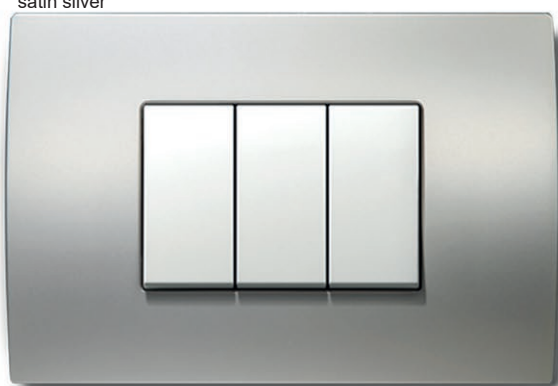
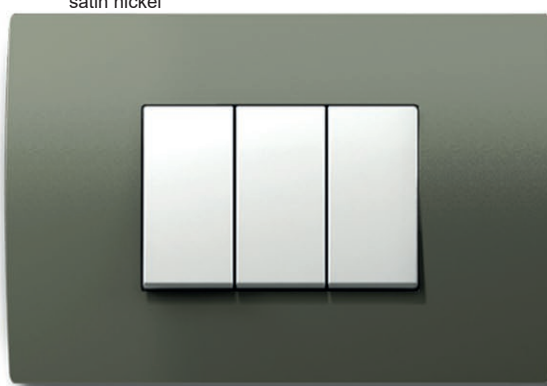
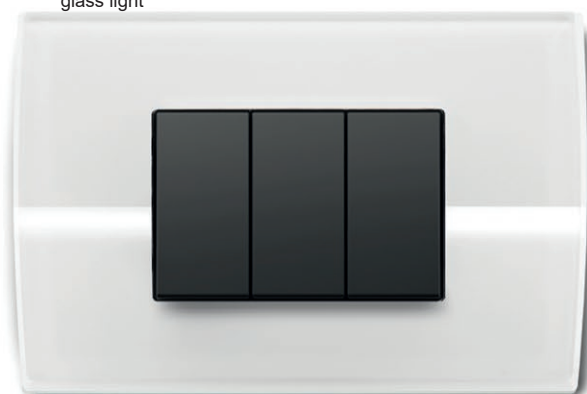
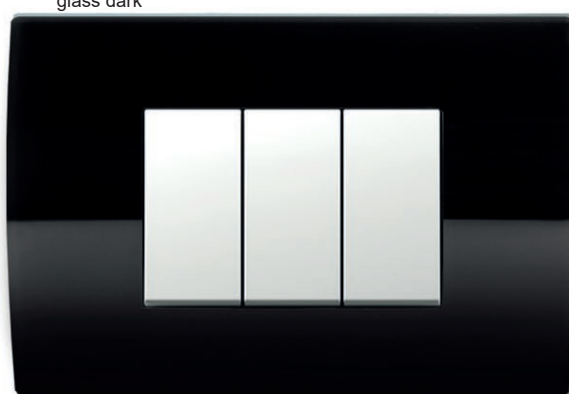
металл  
metalMH кованая сталь  
hammered steelME старый металл  
etched ironMS сатирированное серебро  
satin silverMN сатирированный никель  
satin nickelСТЕКЛО  
glassGL белый  
glass lightGD черный  
glass dark

# ДЕКОРАТИВНЫЕ РАМКИ PURE ОР



тип type	описание description	размер size	цвет colour					
OP13	ДЕКОРАТИВНАЯ РАМКА PURE COVER PLATE PURE	1/3M	MH	кованая сталь hammered steel	WB	бамбук bamboo	GL	белый glass light
OP20	ДЕКОРАТИВНАЯ РАМКА PURE COVER PLATE PURE	2M	ME	старый металл etched iron	WW	орех walnut	GD	черный glass dark
OP23	ДЕКОРАТИВНАЯ РАМКА PURE COVER PLATE PURE	2/3M	MS	сатинованное серебро satin silver	WM	клен maple		
...	...	...	MN	сатинованный никель satin nickel	WE	венге wenge		



OP20MH	OP20WB
OP20ME	OP20WW
OP20MS	OP20WM
OP20MN	OP20WE
	OP20GL
	OP20GD

## ДЕКОРАТИВНАЯ РАМКА PURE 2M

- декоративная рамка PURE 2M
- соответствует стандарту EN 60669-1
- установка только с монтажной рамкой NM24 или NM25

### COVER PLATE PURE 2M

- decorative cover plate PURE 2M
- in accordance with EN 60669-1

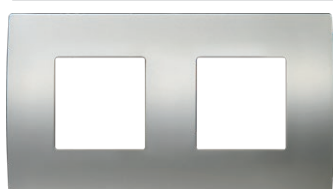

OP24MH	OP24WB
OP24ME	OP24WW
OP24MS	OP24WM
OP24MN	OP24WE
	OP24GL
	OP24GD

## ДЕКОРАТИВНАЯ РАМКА PURE 2x2M

- декоративная рамка PURE 2x2M
- горизонтальная или вертикальная установка
- соответствует стандарту EN 60669-1
- установка только с монтажной рамкой NM24 или NM25

### COVER PLATE PURE 2x2M

- decorative cover plate PURE 2x2M
- horizontal or vertical mounting
- in accordance with EN 60669-1

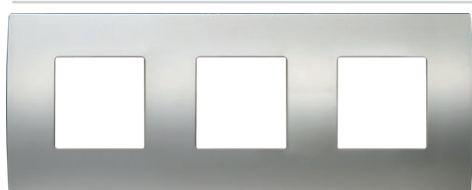

OP26MH	OP26WB
OP26ME	OP26WW
OP26MS	OP26WM
OP26MN	OP26WE
	OP26GL
	OP26GD

## ДЕКОРАТИВНАЯ РАМКА PURE 3x2M

- декоративная рамка PURE 3x2M
- горизонтальная или вертикальная установка
- соответствует стандарту EN 60669-1
- установка только с монтажной рамкой NM24 или NM25

### COVER PLATE PURE 3x2M

- decorative cover plate PURE 3x2M
- horizontal or vertical mounting
- in accordance with EN 60669-1



OP28MH	OP28WB
OP28ME	OP28WW
OP28MS	OP28WM
OP28MN	OP28WE
	OP28GL
	OP28GD

## ДЕКОРАТИВНАЯ РАМКА PURE 4x2M

- декоративная рамка PURE 4x2M
- горизонтальная или вертикальная установка
- соответствует стандарту EN 60669-1
- установка только с монтажной рамкой NM24 или NM25

### COVER PLATE PURE 4x2M

- decorative cover plate PURE 4x2M
- horizontal or vertical mounting
- in accordance with EN 60669-1

MODUL

PURE

## COVER PLATES PURE OP

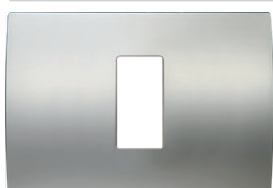

	OP13MH		OP13WB
	OP13ME		OP13WW
	OP13MS		OP13WM
	OP13MN		OP13WE
			OP13GL
			OP13GD

## ДЕКОРАТИВНАЯ РАМКА PURE 1/3M

- декоративная рамка PURE 1/3M  
- соответствует стандарту EN 60669-1

## COVER PLATE PURE 1/3M

- decorative cover plate PURE 1/3M  
- in accordance with EN 60669-1

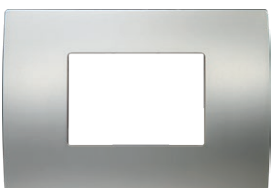

	OP30MH		OP30WB
	OP30ME		OP30WW
	OP30MS		OP30WM
	OP30MN		OP30WE
			OP30GL
			OP30GD

## ДЕКОРАТИВНАЯ РАМКА PURE 3M

- декоративная рамка PURE 3M  
- соответствует стандарту EN 60669-1

## COVER PLATE PURE 3M

- decorative cover plate PURE 3M  
- in accordance with EN 60669-1

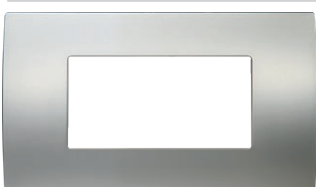

	OP40MH		OP40WB
	OP40ME		OP40WW
	OP40MS		OP40WM
	OP40MN		OP40WE
			OP40GL
			OP40GD

## ДЕКОРАТИВНАЯ РАМКА PURE 4M

- декоративная рамка PURE 4M  
- соответствует стандарту EN 60669-1

## COVER PLATE PURE 4M

- decorative cover plate PURE 4M  
- in accordance with EN 60669-1

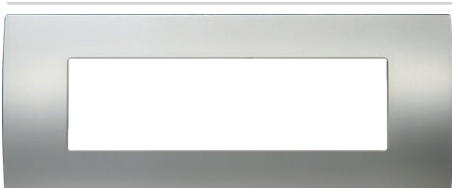

	OP70MH		OP70WB
	OP70ME		OP70WW
	OP70MS		OP70WM
	OP70MN		OP70WE
			OP70GL
			OP70GD

## ДЕКОРАТИВНАЯ РАМКА PURE 7M

- декоративная рамка PURE 7M  
- соответствует стандарту EN 60669-1

## COVER PLATE PURE 7M

- decorative cover plate PURE 7M  
- in accordance with EN 60669-1

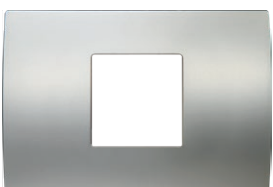

	OP23MH		OP23WB
	OP23ME		OP23WW
	OP23MS		OP23WM
	OP23MN		OP23WE
			OP23GL
			OP23GD

## ДЕКОРАТИВНАЯ РАМКА PURE 2/3M

- декоративная рамка PURE 2/3M  
- соответствует стандарту EN 60669-1

## COVER PLATE PURE 2/3M

- decorative cover plate PURE 2/3M  
- in accordance with EN 60669-1

Be bold, be EDGE

## C O V E R P L A T E S E D G E O G

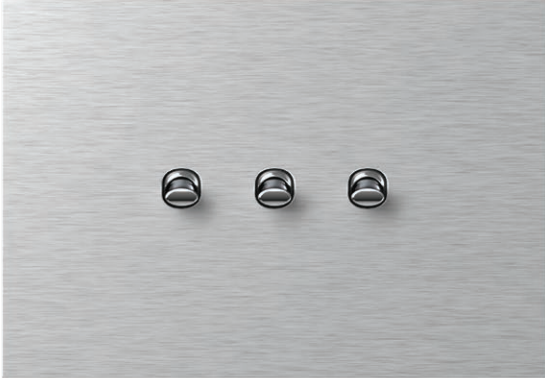
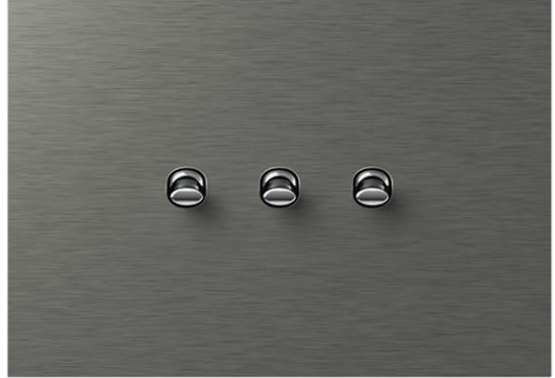
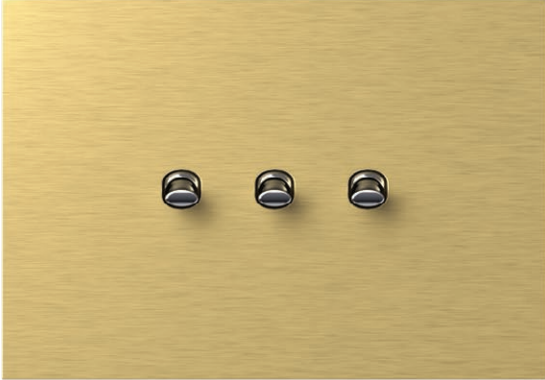
**МЕТАЛЛ**  
metalMA серебряный  
silverMT антрацит  
anthraciteMZ золотой  
gold**СТЕКЛО**  
glassGD черный  
glass darkGL белый  
glass light

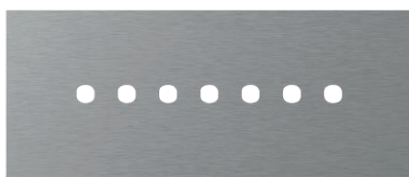
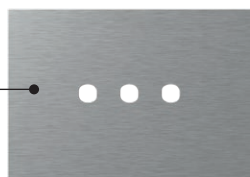

OG30

MA

P

тип type	наименование description	размер size	цвет colour
OG10	ПАМКА EDGE COVER PLATE EDGE	1/2M	MA серебряный silver          GD черный glass dark
OG13	ПАМКА EDGE COVER PLATE EDGE	1/3M	MT антрацит anthracite          GL белый glass light
OG20	ПАМКА EDGE COVER PLATE EDGE	2M	MZ золотой gold
⋮	⋮	⋮	

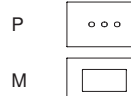

ПАМКА EDGE 1/2M

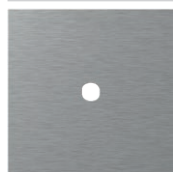

- OG10MAP
- OG10GDP
- OG10MTP
- OG10GLP
- OG10MZP

- декоративная рамка EDGE 1/2M  
- соответствует стандарту EN 60669-1

**COVER PLATE EDGE 1/2M**  
- decorative cover plate EDGE 1/2M  
- in accordance with EN 60669-1

ПАМКА EDGE 2M

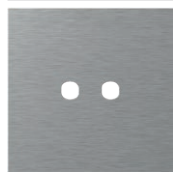

- OG20MAP
- OG20GDP
- OG20MTP
- OG20GLP
- OG20MZP

- декоративная рамка EDGE 2M  
- соответствует стандарту EN 60669-1

**COVER PLATE EDGE 2M**  
- decorative cover plate EDGE 2M  
- in accordance with EN 60669-1



## C O V E R P L A T E S E D G E O G

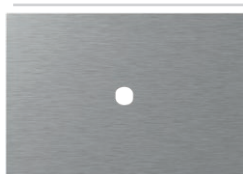

## PAMKA EDGE 1/3M

- декоративная рамка EDGE 1/3M  
- соответствует стандарту EN 60669-1

*COVER PLATE EDGE 1/3M*

- decorative cover plate EDGE 1/3M  
- in accordance with EN 60669-1

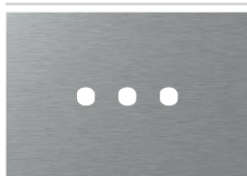

## PAMKA EDGE 3M

- декоративная рамка EDGE 3M  
- соответствует стандарту EN 60669-1

*COVER PLATE EDGE 3M*

- decorative cover plate EDGE 3M  
- in accordance with EN 60669-1

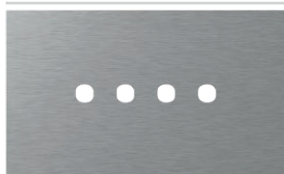

## PAMKA EDGE 4M

- декоративная рамка EDGE 4M  
- соответствует стандарту EN 60669-1

*COVER PLATE EDGE 4M*

- decorative cover plate EDGE 4M  
- in accordance with EN 60669-1

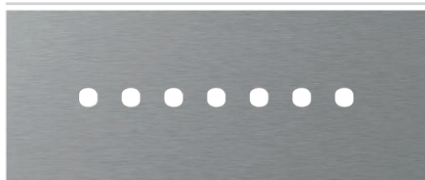

## PAMKA EDGE 7M

- декоративная рамка EDGE 7M  
- соответствует стандарту EN 60669-1

*COVER PLATE EDGE 7M*

- decorative cover plate EDGE 7M  
- in accordance with EN 60669-1

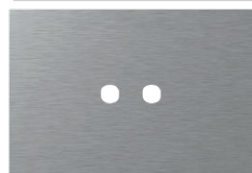

## PAMKA EDGE 2/3M

- декоративная рамка EDGE 2/3M  
- соответствует стандарту EN 60669-1

## OKVIR EDGE 2/3M

- dekorativni okvir EDGE 2/3M  
- usklađeno s normom EN 60669-1

МЕТАЛЛ  
metal

MA серебряный  
silver

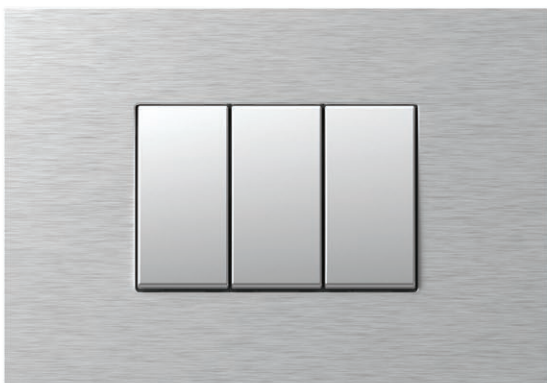

MT антрацит  
anthracite

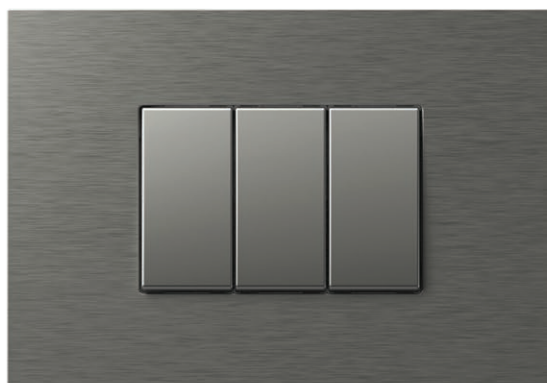

MZ золотой  
gold



СТЕКЛО  
glass

GD черный  
glass dark

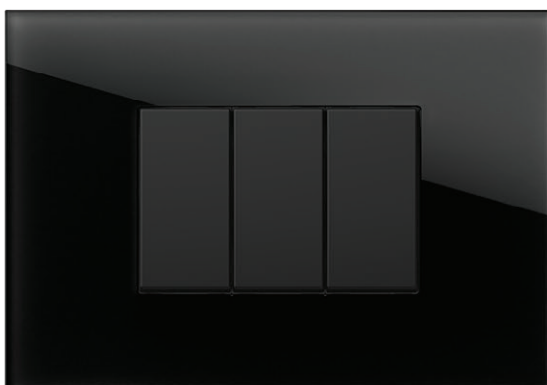

GL белый  
glas light

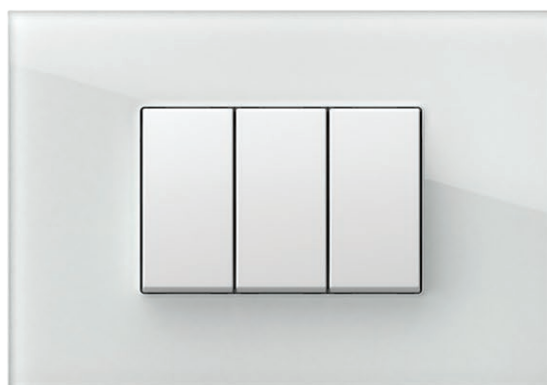

## COVER PLATES EDGE O G



OG30

MA

M

тип type	наименование description	размер size	цвет colour
OG10	ПАМКА EDGE COVER PLATE EDGE	1/2M	 MA серебряный silver  GD черный glass dark
OG13	ПАМКА EDGE COVER PLATE EDGE	1/3M	 MT антрацит anthracite  GL белый glass light
OG20	ПАМКА EDGE COVER PLATE EDGE	2M	 MZ золотой gold
...	...	...	...

M

P

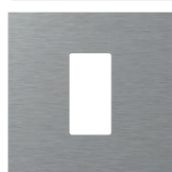
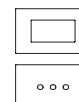

 OG10MAM  
 OG10MTM  
 OG10MZM

 OG10GDM  
 OG10GLM

## ПАМКА EDGE 1/2M

- декоративная рамка EDGE 1/2M  
- соответствует стандарту EN 60669-1

## COVER PLATE EDGE 1/2M

- decorative cover plate EDGE 1/2M  
- in accordance with EN 60669-1

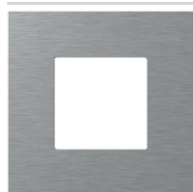

 OG20MAM  
 OG20MTM  
 OG20MZM

 OG20GDM  
 OG20GLM

## ПАМКА EDGE 2M

- декоративная рамка EDGE 2M  
- соответствует стандарту EN 60669-1

## COVER PLATE EDGE 2M

- decorative cover plate EDGE 2M  
- in accordance with EN 60669-1



 OG24MAM  
 OG24MTM  
 OG24MZM

 OG24GDM  
 OG24GLM

## ПАМКА EDGE 2x2M



- декоративная рамка EDGE 2x2M  
- горизонтальный или вертикальный монтаж  
- соответствует стандарту EN 60669-1

## COVER PLATE EDGE 2x2M

- decorative cover plate EDGE 2x2M  
- horizontal or vertical mounting  
- in accordance with EN 60669-1



 OG26MAM  
 OG26MTM  
 OG26MZM

 OG26GDM  
 OG26GLM

## ПАМКА EDGE 3x2M

- декоративная рамка EDGE 3x2M  
- горизонтальный или вертикальный монтаж  
- соответствует стандарту EN 60669-1

## COVER PLATE EDGE 3x2M

- decorative cover plate EDGE 3x2M  
- horizontal or vertical mounting  
- in accordance with EN 60669-1



 OG28MAM  
 OG28MTM  
 OG28MZM

 OG28GDM  
 OG28GLM





## ПАМКА EDGE 4x2M

- декоративная рамка EDGE 4x2M  
- горизонтальный или вертикальный монтаж  
- соответствует стандарту EN 60669-1

## COVER PLATE EDGE 4x2M

- decorative cover plate EDGE 4x2M  
- horizontal or vertical mounting  
- in accordance with EN 60669-1



 OG13MAM	 OG13GDM
 OG13MTM	 OG13GLM
 OG13MZM	



**PAMKA EDGE 1/3M**

- декоративная рамка EDGE 1/3M  
- соответствует стандарту EN 60669-1

**COVER PLATE EDGE 1/3M**

- decorative cover plate EDGE 1/3M  
- in accordance with EN 60669-1



 OG30MAM	 OG30GDM
 OG30MTM	 OG30GLM
 OG30MZM	

**PAMKA EDGE 3M**

- декоративная рамка EDGE 3M  
- соответствует стандарту EN 60669-1

**COVER PLATE EDGE 3M**

- decorative cover plate EDGE 3M  
- in accordance with EN 60669-1

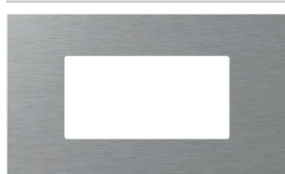

 OG40MAM	 OG40GDM
 OG40MTM	 OG40GLM
 OG40MZM	



**PAMKA EDGE 4M**

- декоративная рамка EDGE 4M  
- соответствует стандарту EN 60669-1

**COVER PLATE EDGE 4M**

- decorative cover plate EDGE 4M  
- in accordance with EN 60669-1



 OG70MAM	 OG70GDM
 OG70MTM	 OG70GLM
 OG70MZM	

**PAMKA EDGE 7M**

- декоративная рамка EDGE 7M  
- соответствует стандарту EN 60669-1

**COVER PLATE EDGE 7M**

- decorative cover plate EDGE 7M  
- in accordance with EN 60669-1



 OG23MAM	 OG23GDM
 OG23MTM	 OG23GLM
 OG23MZM	

**PAMKA EDGE 2/3M**

- декоративная рамка EDGE 2/3M  
- соответствует стандарту EN 60669-1

**COVER PLATE EDGE 2/3M**

- decorative cover plate EDGE 2/3M  
- in accordance with EN 60669-1





MODUL  
LINE

A x B



MODUL  
SOFT

A x B



MODUL  
PURE

A x B

1/2M

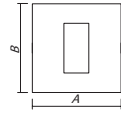

80 x 80 mm

84 x 84 mm

2M

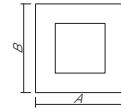

80 x 80 mm

84 x 84 mm

93 x 90 mm

2x2M

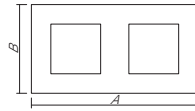

151 x 80 mm

155 x 84 mm

164 x 90 mm

3x2M

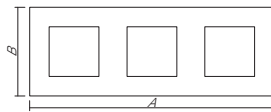

222 x 80 mm

226 x 84 mm

235 x 90 mm

4x2M

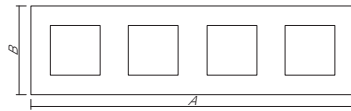

293 x 80 mm

297 x 84 mm

304 x 90 mm

5x2M

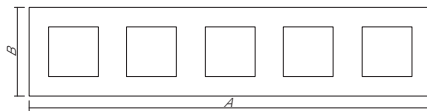

364,1 x 80 mm



1/3M

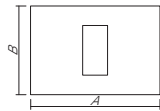

122 x 80 mm

122 x 84 mm

134 x 90 mm

3M

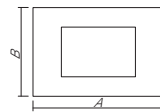

122 x 80 mm

122 x 84 mm

134 x 90 mm

4M

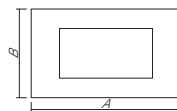

149 x 80 mm

144 x 84 mm

157 x 90 mm

7M

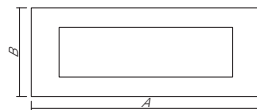

207 x 80 mm

212 x 84 mm

224 x 90 mm

2x7M

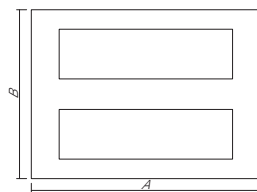

215 x 159 mm

212 x 158 mm



2/3M

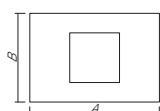

122 x 80 mm

122 x 84 mm

134 x 90 mm



MODUL  
EDGE



1/2M

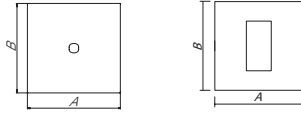

A x B

92 x 92  
mm

2M

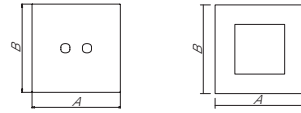

92 x 92  
mm

2x2M

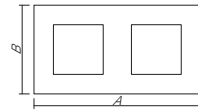

163 x 92  
mm

3x2M

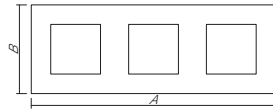

234 x 92  
mm

4x2M

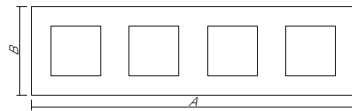

305 x 92  
mm



1/3M

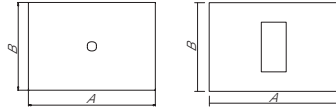

132 x 92  
mm

3M

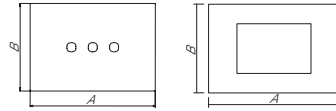

132 x 92  
mm

4M

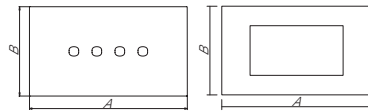

154 x 92  
mm

7M

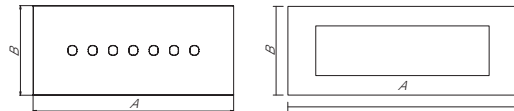

222 x 92  
mm



2/3M

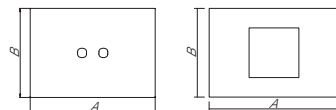

132 x 92  
mm

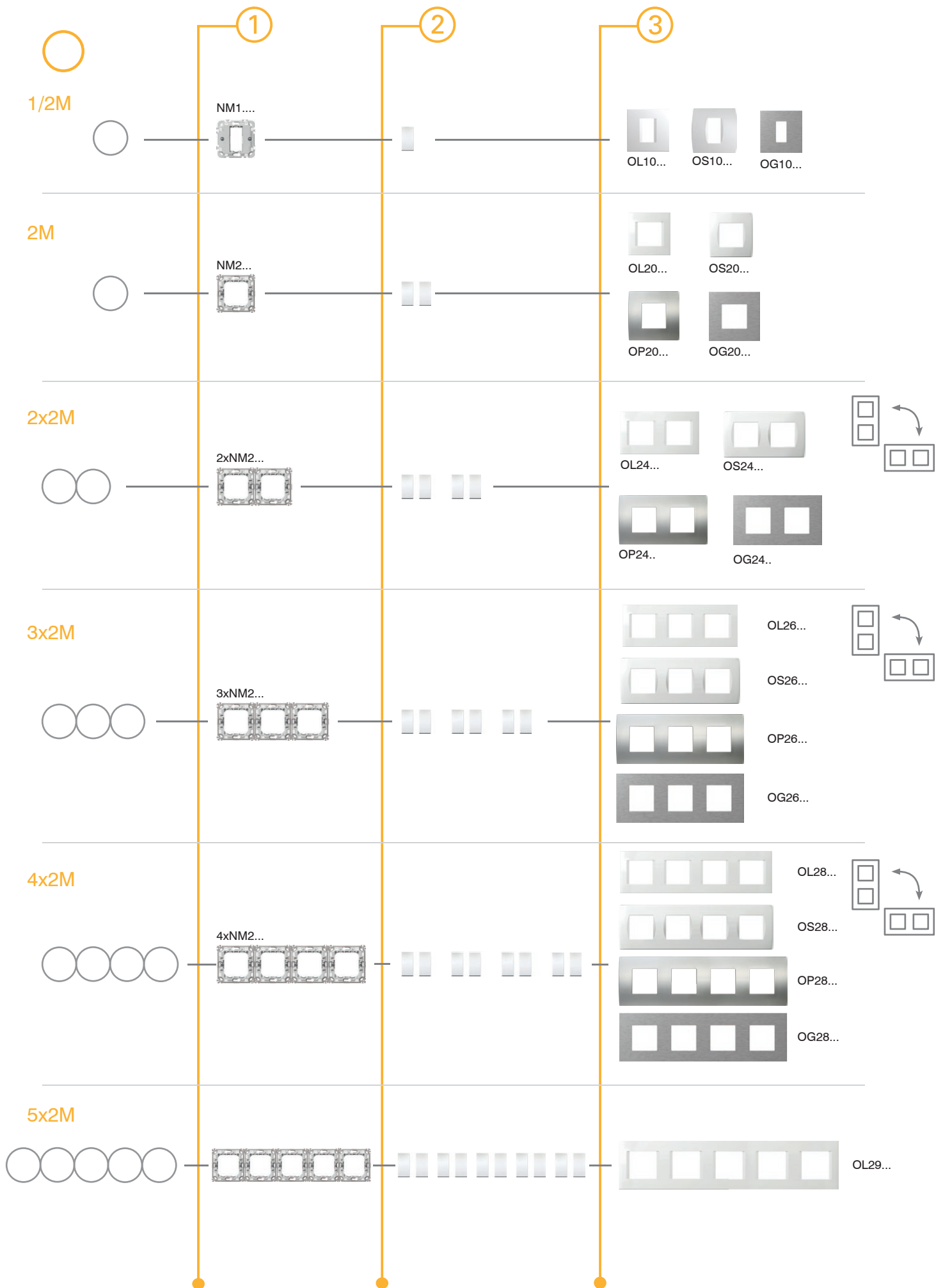



C O M B I N A T I O N S

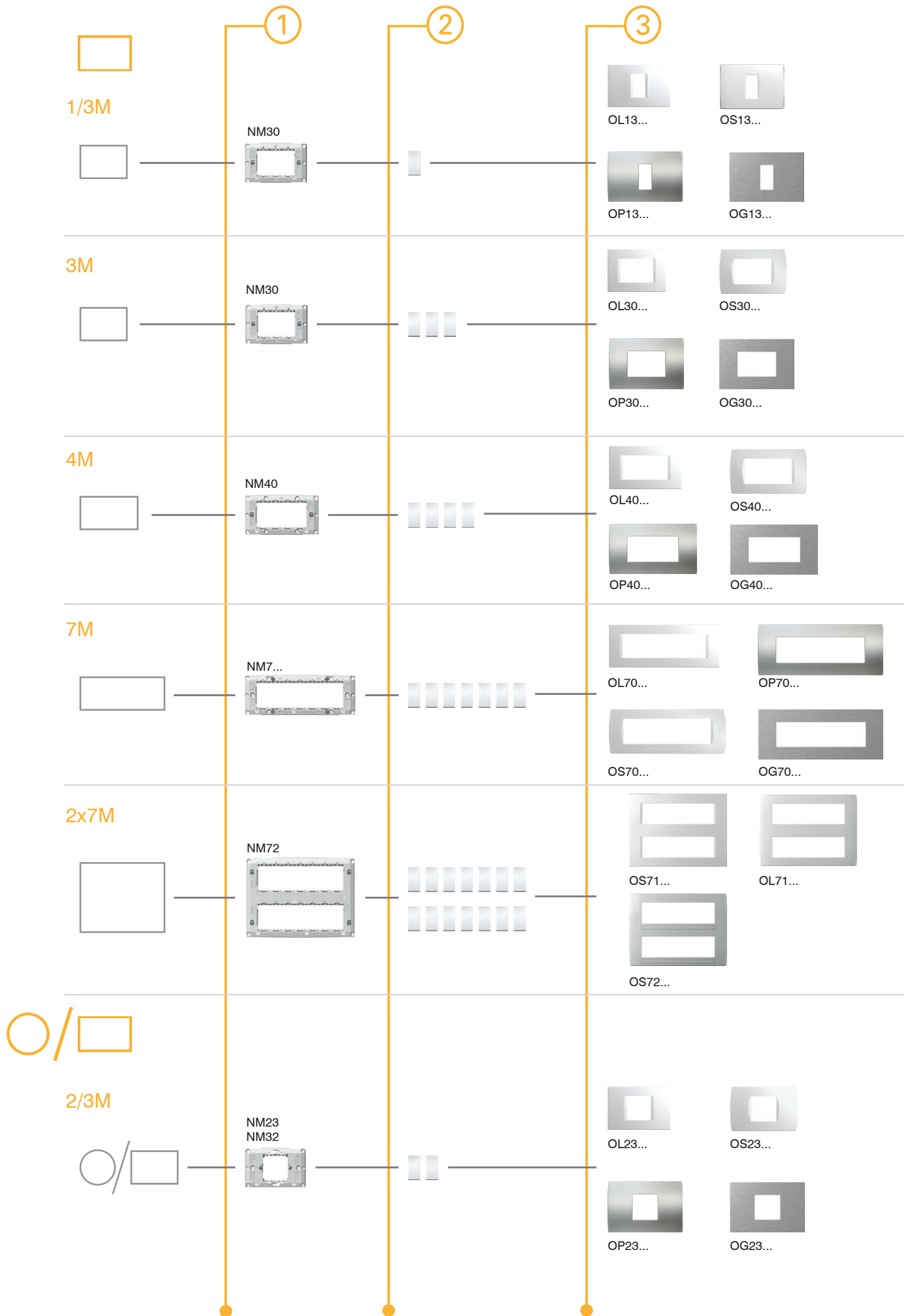

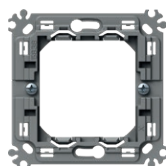

NM30

тип type	описание description	размер size
NM10	МОНТАЖНАЯ РАМКА С ЛАПКАМИ MOUNTING FRAME WITH CLAWS	1/2M
NM11	МОНТАЖНАЯ РАМКА БЕЗ ШРУПОВ MOUNTING FRAME WITHOUT SCREWS	1/2M
NM20	МОНТАЖНАЯ РАМКА С ЛАПКАМИ MOUNTING FRAME WITH CLAWS	2M
⋮	⋮	⋮



МОНТАЖНАЯ РАМКА С ЛАПКАМИ 1/2M

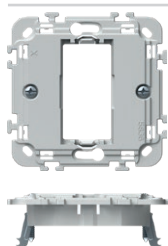

NM10

- монтажная рамка 1/2M с лапками
- для монтажа на коробки Ø60 (DE..) с лапками
- подходит для монтажа с декоративными рамками LINE, SOFT и EDGE
- соответствует стандарту EN 60669-1

MOUNTING FRAME WITH CLAWS 1/2M

- mounting frame 1/2M with claws
- for mounting on boxes Ø60 (DE..) with claws
- suitable for assembling with cover plates LINE, SOFT and EDGE
- in accordance with EN 60669-1

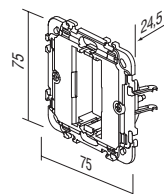

МОНТАЖНАЯ РАМКА БЕЗ ШРУПОВ 1/2M

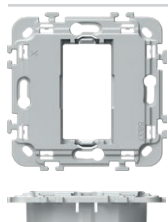

NM11

- монтажная рамка 1/2M без шурупов и лапок
- для монтажа на коробки Ø60 (HE.., BE..) с шурупами
- подходит для монтажа с декоративными рамками LINE, SOFT и EDGE
- соответствует стандарту EN 60669-1

MOUNTING FRAME WITHOUT SCREWS 1/2M

- mounting frame 1/2M without screws and without claws
- for mounting on boxes Ø60 (HE.., BE..) with screws
- suitable for assembling with cover plates LINE, SOFT and EDGE
- in accordance with EN 60669-1

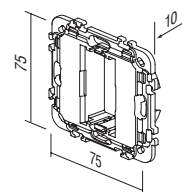

МОНТАЖНАЯ РАМКА С ЛАПКАМИ 2M

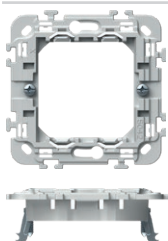

NM20

- монтажная рамка 2M с лапками
- для монтажа на коробки Ø60 (DE..) с лапками
- возможны горизонтальные или вертикальные комбинации 2x2M, 3x2M и 4x2M
- подходит для монтажа с декоративными рамками LINE, SOFT, PURE и EDGE
- соответствует стандарту EN 60669-1

MOUNTING FRAME WITH CLAWS 2M

- mounting frame 2M with claws
- for mounting on boxes Ø60 (DE..) with claws
- possible horizontal or vertical combinations 2x2M, 3x2M and 4x2M
- suitable for assembling with cover plates LINE, SOFT, PURE and EDGE
- in accordance with EN 60669-1

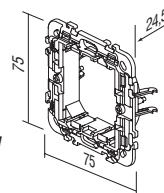

МОНТАЖНАЯ РАМКА БЕЗ ШРУПОВ 2M

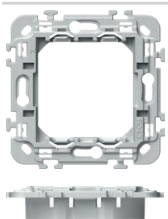

NM21

- монтажная рамка 2M без шурупов и лапок
- для монтажа на коробки Ø60 (HE.., BE..) с шурупами
- возможны горизонтальные или вертикальные комбинации 2x2M, 3x2M и 4x2M
- подходит для монтажа с декоративными рамками LINE, SOFT, PURE и EDGE
- соответствует стандарту EN 60669-1

MOUNTING FRAME WITHOUT SCREWS 2M

- mounting frame 2M without screws and without claws
- for mounting on boxes Ø60 (HE.., BE..) with screws
- possible horizontal or vertical combinations 2x2M, 3x2M and 4x2M
- suitable for assembling with cover plates LINE, SOFT, PURE and EDGE
- in accordance with EN 60669-1

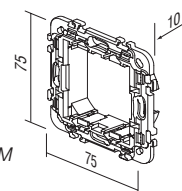

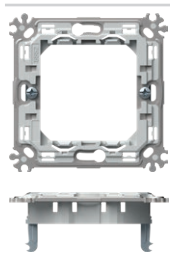

NM24

## МЕТАЛЛИЧЕСКАЯ МОНТАЖНАЯ РАМКА С ЛАПКАМИ 2М

- металлическая монтажная рамка 2М с лапками – в жестком исполнении
- для монтажа на коробки Ø60 (DE..) с лапками
- возможны горизонтальные или вертикальные комбинации 2x2М, 3x2М и 4x2М
- подходит для монтажа с декоративными рамками LINE, SOFT, PURE и EDGE
- соответствует стандарту EN 60669-1

## MOUNTING FRAME METAL WITH CLAWS 2M

- metal mounting frame 2M with claws - stiff version
- for mounting on boxes Ø60 (DE..) with claws
- possible horizontal or vertical combinations 2x2M, 3x2M and 4x2M
- suitable for assembling with cover plates LINE, SOFT, PURE and EDGE
- in accordance with EN 60669-1

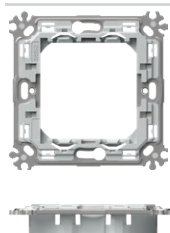
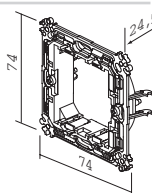

NM25

## МЕТАЛЛИЧЕСКАЯ МОНТАЖНАЯ РАМКА БЕЗ ШУРУПОВ 2М

- монтажная рамка 2М без шурупов и лапок — в жестком исполнении
- для монтажа на коробки Ø60 (HE..., BE...) с шурупами
- возможны горизонтальные или вертикальные комбинации 2x2М, 3x2М и 4x2М
- подходит для монтажа с декоративными рамками LINE, SOFT, PURE и EDGE
- соответствует стандарту EN 60669-1

## MOUNTING FRAME METAL WITHOUT SCREWS 2M

- metal mounting frame 2M without screws and without claws - stiff version
- for mounting in boxes Ø60 (HE..., BE...) with screws
- possible horizontal or vertical combinations 2x2M, 3x2M and 4x2M
- suitable for assembling with cover plates LINE, SOFT, PURE and EDGE
- in accordance with EN 60669-1

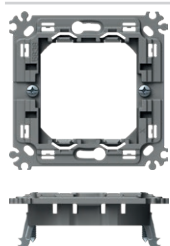
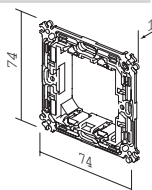

NM26

## КРОНШТЕЙН, УСИЛЕННЫЙ НОЖКАМИ 2М

- усиленный кронштейн 2М с ножками - жесткое исполнение
- для монтажа на коробки Ø60 (DE..) с лапками
- возможны горизонтальные или вертикальные комбинации 2x2М, 3x2М и 4x2М
- подходит для монтажа с декоративными рамками LINE, SOFT, PURE и EDGE
- соответствует стандарту EN 60669-1

## CLAW REINFORCED MOUNTING FRAME 2M

- 2M mounting frame reinforced with claws - stiff version
- for mounting on boxes Ø60 (DE..) with claws
- possible horizontal or vertical combinations 2x2M, 3x2M and 4x2M
- suitable for assembling with cover plates LINE, SOFT, PURE and EDGE
- in accordance with EN 60669-1

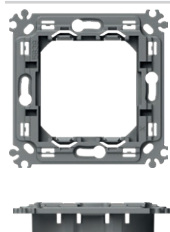
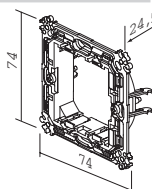

NM27

## УСИЛЕННЫЙ КРОНШТЕЙН БЕЗ ВИНТОВ 2М

- усиленный кронштейн без винтов и ножек - жесткий вариант
- для монтажа на коробки Ø60 (HE..., BE...) с шурупами
- возможны горизонтальные или вертикальные комбинации 2x2М, 3x2М и 4x2М
- подходит для монтажа с декоративными рамками LINE, SOFT, PURE и EDGE
- соответствует стандарту EN 60669-1

## REINFORCED MOUNTING FRAME WITHOUT SCREWS 2M

- reinforced mounting frame without screws or claws - stiff version
- for mounting in boxes Ø60 (HE..., BE...) with screws
- possible horizontal or vertical combinations 2x2M, 3x2M and 4x2M
- suitable for assembling with cover plates LINE, SOFT, PURE and EDGE
- in accordance with EN 60669-1

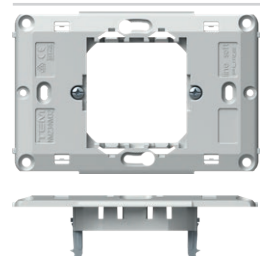
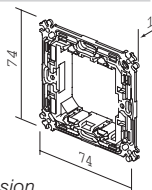

NM23

## МОНТАЖНАЯ РАМКА С ЛАПКАМИ 2/3М

- монтажная рамка 2/3М с лапками
- для монтажа на коробки Ø60 (DE..) с лапками
- подходит для монтажа с декоративными рамками LINE, SOFT, PURE и EDGE
- соответствует стандарту EN 60669-1

## MOUNTING FRAME WITH CLAWS 2/3M

- mounting frame 2/3M with claws
- for mounting on boxes Ø60 (DE..) with claws
- suitable for assembling with cover plates LINE, SOFT, PURE and EDGE
- in accordance with EN 60669-1

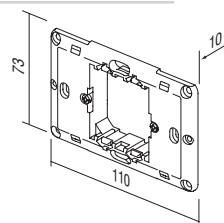



**МОНТАЖНАЯ РАМКА С ШУРУПАМИ 3М**



NM30

- монтажная рамка 3М с шурупами
- для монтажа на прямоугольные коробки 3М
- подходит для монтажа с декоративными рамками LINE, SOFT, PURE и EDGE
- соответствует стандарту EN 60669-1

*MOUNTING FRAME WITH SCREWS 3M*

- mounting frame 3M with screws
- for mounting on rectangular boxes 3M
- suitable for assembling with cover plates LINE, SOFT, PURE and EDGE
- in accordance with EN 60669-1

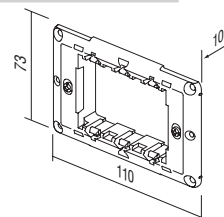

**МОНТАЖНАЯ РАМКА С ШУРУПАМИ 4М**



NM40

- монтажная рамка с шурупами 4М
- для монтажа на прямоугольные коробки 4М
- подходит для монтажа с декоративными рамками LINE, SOFT, PURE и EDGE
- соответствует стандарту EN 60669-1

*MOUNTING FRAME WITH SCREWS 4M*

- mounting frame 4M with screws
- for mounting on rectangular boxes 4M
- suitable for assembling with cover plates LINE, SOFT, PURE and EDGE
- in accordance with EN 60669-1

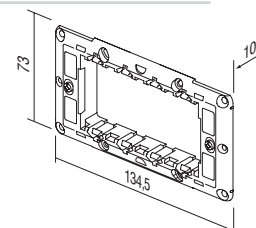

**МОНТАЖНАЯ РАМКА С ШУРУПАМИ 7М**



NM70

- монтажная рамка 7М с шурупами
- для монтажа на прямоугольные коробки 7М
- подходит для монтажа с декоративными рамками LINE, SOFT, PURE и EDGE
- соответствует стандарту EN 60669-1

*MOUNTING FRAME WITH SCREWS 7M*

- mounting frame 7M with screws
- for mounting on rectangular boxes 7M
- suitable for assembling with cover plates 7M
- in accordance with EN 60669-1

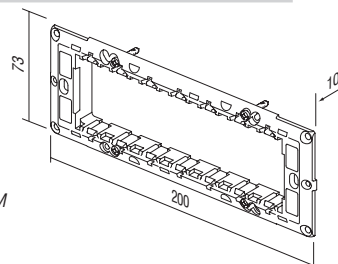

**КРОНШТЕЙН, УСИЛЕННЫЙ ВИНТАМИ 7М**

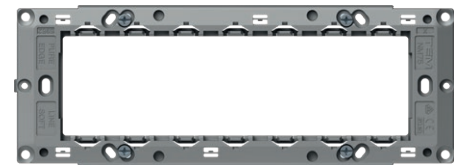

NM75

- усиленный кронштейн 7М с винтами — жесткая конструкция
- установка в прямоугольные коробки размером 7М — подходит для монтажа с рамами 7М
- соответствует стандарту EN 60669-1

*REINFORCED MOUNTING FRAME WITH SCREWS 7M*

- reinforced mounting frame 7M with screws — stiff version
- for mounting on rectangular boxes 7M
- suitable for assembling with cover plates 7M
- in accordance with EN 60669-1

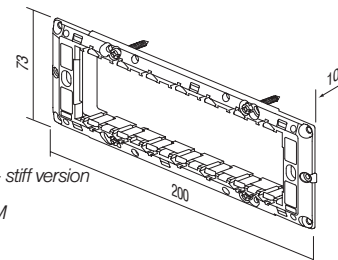

**МОНТАЖНАЯ РАМКА С ШУРУПАМИ 2x7М**

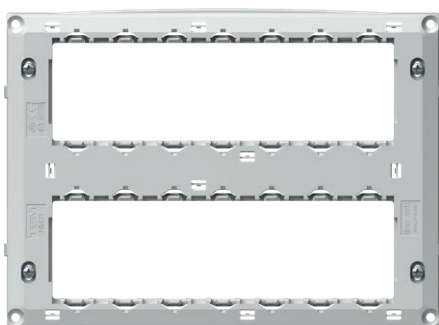

NM72

- монтажная рамка 2x7М с шурупами
- для монтажа на прямоугольные коробки 2x7М
- подходит для монтажа с декоративными рамками 2x7М
- соответствует стандарту EN 60669-1

*MOUNTING FRAME WITH SCREWS 2x7M*

- mounting frame 2x7M with screws
- for mounting on rectangular boxes 2x7M
- suitable for assembling with cover plates 2x7M
- in accordance with EN 60669-1

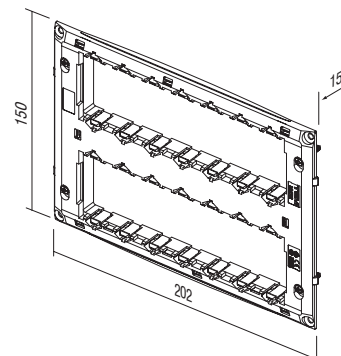

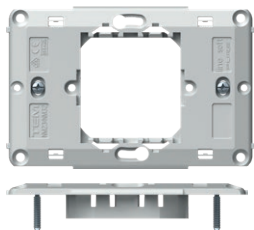

NM32

**МОНТАЖНАЯ РАМКА С ШУРУПАМИ 2/3М**

- монтажная рамка 2/3М с шурупами
- для монтажа на прямоугольные коробки 3М
- подходит для монтажа с декоративными рамками LINE, SOFT, PURE и EDGE
- соответствует стандарту EN 60669-1

**MOUNTING FRAME WITH SCREWS 2/3M**

- mounting frame 2/3M with screws
- for mounting on rectangular boxes 3M
- suitable for assembling with cover plates LINE, SOFT, PURE and EDGE
- in accordance with EN 60669-1

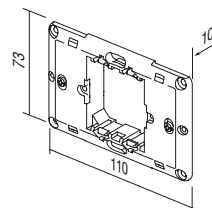



136



144



152



154

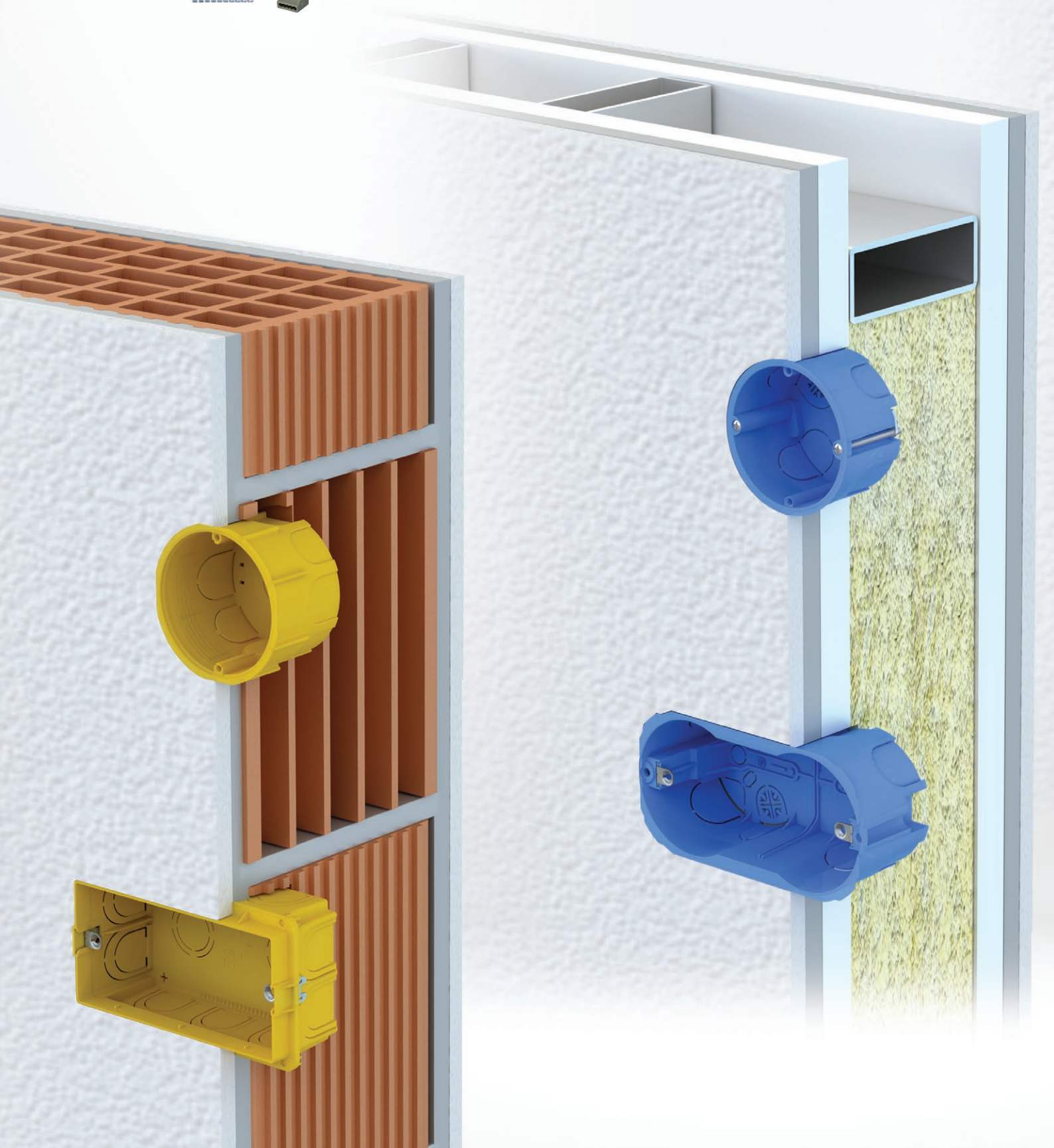



## КОРОБКИ

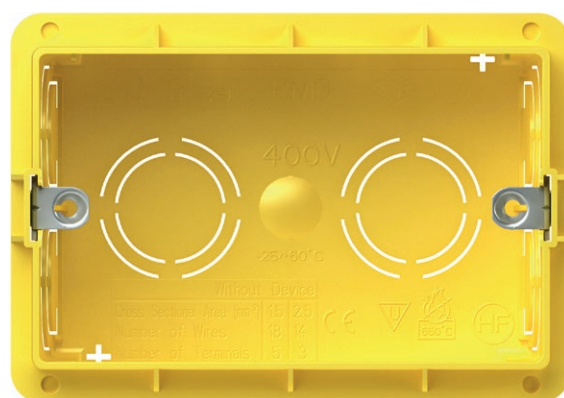

**TEM**



DE12



HE11



BE10

тип type	описание description	размер size
DE10	КОРОБКА КРУГЛАЯ ДЛЯ КИРПИЧНЫХ СТЕН <i>ROUND BOX BRICK</i>	SM60-01
HE10	КОРОБКА КРУГЛАЯ ДЛЯ ПОЛЫХ СТЕН <i>ROUND BOX HOLLOW WALL</i>	SM68X40
BE10	КОРОБКА КРУГЛАЯ ДЛЯ БЕТОННЫХ СТЕН <i>ROUND BOX CONCRETE</i>	
·	·	·
·	·	·

КОРОБКА КРУГЛАЯ ДЛЯ КИРПИЧНЫХ СТЕН SM60-01



DE10

- Ø60 мм, глубина 40 мм
- 650°C, 500 В~
- соответствует стандарту IEC 60670-1
- без галогенов
- возможность крепления монтажной рамки винтами Ø 3 мм

*ROUND BOX BRICK SM60-01*

- Ø60, depth 40mm
- 650°C, 500V~
- in accordance with IEC 60670-1
- halogen free
- option of mounting the mounting frame with Ø 3 mm screws

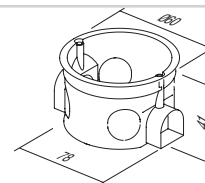

КОРОБКА КРУГЛАЯ ГЛУБОКАЯ ДЛЯ КИРПИЧНЫХ СТЕН SM60-06



DE11

- Ø60 мм, глубина 60 мм
- 650°C, 500 В~
- соответствует стандарту IEC 60670-1
- без галогенов
- возможность крепления монтажной рамки винтами Ø 3 мм

*ROUND BOX BRICK DEEP SM60-06*

- Ø60, depth 60mm
- 650°C, 500V~
- in accordance with IEC 60670-1
- halogen free
- option of mounting the mounting frame with Ø 3 mm screws

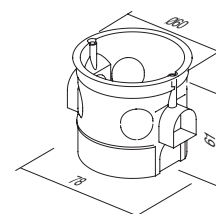

КОМБИ-ОБОЙМА SM60-03



DE30

- для вертикальной установки коробок SM60-06 или SM60-01 на расстоянии 91 мм
- соответствует стандарту IEC 60670-1
- без галогенов

*COMBI-CLIP SM60-03*

- for vertical fitting of boxes SM60-06 or SM60-01 on distance 91 mm
- in accordance with IEC 60670-1
- halogen free

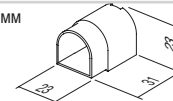

КОМБИ-ОБОЙМА SM60-04

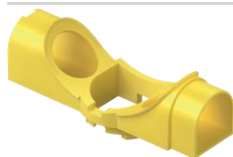

DE31

- для горизонтальной установки коробок SM60-06 или SM60-01 на расстоянии 71 мм
- соответствует стандарту IEC 60670-1
- без галогенов

*COMBI-CLIP SM60-04*

- for horizontal fitting of boxes SM60-06 or SM60-01 on distance 71mm
- in accordance with IEC 60670-1
- halogen free

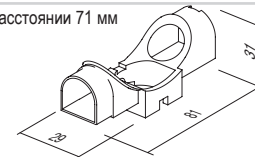



## R O U N D     B O X E S

	DE12	КОРОБКА КРУГЛАЯ ДЛЯ КИРПИЧНЫХ СТЕН MD65-46	<ul style="list-style-type: none"> <li>- Ø65 мм, глубина 46 мм</li> <li>- 650°C, 500 В~</li> <li>- соответствует стандарту IEC 60670-1</li> <li>- без галогенов</li> <li>- возможность крепления монтажной рамки винтами Ø 3 мм</li> </ul>	
	DE13	КОРОБКА КРУГЛАЯ ГЛУБОКАЯ ДЛЯ КИРПИЧНЫХ СТЕН MD65-60	<ul style="list-style-type: none"> <li>- Ø65/60 мм, глубина 62 мм</li> <li>- 650°C, 500 В~</li> <li>- соответствует стандарту IEC 60670-1</li> <li>- без галогенов</li> <li>- возможность крепления монтажной рамки винтами Ø 3 мм</li> </ul>	
	DE14	ДОПОЛНИТЕЛЬНЫЙ ЭЛЕМЕНТ ДЛЯ КОРОБКИ MD65-46	<ul style="list-style-type: none"> <li>- Ø65/60 мм, глубина 17 мм</li> <li>- 650°C, 500 В~</li> <li>- соответствует стандарту IEC 60670-1</li> <li>- без галогенов</li> </ul>	
	DE32	КОМБИ-ОБОЙМА MD65-71	<ul style="list-style-type: none"> <li>- для установки коробок MD65 на расстоянии 71 мм</li> <li>- соответствует стандарту IEC 60670-1</li> <li>- без галогенов</li> </ul>	
	DE33	КОМБИ-ОБОЙМА MD65-91	<ul style="list-style-type: none"> <li>- для установки коробок MD65 на расстоянии 91 мм</li> <li>- соответствует стандарту IEC 60670-1</li> <li>- без галогенов</li> </ul>	
	DE20	КРЫШКА КОРОБКИ ЗАЩИТНАЯ 60	<ul style="list-style-type: none"> <li>- крышка коробки защитная Ø60 для DE10, DE11, DE13, DE14</li> <li>- соответствует стандарту IEC 60670-1</li> <li>- защита коробки во время штукатурных работ</li> </ul>	
	DE21	КРЫШКА КОРОБКИ ЗАЩИТНАЯ 65	<ul style="list-style-type: none"> <li>- крышка коробки защитная Ø65 для DE12</li> <li>- соответствует стандарту IEC 60670-1</li> <li>- защита коробки во время штукатурных работ</li> </ul>	
	DE22	КРЫШКА КОРОБКИ ДЕКОРАТИВНАЯ SM60	<ul style="list-style-type: none"> <li>- крышка коробки декоративная Ø60</li> <li>- соответствует стандарту IEC 60670-1</li> <li>- без галогенов</li> </ul>	



инструкция по монтажу /  
assembly instructions

расстояние между коробками /  
distance between boxes: 71 mm

расстояние между коробками /  
distance between boxes: 91 mm

DE10,11

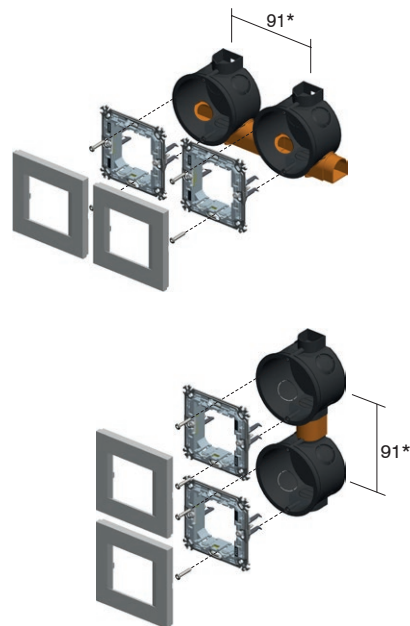
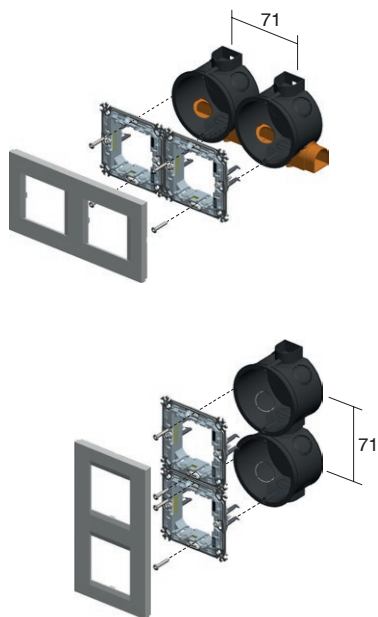
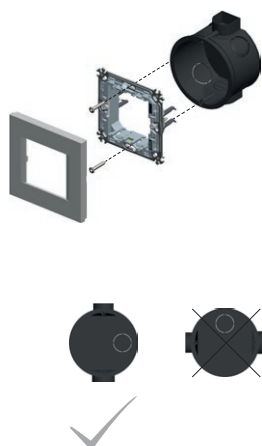

DE12,13

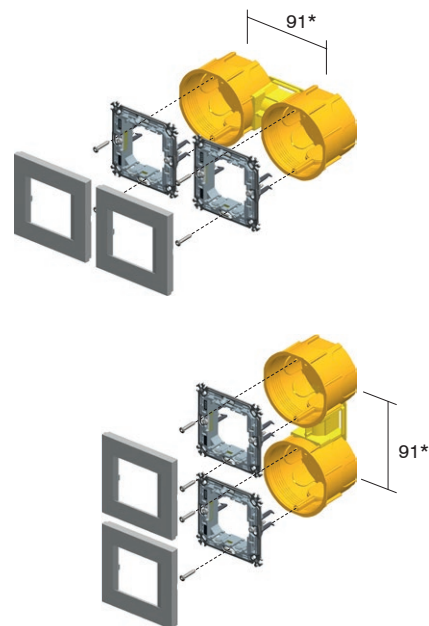
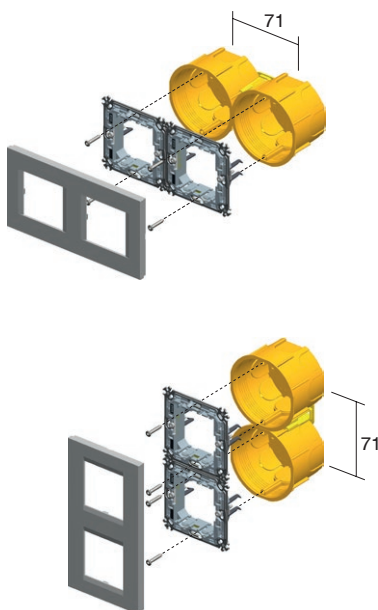
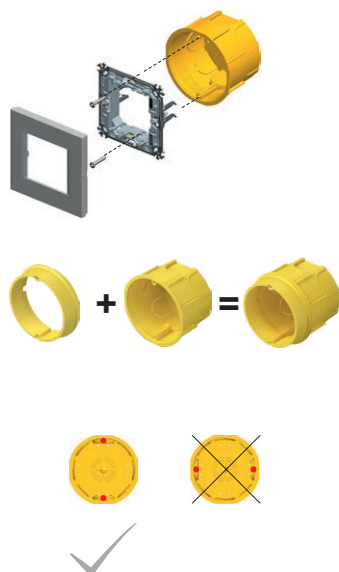

\* для рамок PURE, EDGE минимальное расстояние между коробками составляет 100 мм  
\* for PURE, EDGE cover plates the minimum distance between boxes is 100mm

R O U N D B O X E S



DE10,11



DE12,13



NM20



NM24,26



DE10,11



DE12,13



NM10



DE10,11



DE12,13



NM23



71

2xDE10,11 + 2xDE31



2xDE12,13 + 1xDE32



2xDE10,11 2xDE12,13 + 1xDE32



2xNM20



2xNM24,26



2xNM20 2xNM24,26



3xDE10,11 + 3xDE31



3xDE12,13 + 2xDE32



3xDE10,11 3xDE12,13 + 2xDE32

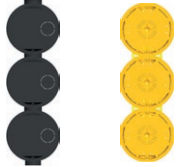

3xNM20



3xNM24,26

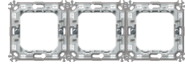

3xNM20 3xNM24,26

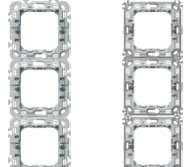

4xDE10,11 + 4xDE31



4xDE12,13 + 3xDE32



4xDE10,11 4xDE12,13 + 3xDE32

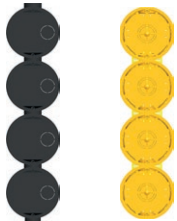

4xNM20



4xNM24,26



4xNM20 4xNM24,26

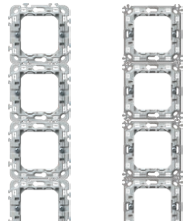

5xDE10,11

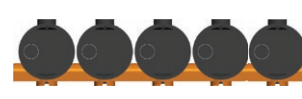

5xDE12,13 + 4xDE32



5xNM20



5xNM24,26



КОРОБКА КРУГЛАЯ ДЛЯ ПОЛЫХ СТЕН SM68x40



HE10

- Ø60 мм, глубина 40 мм
- диаметр отверстия Ø68
- 850 °C, 400 В~
- соответствует стандарту IEC 60670-1
- установка с лапками
- без галогенов
- крепление монтажной рамки винтами Ø 3 мм

*ROUND BOX HOLLOW WALL SM68x40*

- Ø60, depth 40mm
- cutting hole Ø68
- 850°C, 400V~
- in accordance with IEC 60670-1
- mounting with claws
- halogen free
- mounting the mounting frame with Ø 3 mm screws

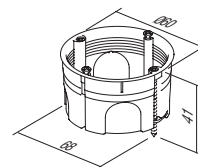

КОРОБКА КРУГЛАЯ ДЛЯ ПОЛЫХ СТЕН SM68x55



HE11

- Ø60 мм, глубина 55 мм
- диаметр отверстия Ø68
- 850 °C, 400 В~
- соответствует стандарту IEC 60670-1
- установка с лапками
- без галогенов
- крепление монтажной рамки винтами Ø 3 мм

*ROUND BOX HOLLOW WALL SM68x55*

- Ø60, depth 55mm
- cutting hole Ø68
- 850°C, 400V~
- in accordance with IEC 60670-1
- mounting with claws
- halogen free
- mounting the mounting frame with Ø 3 mm screws

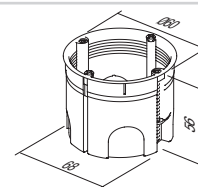

КОРОБКА КРУГЛАЯ ДЛЯ БЕТОННЫХ СТЕН



BE10

- Ø60 мм, глубина 49 мм
- 650 °C, 500 В~
- соответствует стандарту IEC 60670-1
- без галогенов
- крепление монтажной рамки винтами Ø 3 мм

*ROUND BOX CONCRETE*

- Ø60mm, depth 49mm
- 650°C, 500V~
- in accordance with IEC 60670-1
- halogen free
- mounting the mounting frame with Ø 3 mm screws

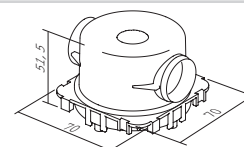

КОРОБКА КРУГЛАЯ ГЛУБОКАЯ ДЛЯ БЕТОННЫХ СТЕН



BE11

- Ø60 мм, глубина 58 мм
- 650 °C, 500 В~
- соответствует стандарту IEC 60670-1
- без галогенов
- крепление монтажной рамки винтами Ø 3 мм

*ROUND BOX CONCRETE DEEP*

- Ø60mm, depth 58mm
- 650°C, 500V~
- in accordance with IEC 60670-1
- halogen free
- mounting the mounting frame with Ø 3 mm screws

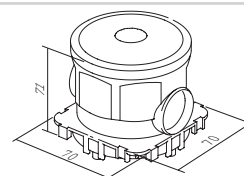

КРОНШТЕЙН КОРОБКИ ДЛЯ БЕТОННЫХ СТЕН



BE20

- для усиления коробок с соединительным профилем BM82, установленных в бетон, при экстремальных нагрузках
- соответствует стандарту IEC 60670-1
- без галогенов

*COUNTER BOX SUPPORT CONCRETE*

- to support concrete boxes with discance profile BM82 for extreme loads
- in accordance with IEC 60670-1
- halogen free

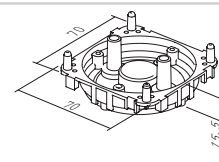

САЛЬНИК ДЛЯ КОРОБОК ДЛЯ БЕТОННЫХ СТЕН 16



BE21

- для прочной установки трубы в коробку
- соответствует стандарту IEC 60670-1
- без галогенов

*PIPE STOPPER CONCRETE BOX 16*

- for firming installation pipe to box
- in accordance with IEC 60670-1
- halogen free

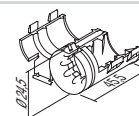

## R O U N D      B O X E S

полые стены / hollow walls    бетонные стены / concrete

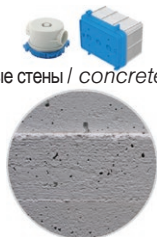

инструкция по монтажу /  
assembly instructions

расстояние между коробками /  
distance between boxes: 71 mm

расстояние между коробками /  
distance between boxes: 91 mm

HE10,11

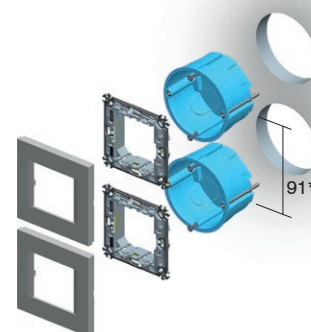
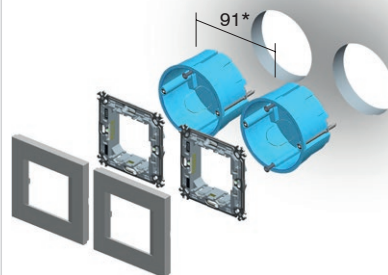
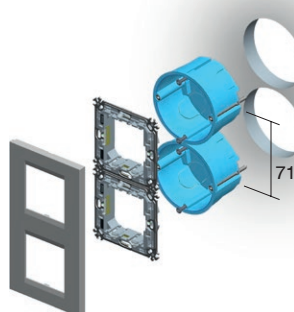
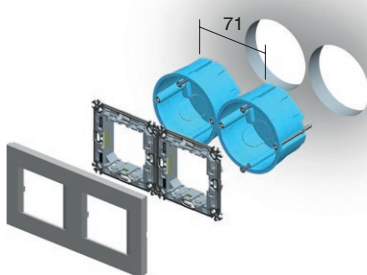
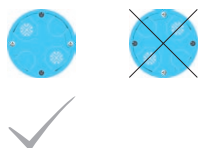
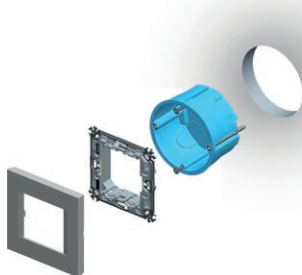

BE10

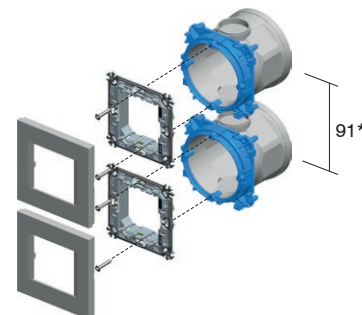
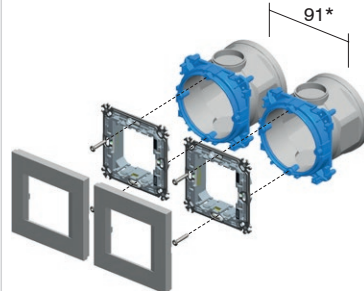
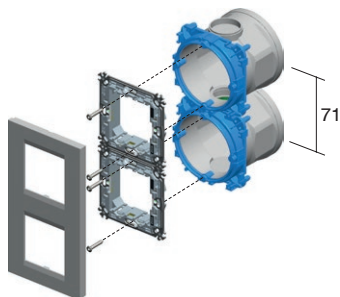
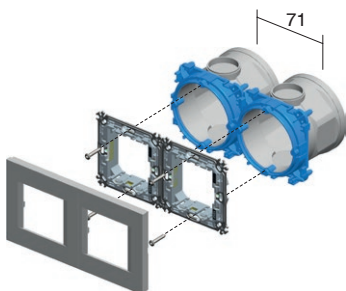
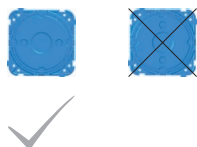
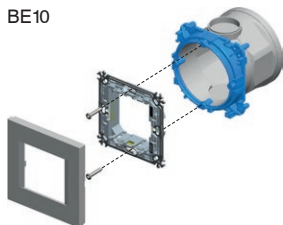

\* для рамок PURE, EDGE минимальное расстояние  
между коробками составляет 100 мм  
\* for PURE, EDGE cover plates the minimum distance  
between boxes is 100mm

# КРУГЛЫЕ КОРОБКИ

полые стены / hollow walls    бетонные стены / concrete

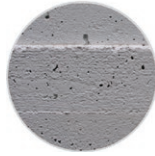

HE10,11



BE10,11



NM21



NM25,27



2M

HE10,11



BE10,11



NM11



1/2M

2xHE10,11



2xBE10,11



2xNM21



2xNM25,27



2x2M

HE10,11



BE10,11



NM32



2/3M

2xHE10,11



2xBE10,11



2xNM21



2xNM25,27



5xHE10,11



5xNM21



5xBE10,11



5xNM25,27



5x2M

3xHE10,11

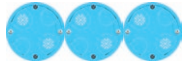

3xBE10,11



3xNM21



3xNM25,27



3x2M

3xHE10,11



3xBE10,11



3xNM21



3xNM25,27



4xHE10,11



4xBE10,11



4xNM21



4xNM25,27



4x2M

4xHE10,11



4xBE10,11



4xNM21



4xNM25,27



R O U N D     B O X E S

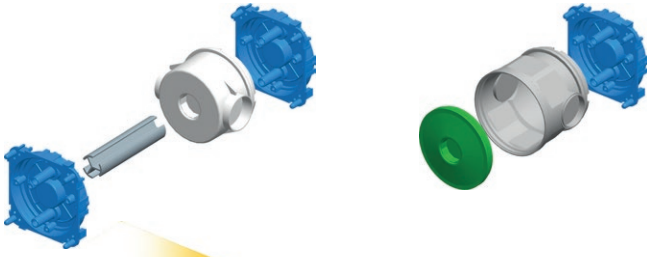

инструкция по монтажу /  
assembly instructions

1

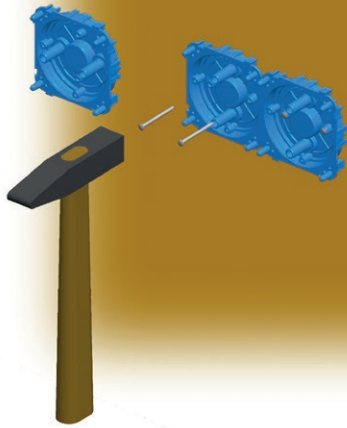

2

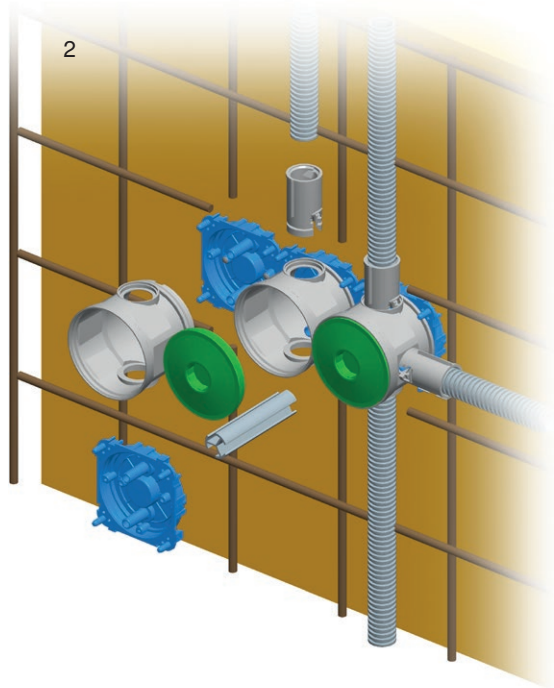

3

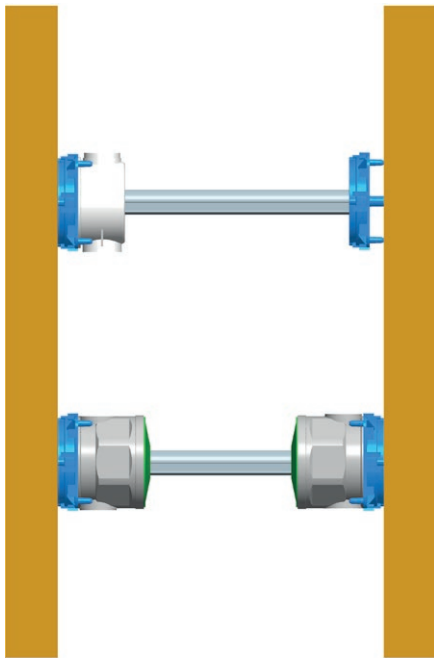

4

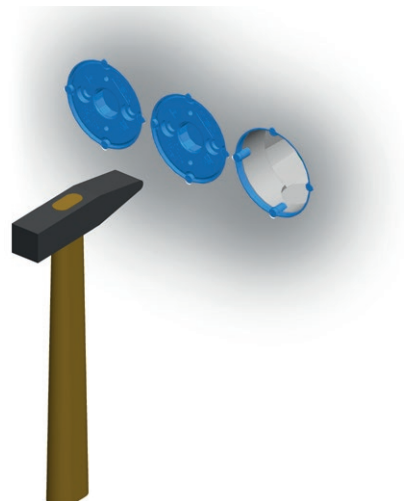

# П Р Я М О У Г О Л Ь Н Ы Е К О Р О Б К И



DM30



HM30



BM30

тип type	описание description	размер size
DM30	КОРОБКА ПРЯМОУГОЛЬНАЯ ДЛЯ КИРПИЧНЫХ СТЕН <i>RECTANGULAR BOX BRICK</i>	PM3
HM30	КОРОБКА ПРЯМОУГОЛЬНАЯ ДЛЯ ПОЛЫХ СТЕН <i>RECTANGULAR BOX HOLLOW WALL</i>	VM3
BM30	КОРОБКА ПРЯМОУГОЛЬНАЯ ДЛЯ БЕТОННЫХ СТЕН <i>RECTANGULAR BOX CONCRETE</i>	BM3
...	...	...

## КОРОБКА ПРЯМОУГОЛЬНАЯ ДЛЯ КИРПИЧНЫХ СТЕН PM3



DM30

- размер 3M, глубина 49 мм
- 650°C, 400 В~
- соответствует стандарту IEC 60670-1
- без галогенов

### *RECTANGULAR BOX BRICK PM3*

- size 3M, depth 49mm
- 650°C, 400V~
- in accordance with IEC 60670-1
- halogen free

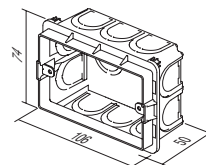

## КОРОБКА ПРЯМОУГОЛЬНАЯ ДЛЯ КИРПИЧНЫХ СТЕН PM3-65



DM31

- размер 3M, глубина 65 мм
- 650°C, 400 В~
- соответствует стандарту IEC 60670-1
- без галогенов

### *RECTANGULAR BOX BRICK PM3-65*

- size 3M, depth 65mm
- 650°C, 400V~
- in accordance with IEC 60670-1
- halogen free

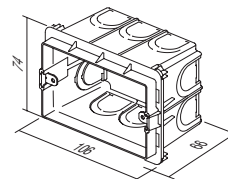

## КОРОБКА ПРЯМОУГОЛЬНАЯ ДЛЯ КИРПИЧНЫХ СТЕН PM4



DM40

- размер 4M, глубина 49 мм
- 650°C, 400 В~
- соответствует стандарту IEC 60670-1
- без галогенов

### *RECTANGULAR BOX BRICK PM4*

- size 4M, depth 49mm
- 650°C, 400V~
- in accordance with IEC 60670-1
- halogen free

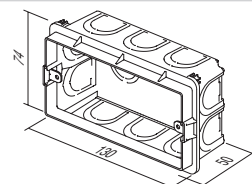

## КОРОБКА ПРЯМОУГОЛЬНАЯ ДЛЯ КИРПИЧНЫХ СТЕН PM4-65



DM41

- размер 4M, глубина 65 мм
- 650°C, 400 В~
- соответствует стандарту IEC 60670-1
- без галогенов

### *RECTANGULAR BOX BRICK PM4-65*

- size 4M, depth 65mm
- 650°C, 400V~
- in accordance with IEC 60670-1
- halogen free

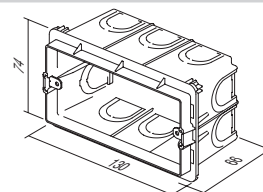



## R E C T A N G U L A R   B O X E S

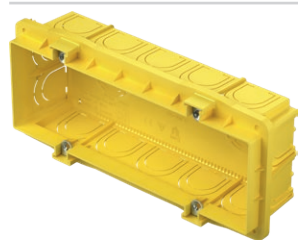

DM70

## КОРОбКА ПРЯМОУГОЛЬНАЯ ДЛЯ КИРПИЧНЫХ СТЕН РМ7

- размер 7М, глубина 49 мм
- 650°C, 400 В~
- соответствует стандарту IEC 60670-1
- без галогенов

## RECTANGULAR BOX BRICK РМ7

- size 7M, depth 49mm
- 650°C, 400V~
- in accordance with IEC 60670-1
- halogen free

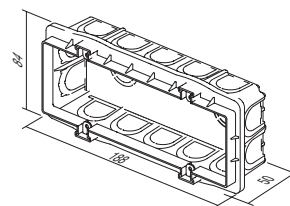

DM71

## КОРОбКА ПРЯМОУГОЛЬНАЯ ДЛЯ КИРПИЧНЫХ СТЕН РМ7-65

- размер 7М, глубина 65 мм
- 650°C, 400 В~
- соответствует стандарту IEC 60670-1
- без галогенов

## RECTANGULAR BOX BRICK РМ7-65

- size 7M, depth 65mm
- 650°C, 400V~
- in accordance with IEC 60670-1
- halogen free

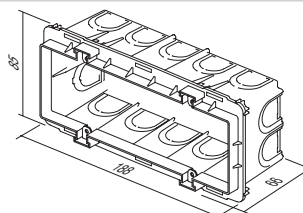

DM72

## КОРОбКА ПРЯМОУГОЛЬНАЯ ДЛЯ КИРПИЧНЫХ СТЕН РМ72-65

- размер 2x7М, глубина 64 мм
- 650°C, 400 В~
- соответствует стандарту IEC 60670-1
- без галогенов

## RECTANGULAR BOX BRICK РМ72-65

- size 2x7M, depth 64mm
- 650°C, 400V~
- in accordance with IEC 60670-1
- halogen free

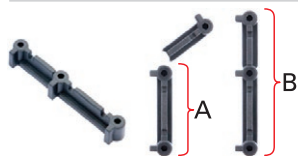
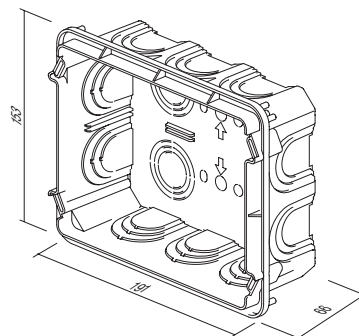

DM80

## СОЕДИНИТЕЛЬНЫЙ ЭЛЕМЕНТ КОРОБКИ РМ

- для вертикальной (А) и горизонтальной (В) установки коробок РМ3, РМ4 и РМ7
- подходит для декоративных рамок серии Line и Soft (исключая PURE, EDGE)

## DISTANCE PIECE FOR BOX РМ

- for vertical (A) and horizontal (B) fitting of boxes РМ3, РМ4 and РМ7
- suitable for Line and Soft decorative cover plates (not for PURE and EDGE)

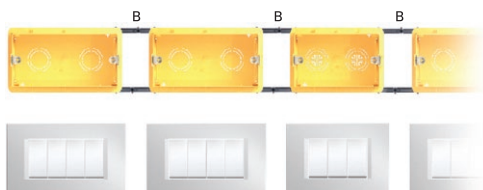
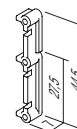

# П Р Я М О У Г О Л Ь Н Ы Е К О Р О Б К И

## КРЫШКА КОРОБКИ ЗАЩИТНАЯ PM3



DM33

- крышка коробки защитная PM3
- соответствует стандарту IEC 60670-1
- без галогенов
- защита коробки во время штукатурных работ

### BOX COVER PROTECTIVE PM3

- protective cover for box PM3
- in accordance with IEC 60670-1
- halogen free
- box protection during plastering

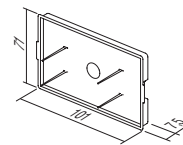

## КРЫШКА КОРОБКИ ДЕКОРАТИВНАЯ PM3



DM34

- декоративная крышка для коробок 3M
- шурупы в комплекте
- соответствует стандарту IEC 60670-1
- без галогенов

### BOX COVER DECORATIVE PM3

- decorative cover for boxes 3M
- screws are included
- in accordance with IEC 60670-1
- halogen free

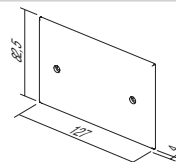

## КРЫШКА КОРОБКИ ЗАЩИТНАЯ PM4



DM43

- крышка коробки защитная PM4
- соответствует стандарту IEC 60670-1
- без галогенов
- защита коробки во время штукатурных работ

### BOX COVER PROTECTIVE PM4

- protective cover for box PM4
- in accordance with IEC 60670-1
- halogen free
- box protection during plastering

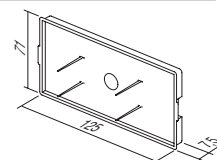

## КРЫШКА КОРОБКИ ДЕКОРАТИВНАЯ PM4



DM44

- крышка для коробок декоративная 4M
- шурупы в комплекте
- соответствует стандарту IEC 60670-1
- без галогенов

### BOX COVER DECORATIVE PM4

- decorative cover for boxes 4M
- screws are included
- in accordance with IEC 60670-1
- halogen free

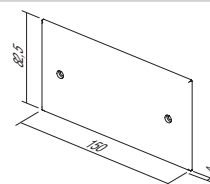

## КРЫШКА КОРОБКИ ЗАЩИТНАЯ PM7

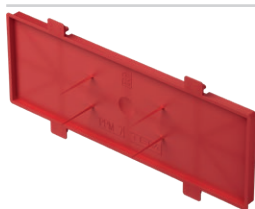

DM73

- крышка для коробки защитная PM7
- соответствует стандарту IEC 60670-1
- без галогенов
- защита коробки во время штукатурных работ

### BOX COVER PROTECTIVE PM7

- protective cover for box PM7
- in accordance with IEC 60670-1
- halogen free
- box protection during plastering

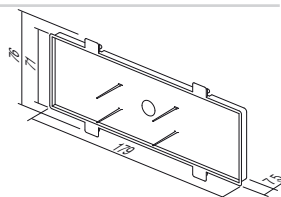

## КРЫШКА КОРОБКИ ДЕКОРАТИВНАЯ PM7



DM74

- крышка для коробок декоративная 7M
- шурупы в комплекте
- соответствует стандарту IEC 60670-1
- без галогенов

### BOX COVER DECORATIVE PM7

- decorative cover for boxes 7M
- screws are included
- in accordance with IEC 60670-1
- halogen free

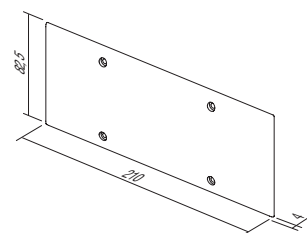

## R E C T A N G U L A R   B O X E S



DM75

## КРЫШКА КОРОБКИ ДЕКОРАТИВНАЯ PM72

- декоративная крышка для коробок 2x7M
- шурупы в комплекте
- соответствует стандарту IEC 60670-1

*BOX COVER DECORATIVE PM72*

- decorative cover for boxes 2x7M
- screws are included
- in accordance with IEC 60670-1

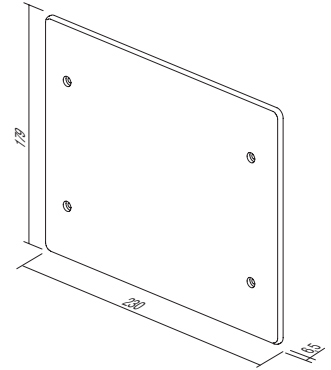

# П Р Я М О У Г О Л Ы Н Ы Е К О Р О Б К И

## КОРОБКА ПРЯМОУГОЛЬНАЯ ДЛЯ ПОЛЫХ СТЕН VM3



HM30

- размер 3М, глубина 49 мм
- диаметр отверстия 2xØ68x45 мм
- 850 °С, 400 В~
- соответствует стандарту IEC 60670-1
- без галогенов

### RECTANGULAR BOX HOLLOW WALL VM3

- size 3M, depth 49mm
- cutting hole 2xØ68/45mm
- 850 °C, 400V~
- in accordance with IEC 60670-1
- halogen free

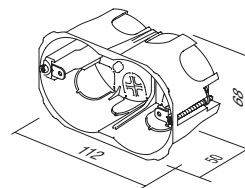

## КОРОБКА ПРЯМОУГОЛЬНАЯ ДЛЯ ПОЛЫХ СТЕН VM4



HM40

- размер 4М, глубина 49 мм
- диаметр отверстия 2xØ68/70 мм
- 850 °С, 400 В~
- соответствует стандарту IEC 60670-1
- без галогенов

### RECTANGULAR BOX HOLLOW WALL VM4

- size 4M, depth 49mm
- cutting hole 2xØ68/70mm
- 850 °C, 400V~
- in accordance with IEC 60670-1
- halogen free

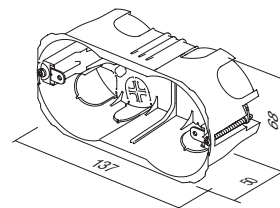

## КОРОБКА ПРЯМОУГОЛЬНАЯ ДЛЯ ПОЛЫХ СТЕН VM7



HM70

- размер 7М, глубина 49 мм
- диаметр отверстия 2xØ68/120 мм
- 850 °С, 400 В~
- соответствует стандарту IEC 60670-1
- без галогенов

### RECTANGULAR BOX HOLLOW WALL VM7

- size 7M, depth 49mm
- cutting hole 2xØ68/120mm
- 850 °C, 400V~
- in accordance with IEC 60670-1
- halogen free

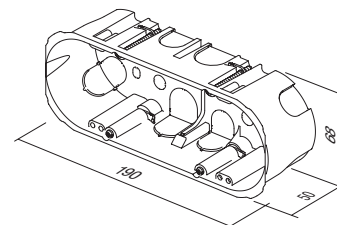

## КОРОБКА ПРЯМОУГОЛЬНАЯ ДЛЯ ПОЛЫХ СТЕН VM72



HM72

- размер 2x7М, глубина 63 мм
- 850 °С, 400 В~
- соответствует стандарту IEC 60670-1
- без галогенов

### RECTANGULAR BOX HOLLOW WALL VM72

- size 2x7M, depth 63mm
- 850 °C, 400V~
- in accordance with IEC 60670-1
- halogen free

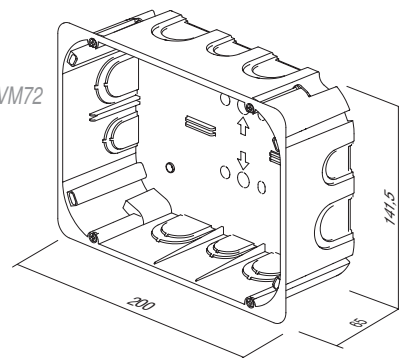

## R E C T A N G U L A R   B O X E S

## КОРОБКА ПРЯМОУГОЛЬНАЯ ДЛЯ БЕТОННЫХ СТЕН ВМ3



ВМ30

- размер 3М, глубина 60 мм
- 650°C, 400 В~
- соответствует стандарту IEC 60670-1
- без галогенов

*RECTANGULAR BOX CONCRETE BM3*

- size 3M, depth 60mm
- 650°C, 400V~
- in accordance with IEC 60670-1
- halogen free

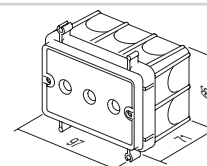

## ПРЯМОУГОЛЬНЫЕ КОРОБКИ ДЛЯ БЕТОНА ВМ4



ВМ40

- размер 4М, глубина 60 мм
- 650°C, 400 В~
- соответствует стандарту IEC 60670-1
- без галогенов

*RECTANGULAR BOX CONCRETE BM4*

- size 4M, depth 60mm
- 650°C, 400V~
- in accordance with IEC 60670-1
- halogen free

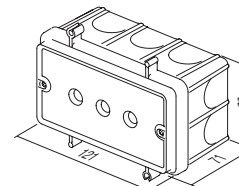

## КОРОБКА ПРЯМОУГОЛЬНАЯ ДЛЯ БЕТОННЫХ СТЕН ВМ7



ВМ70

- размер 7М, глубина 60 мм
- 650°C, 400 В~
- соответствует стандарту IEC 60670-1
- без галогенов

*RECTANGULAR BOX CONCRETE BM7*

- size 7M, depth 60mm
- 650°C, 400V~
- in accordance with IEC 60670-1
- halogen free

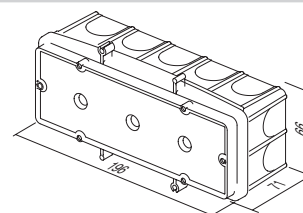

## ФИКСИРУЮЩАЯ КОМБИ-ОБОЙМА ВМ



ВМ80

- для прочной фиксации прямоугольных коробок ВМ на армирующем стержне
- подходит для стержня диаметром до Ø8 мм

*FIXING COMBI-CLIP BM*

- for fast fixation of BM rectangular boxes on reinforcing bar
- suitable for bar diameter up to Ø8mm

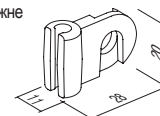

## СОЕДИНИТЕЛЬНЫЙ ПРОФИЛЬ ДЛЯ КОРОБОК ВМ



ВМ82

- для усиления коробок ВМ с кронштейном коробки на противоположной стене
- длина 1 м, диаметр Ø20 мм

*DISTANCE PROFIL FOR BOXES BM*

- to support boxes BM with counter box support on opposite wall
- length l=1m, diameter Ø20mm

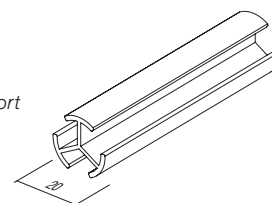

# П Р Я М О У Г О Л Ь Н Ы Е К О Р О Б К И

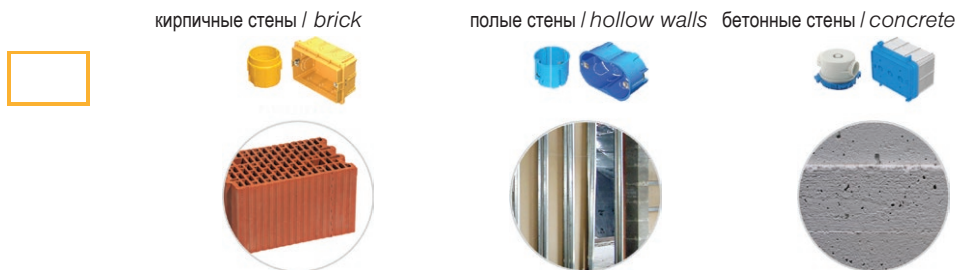

DM30        NM30    

HM30        

BM30    

**3M**

DM40        NM40    

HM40        

BM40    

**4M**

DM70        NM70,75    

HM70        

BM70    

**7M**

DM72        NM72    

HM72    

**2x7M**

DM30        NM32    

HM30        

BM30    

**2/3M**

## R E C T A N G U L A R   B O X E S

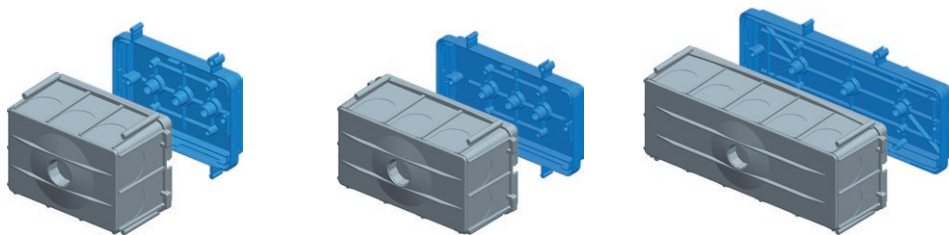

инструкция по монтажу /  
assembly instructions

1

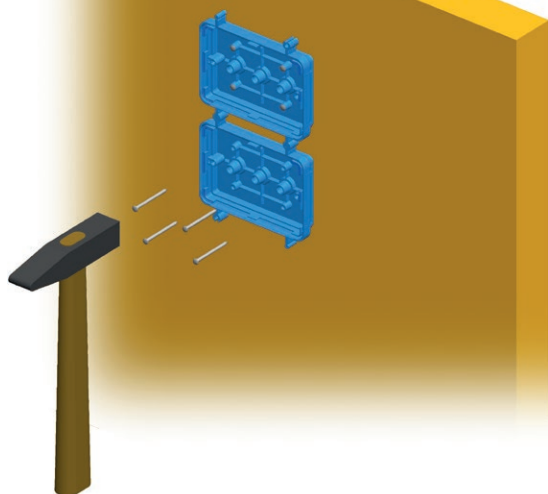

2

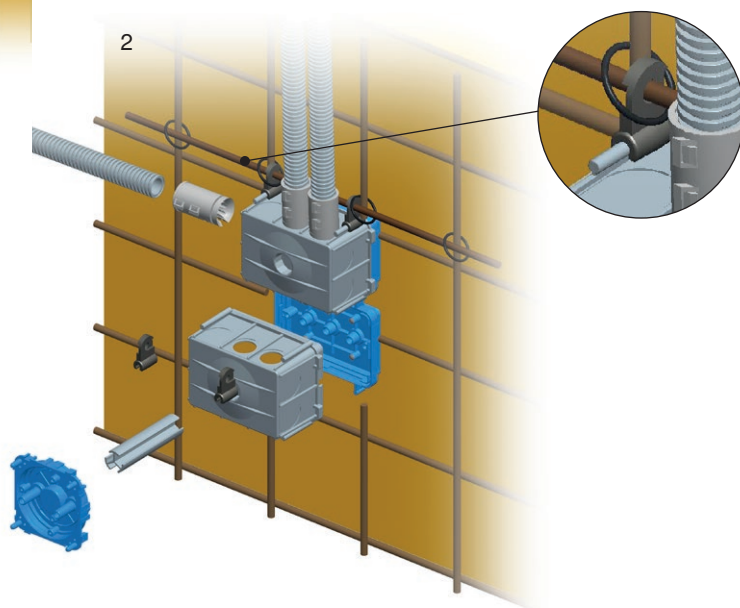

3

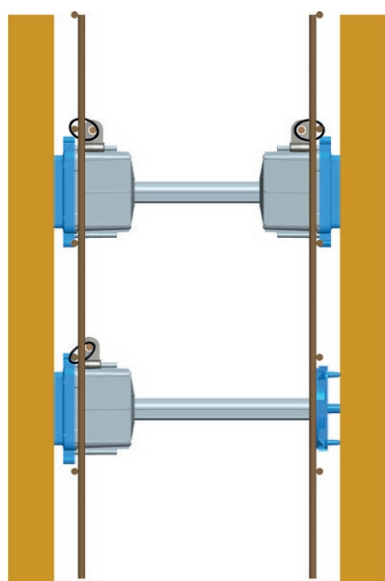

4

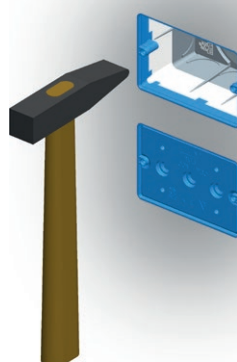

# РАСПРЕДЕЛИТЕЛЬНЫЕ КОРОБКИ

## РАСПРЕДЕЛИТЕЛЬНАЯ КОРОБКА КРУГЛАЯ ДЛЯ КИРПИЧНЫХ СТЕН DSM78



DW10

- Ø78 мм, глубина 40 мм
- 650°C, 500 В~
- соответствует стандартам IEC 60670-1 и IEC 60670-22
- без галогенов

### CONNECTION ROUND BOX BRICK DSM78

- Ø78, depth 40mm
- 650°C, 500V~
- in accordance with IEC 60670-1 and IEC 60670-22
- halogen free

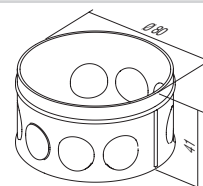

## РАСПРЕДЕЛИТЕЛЬНАЯ КОРОБКА КРУГЛАЯ ДЛЯ ПОЛЫХ СТЕН SM78x45



HW10

- Ø78 мм, глубина 45 мм
- диаметр отверстия Ø80
- 850 °С, 400 В~
- соответствует стандартам IEC 60670-1 и IEC 60670-22
- установка с лапками
- без галогенов

### CONNECTION ROUND BOX HOLLOW WALL SM78x45

- Ø78, depth 45mm
- cutting hole Ø80
- 850°C, 400V~
- in accordance with IEC 60670-1 and IEC 60670-22
- mounting with claws
- halogen free

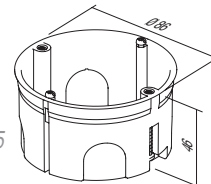

## КРЫШКА КОРОБКИ ДЕКОРАТИВНАЯ SM78



DE23

- декоративная крышка для коробок Ø78
- соответствует стандартам IEC 60670-1 и IEC 60670-22
- без галогенов

### BOX COVER DECORATIVE SM78

- decorative cover for boxes Ø78
- in accordance with IEC 60670-1 and IEC 60670-22
- halogen free

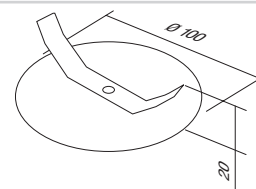

## КРЫШКА КОРОБКИ ЗАЩИТНАЯ 78



DE24

- защитная крышка для коробки Ø78
- соответствует стандартам IEC 60670-1 и IEC 60670-22
- без галогенов

### BOX COVER PROTECTIVE 78

- protective cover for box Ø78
- in accordance with IEC 60670-1 and IEC 60670-22
- halogen free

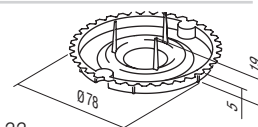

## РАСПРЕДЕЛИТЕЛЬНАЯ КОРОБКА КВАДРАТНАЯ ДЛЯ ПОЛЫХ СТЕН SM105x105



HW20

- размер 105x105 мм, глубина 50 мм
- диаметр отверстия согласно прилагаемого образца
- 850 °С, 400 В~
- соответствует стандартам IEC 60670-1 и IEC 60670-22
- установка с лапками
- без галогенов

### CONNECTION SQUARE BOX HOLLOW WALL SM105x105

- size 105x105mm, depth 50mm
- cutting hole according to attached template
- 850°C, 400V~
- in accordance with IEC 60670-1 and IEC 60670-22
- mounting with claws
- halogen free

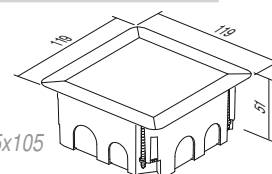





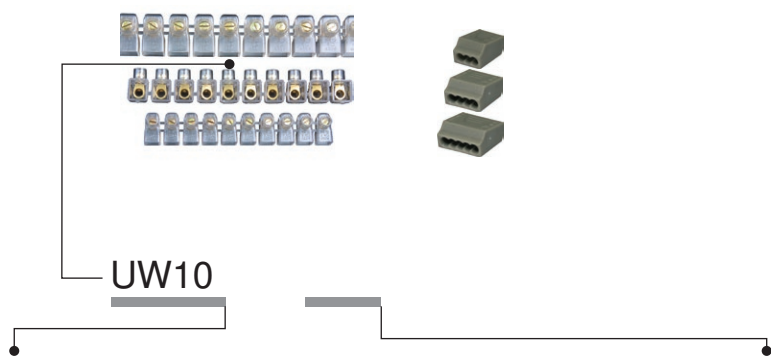

тип type	описание description	технические данные technical data	размер size	цвет colour
UW10	1-РЯДНЫЕ КЛЕММНЫЕ КОЛОДКИ 1 ROW TERMINAL BLOCKS	2x2.5mm <sup>2</sup>	10P	☑ TS прозрачный transparent
UW11	1-РЯДНЫЕ КЛЕММНЫЕ КОЛОДКИ 1 ROW TERMINAL BLOCKS	2x4mm <sup>2</sup>	10P	☑ CO цвет colour
UW12	1-РЯДНЫЕ КЛЕММНЫЕ КОЛОДКИ 1 ROW TERMINAL BLOCKS	2x6mm <sup>2</sup>	10P	☐ WH белый white
⋮	⋮	⋮	⋮	☐ GY серый grey

1-РЯДНЫЕ КЛЕММНЫЕ КОЛОДКИ ЗАКРЫТЫЕ



- 450 В~; 2x2,5+2x6 мм<sup>2</sup>  
- термопластик PC, прозрачный  
- количество полюсов: 10

**1 ROW TERMINAL BLOCKS CLOSED**  
- 450V~; 2x2.5mm<sup>2</sup> ÷ 2x6mm<sup>2</sup>  
- thermoplast PC, transparent  
- number of poles: 10

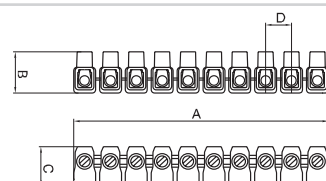

UW10TS	(NS12)	2x2.5mm <sup>2</sup>	10P
UW11TS	(NS12)	2x4mm <sup>2</sup>	10P
UW12TS	(NS12)	2x6mm <sup>2</sup>	10P

	A	B	C	D
2x2.5 ☐	110	17.5	17.5	11
2x4 ☐	128	21	19	12.5
2x6 ☐	146	21.5	22	15

ОДНОРЯДНЫЕ КЛЕММНЫЕ КОЛОДКИ

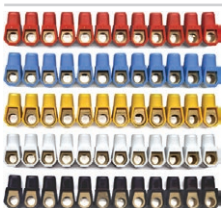

- 450 В~; 2x2,5+2x6 мм<sup>2</sup>  
- термопластик PA  
- в наличии различных цветов  
- количество полюсов: 12

**1 ROW TERMINAL BLOCKS**  
- 450V~; 2x2.5mm<sup>2</sup> ÷ 2x6mm<sup>2</sup>  
- thermoplast PA  
- available in different colours  
- number of poles: 12

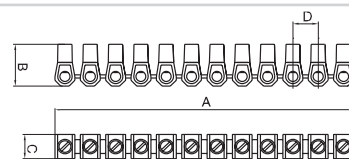

UW15CO	(NS12)	2x2.5mm <sup>2</sup>	12P
UW16CO	(NS12)	2x4mm <sup>2</sup>	12P
UW17CO	(NS12)	2x6mm <sup>2</sup>	12P

	A	B	C	D
2x2.5 ☐	110	16.4	9	10
2x4 ☐	118.8	19	10	10
2x6 ☐	129.8	21.3	11	11.8

ДВУХРЯДНЫЕ КЛЕММНЫЕ КОЛОДКИ PP

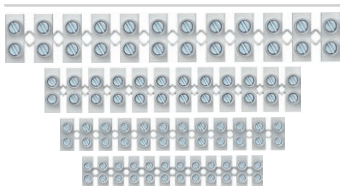

- напряжение 450 В~; диаметр провода 1 мм<sup>2</sup> ÷ 16 мм<sup>2</sup>  
- термопластик полипропилен PP, белый  
- для температур до 80°C  
- количество полюсов: 12

**2 ROW TERMINAL BLOCKS PP**  
- 450V~; 1mm<sup>2</sup> ÷ 16mm<sup>2</sup>  
- thermoplast polypropylene PP, white  
- for temperatures up to 80°C  
- number of poles: 12

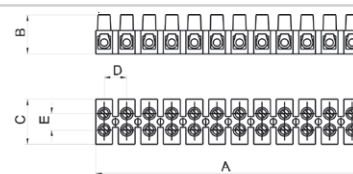

					A	B	C	D	E
UW29WHPP	1.0-4.0mm <sup>2</sup>	24 A	450 V		94,9	13	16,6	8,1	6,4
UW30WHPP	1.5-6.0mm <sup>2</sup>	32 A	450 V		116,5	14,9	18,9	10	7,3
UW31WHPP	2.5-10mm <sup>2</sup>	41 A	450 V		133,8	17,3	23,4	11,5	10
UW32WHPP	4-16mm <sup>2</sup>	76 A	450 V		174,5	20,7	25	15	11

### ДВУХРЯДНЫЕ КЛЕММНЫЕ КОЛОДКИ PA

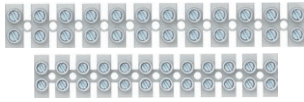

- напряжение 450 В~; диаметр провода 1 мм<sup>2</sup> ÷ 16 мм<sup>2</sup>
- термопластик полиамид PA, белый
- для температур до 110°C
- количество полюсов: 12

#### 2 ROW TERMINAL BLOCKS PA

- 450V~; 1mm<sup>2</sup> ÷ 16mm<sup>2</sup>
- thermoplast polyamide PA, white
- for temperatures up to 110°C
- number of poles: 12

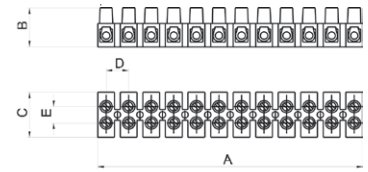

					A	B	C	D	E
UW27WHPA	2.5-10mm <sup>2</sup>	41 A	450 V		132,8	17,3	22,2	11,5	10
UW28WHPA	4-16mm <sup>2</sup>	76 A	450 V		173,9	20,8	25,2	15	11

### КЛЕММНЫЕ КОЛОДКИ С САМОЗАЖИМНЫМИ КОНТАКТАМИ



- 24A 450V, термопластик PA, серый
- количество полюсов: 3÷8
- самозажимные контакты 0,5÷1,5 мм<sup>2</sup> для жестких проводов
- соответствует стандарту EN 60998-1

#### PLUG-IN WIRE CONNECTORS

- 24A 450V~, thermoplast PA, grey
- number of poles: 3÷8
- plug-in contacts 0.5÷1.5mm<sup>2</sup>, for rigide wires
- in accordance with EN 60998-1

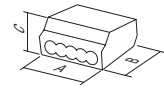

					A	B	C
UW40GY	PC153	1.5mm <sup>2</sup>	3P	3P	12	18	9
UW41GY	PC155	1.5mm <sup>2</sup>	5P	5P	17	18	9
UW42GY	PC158	1.5mm <sup>2</sup>	8P	8P	26	18	9

### КЛЕММНЫЕ КОЛОДКИ С САМОЗАЖИМНЫМИ КОНТАКТАМИ



- 24A 450V, термопластик PA, серый
- количество полюсов: 3÷5
- самозажимные контакты 1,5÷2,5 мм<sup>2</sup> для жестких проводов
- соответствует стандарту EN 60998-1

#### PLUG-IN WIRE CONNECTORS

- 24A 450V~, thermoplast PA, grey
- number of poles: 3÷5
- plug-in contacts 1.5÷2.5mm<sup>2</sup>, for rigide wires
- in accordance with EN 60998-1

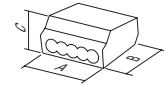

					A	B	C
UW45GY	PC253	2.5mm <sup>2</sup>	3P	3P	14	19	9
UW46GY	PC254	2.5mm <sup>2</sup>	4P	4P	17	19	9
UW47GY	PC255	2.5mm <sup>2</sup>	5P	5P	21	19	9

### КЛЕММНАЯ КОЛОДКА С САМОЗАЖИМНЫМИ КОНТАКТАМИ



- 24A 450V, термопластик PA, серый
- количество полюсов: 2 (жесткий провод) +1 (мягкий провод)
- самозажимные контакты 1,5÷2,5 мм<sup>2</sup>
- соответствует стандарту EN 60998-1

#### PLUG-IN WIRE CONNECTOR

- 24A 450V~, thermoplast PA, grey
- number of poles: 2 (rigide wire)+1 (soft wire)
- plug-in contacts 1.5÷2.5mm<sup>2</sup>
- in accordance with EN 60998-1

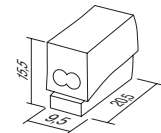

UW50WH	PC302	2.5mm <sup>2</sup>	2/1P				
--------	-------	--------------------	------	--	--	--	--



MODUL



158



159



161

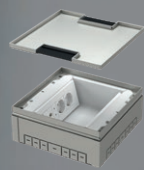

166

# РАСПРЕДЕЛЕНИЕ



**TEM**

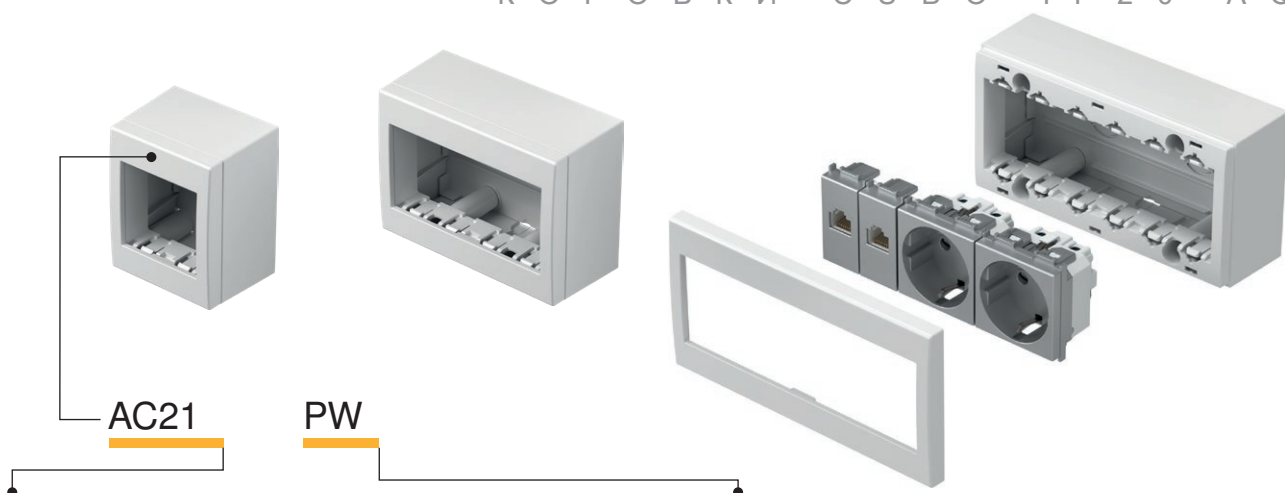

тип type	описание description	технические данные technical data	размер size	цвет colour
AC11	НАРУЖНАЯ КОРОБКА С КРЫШКОЙ НА ЗАДНЕЙ СТОРОНЕ SURFACE MOUNT BOX WITH BACK SIDE COVER	IP20	1M	<input type="checkbox"/> PW снежно-белый polar white <input type="checkbox"/> ES серебристый металллик elox silver
AC21	НАРУЖНАЯ КОРОБКА С КРЫШКОЙ НА ЗАДНЕЙ СТОРОНЕ SURFACE MOUNT BOX WITH BACK SIDE COVER	IP20	2M	<input type="checkbox"/> IW слоновая кость ivory white <input type="checkbox"/> AT антрацит anthracite
AC41	НАРУЖНАЯ КОРОБКА С КРЫШКОЙ НА ЗАДНЕЙ СТОРОНЕ SURFACE MOUNT BOX WITH BACK SIDE COVER	IP20	4M	<input type="checkbox"/> AT антрацит anthracite

КОРОБКА NO СУВО С КРЫШКОЙ НА ЗАДНЕЙ СТОРОНЕ IP20 1M



- AC11PW
- AC11ES
- AC11IW
- AC11AT

- корпус IP20 1M  
- для монтажа элементов на поверхности  
- подходит для выключателей SM  
- соответствует стандарту EN 60669-1

BOX NO СУВО WITH BACK SIDE COVER IP20 1M

- box IP20 1M  
- for surface mounting of elements  
- suitable to SM switches  
- in accordance with EN 60669-1



КОРОБКА NO СУВО С КРЫШКОЙ НА ЗАДНЕЙ СТОРОНЕ IP20 2M



- AC21PW
- AC21ES
- AC21IW
- AC21AT

- корпус IP20 2M  
- для монтажа элементов на поверхности  
- соответствует стандарту EN 60669-1, EN60884-1

BOX NO СУВО WITH BACK SIDE COVER IP20 2M

- box IP20 2M  
- for surface mounting of elements  
- in accordance with EN 60669-1, EN60884-1



КОРОБКА NO СУВО С КРЫШКОЙ НА ЗАДНЕЙ СТОРОНЕ IP20 4M



- AC41PW
- AC41ES
- AC41IW
- AC41AT

- корпус IP20 4M  
- для монтажа элементов на поверхности  
- соответствует стандарту EN 60669-1, EN60884-1

BOX NO СУВО WITH BACK SIDE COVER IP20 4M

- box IP20 4M  
- for surface mounting of elements  
- in accordance with EN 60669-1, EN60884-1



КОРОБКА NO СУВО С КРЫШКОЙ НА ЗАДНЕЙ СТОРОНЕ IP20 6M



- AC61PW
- AC61ES
- AC61IW
- AC61AT

- корпус IP20 6M  
- для монтажа элементов на поверхности  
- соответствует стандарту EN 60669-1, EN60884-1

BOX NO СУВО WITH BACK SIDE COVER IP20 6M

- box IP20 6M  
- for surface mounting of elements  
- in accordance with EN 60669-1, EN60884-1

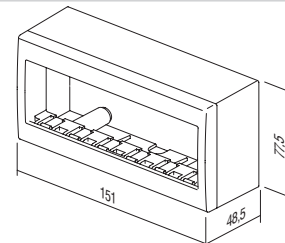
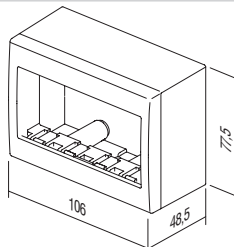
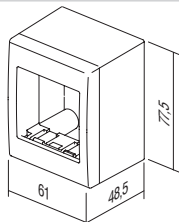
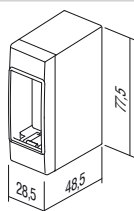

## B O X E S C U B O I P 5 5 A Q



тип type	описание description	технические данные technical data	размер size	цвет colour
AQ20	НАРУЖНАЯ КОРОБКА ДЛЯ УСТАНОВКИ НА УЛИЦЕ OUTDOOR SURFACE MOUNT BOX	IP55	2M	<input type="checkbox"/> PW снежно-белый polar white
AQ22	НАРУЖНАЯ КОРОБКА ДЛЯ УСТАНОВКИ НА УЛИЦЕ OUTDOOR SURFACE MOUNT BOX	IP55	2x2M	<input checked="" type="checkbox"/> GY серый grey
AQ30	НАРУЖНАЯ КОРОБКА ДЛЯ УСТАНОВКИ НА УЛИЦЕ OUTDOOR SURFACE MOUNT BOX	IP55	3M	
AQ31	НАРУЖНАЯ КОРОБКА ДЛЯ УСТАНОВКИ НА УЛИЦЕ OUTDOOR SURFACE MOUNT BOX	IP55	3M	

## КОРОБКА NO CUBO IP55 2M



- AQ20PW  
 AQ20GY

- корпус IP55 2M
- для монтажа на поверхности
- IP55 для использования во влажных зонах
- соответствует стандартам CEI 23-48, EN 60670

## BOX NO CUBO IP55 2M

- box IP55 2M
- for surface mounting
- IP55 for usage in humid areas
- in accordance with CEI 23-48, EN 60670



## КОРОБКА NO CUBO IP55 2x2M



- AQ22PW  
 AQ22GY

- корпус IP55 2x2M
- для монтажа на поверхности
- IP55 для использования во влажных зонах
- соответствует стандартам CEI 23-48, EN 60670

## BOX NO CUBO IP55 2x2M

- box IP55 2x2M
- for surface mounting
- IP55 for usage in humid areas
- in accordance with CEI 23-48, EN 60670



## КОРПУС NO CUBO IP55 3M



- AQ30PW  
 AQ30GY

- корпус IP55 3M
- для монтажа на поверхности
- IP55 для использования во влажных зонах
- соответствует стандартам CEI 23-48, EN 60670

## BOX NO CUBO IP55 3M

- box IP55 3M
- for surface mounting
- IP55 for usage in humid areas
- in accordance with CEI 23-48, EN 60670



КОРОбКА РО СУВО ІР55 2М



- AQ21PW
- AQ21AT

- корпус IP55 2M
- может сочетаться со всеми функциональными элементами Modul
- для скрытого монтажа
- IP55 для использования во влажных зонах
- соответствии стандартам CEI 23-48, EN 60670

*BOX PO СУВО IP55 2M*

- box IP55 2M
- can be combined with all Modul functional elements
- for flush mounting
- IP55 for usage in humid areas
- in accordance with CEI 23-48, EN 60670



КОРПУС РО СУВО ІР55 3М



- AQ31PW
- AQ31GY

- корпус IP55 3M
- для скрытого монтажа
- IP55 для использования во влажных зонах
- соответствует стандартам CEI 23-48, EN 60670

*BOX PO СУВО IP55 3M*

- box IP55 3M
- for flush mounting
- IP55 for usage in humid areas
- in accordance with CEI 23-48, EN 60670

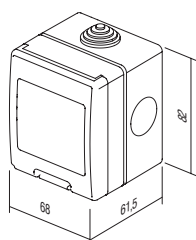

AQ20

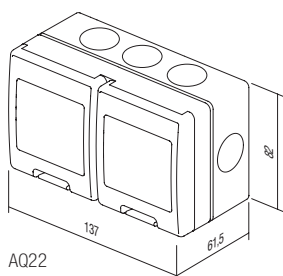

AQ22

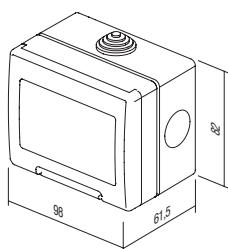

AQ30

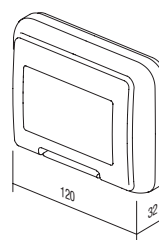

AQ31

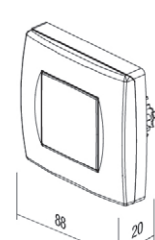

AQ21



TRUNKING SYSTEM ALUMINIUM

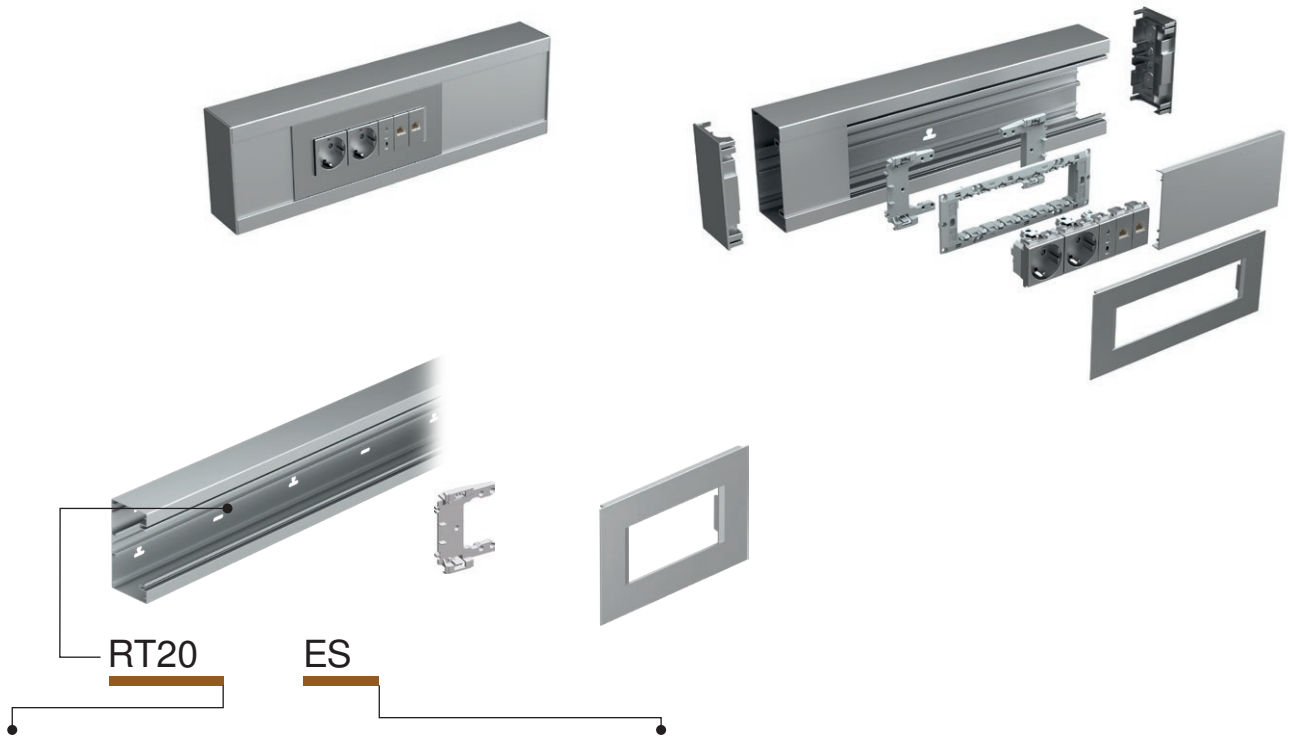

тип type	описание description	размер size	цвет colour
RT10	ПЕРЕХОДНИК MA 92 ADAPTER MA 92	/	■ ES серебряный матовый металл elox silver-mat
RT12	ДЕКОРАТИВНАЯ РАМКА MA 92 COVER PLATE MA 92	2/3M	□ PW белый матовый (RAL 9016) white-mat
RT14	ДЕКОРАТИВНАЯ РАМКА MA 92 COVER PLATE MA 92	4M	
⋮	⋮	⋮	

ПЕРЕХОДНИК MA 92

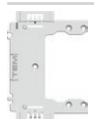

**RT10**

- адаптер для крепления суппортов 2/3M, 4M или 7M на MA системы без коробки
- для каждой монтажной рамки требуются два переходника
- соответствует стандарту EN 50085-1

**ADAPTER MA 92**

- adapter for fixing mounting frames 2/3M, 4M or 7M on MA trunking without box
- each mounting frame needs two adapters
- in accordance with EN 50085-1

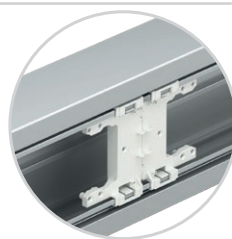

РАМКА MA 92 2/3M



■ RT12ES  
□ RT12PW

- декоративная рамка MA 2/3M
- соответствует стандарту EN 50085-1

**COVER PLATE MA 92 2/3M**

- decorative cover plate MA 2/3M
- in accordance with EN 50085-1



РАМКА MA 92 4M



■ RT14ES  
□ RT14PW

- декоративная рамка MA 4M
- соответствует стандарту EN 50085-1

**COVER PLATE MA 92 4M**

- decorative cover plate MA 4M
- in accordance with EN 50085-1



РАМКА MA 92 7M



■ RT17ES  
□ RT17PW

- декоративная рамка MA 7M
- соответствует стандарту EN 50085-1

**COVER PLATE MA 92 7M**

- decorative cover plate MA 7M
- in accordance with EN 50085-1



КОРОБЧАТЫЙ КАНАЛ MA 130x65



- RT20ES
- RT20PW

- коробчатый канал из экструдированного алюминия
- высота 130 мм, длина 2 м
- DIN - направляющие 35 мм, профильное дно
- соответствует стандарту EN 50085-1

TRUNKING BASE MA 130x65

- trunking base from extruded aluminium
- height 130mm, length 2m
- DIN - rail 35mm shape on bottom
- in accordance with EN 50085-1

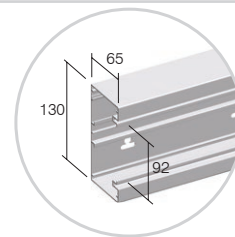

КОРОБЧАТЫЙ КАНАЛ MA 165x65



- RT21ES
- RT21PW

- коробчатый канал из экструдированного алюминия
- высота 165 мм, длина 2 м
- DIN - направляющие 35 мм, профильное дно
- соответствует стандарту EN 50085-1

TRUNKING BASE MA 165x65

- trunking base from extruded aluminium
- height 165mm, length 2m
- DIN - rail 35mm shape on bottom
- in accordance with EN 50085-1

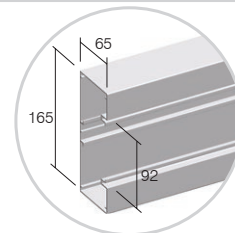

КРЫШКА КАНАЛА MA 92



- RT25ES
- RT25PW

- крышка канала из экструдированного алюминия
- высота 92 мм, длина 2 м
- соответствует стандарту EN 50085-1

FRONT COVER MA 92

- front cover from extruded aluminium
- height 92mm, length 2m
- in accordance with EN 50085-1

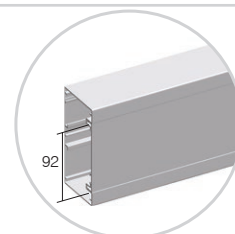

РАЗДЕЛИТЕЛЬ MA 43



RT30

- разделитель из экструдированного полимера
- глубина 43 мм, длина 2 м
- соответствует стандарту EN 50085-1

CABLE SHELF MA 43

- cable shelf from extruded polymer
- depth 43mm, length 2m
- in accordance with EN 50085-1

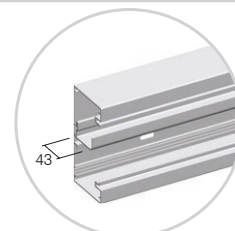

РАЗДЕЛИТЕЛЬ MA 43 AL



RT31

- разделитель произведен из экструдированного алюминия
- глубина 43 мм, длина 2 м
- соответствует стандарту EN 50085-1

CABLE SHELF MA 43 AL

- cable shelf from extruded aluminium
- depth 43mm, length 2m
- in accordance with EN 50085-1

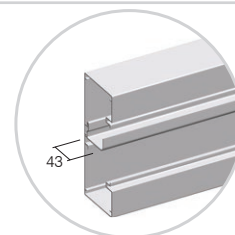

РАЗДЕЛИТЕЛЬ ДВОЙНОЙ MA 43 AL



RT32

- двойной разделитель из экструдированного алюминия
- глубина 43 мм, длина 2 м
- соответствует стандарту EN 50085-1

CABLE SHELF MA 43 AL DOUBLE

- double cable shelf from extruded aluminium
- depth 43mm, length 2m
- in accordance with EN 50085-1

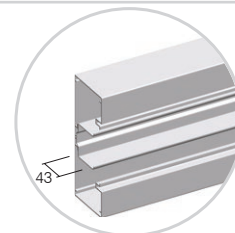

## TRUNKING SYSTEM ALUMINIUM

## ЗАГЛУШКА МА 130x65



- RT35ES
- RT35PW

- элементы заглушки произведены из полимера  
- высота 130 мм  
- соответствует стандарту EN 50085-1

*STOP END MA 130x65*

- stop end element from polymer  
- height 130mm  
- in accordance with EN 50085-1

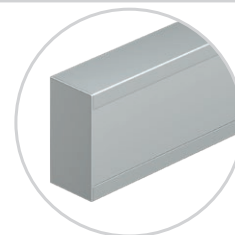

## ЗАГЛУШКА МА 165x65



- RT36ES
- RT36PW

- элементы заглушки произведены из металла  
- высота 165 мм  
- соответствует стандарту EN 50085-1

*STOP END MA 165x65*

- stop end element from metal  
- height 165mm  
- in accordance with EN 50085-1

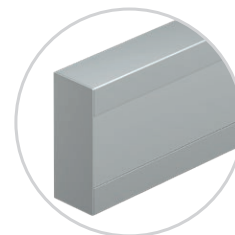

## ПРЯМОЙ СОЕДИНИТЕЛЬНЫЙ ЭЛЕМЕНТ МА 65



RT38

- прямой соединительный элемент из полимера  
- в наборе две штуки и шурупы  
- соответствует стандарту EN 50085-1

*SET JOINING PIECE MA 65*

- joining piece from polymer  
- set contains two pieces and screws  
- in accordance with EN 50085-1

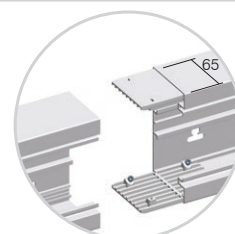

## УНИВЕРСАЛЬНЫЙ УГОЛОК МА 130x65



- RT40ES
- RT40PW

- элемент универсального уголка  
- высота 130 мм  
- соответствует стандарту EN 50085-1

*UNIVERSAL CORNER MA 130x65*

- universal corner element  
- height 130mm  
- in accordance with EN 50085-1



## УНИВЕРСАЛЬНЫЙ УГОЛОК МА 165x65

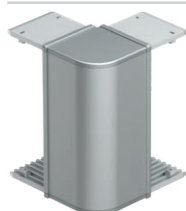

- RT41ES
- RT41PW

- элемент универсального уголка  
- высота 165 мм  
- соответствует стандарту EN 50085-1

*UNIVERSAL CORNER MA 165x65*

- universal corner element  
- height 165mm  
- in accordance with EN 50085-1



## КЛЕММА ЗАЗЕМЛЕНИЯ МА 2x А6.3



RT42

- для заземления канала и крышки  
- соответствует стандарту EN 50085-1

*EARTHING PIECE MA 2x A6.3*

- earthing piece for earthing of trunking base and front cover  
- in accordance with EN 50085-1

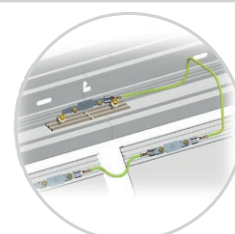

## УГЛОВОЙ ЭЛЕМЕНТ МА 130x65 / 130



- RT43ES
- RT43PW

- универсальный угловой элемент из алюминия  
- высота 130 мм, длина 400 мм  
- соединение на МА 130x65  
- соответствует стандарту EN 50085-1

*L-BEND MA 130x65 / 130*

- universal L bend element from aluminium  
- height 130mm, length 400mm  
- connection on MA 130x65  
- in accordance with EN 50085-1

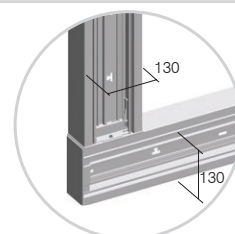

УГЛОВОЙ ЭЛЕМЕНТ MA 165x65 / 130



- RT44ES
- RT44PW

- универсальный угловой элемент из алюминия
- высота 165 мм, длина 400 мм
- соединение на MA 130x65
- соответствует стандарту EN 50085-1

*L-BEND MA 165x65 / 130*

- universal L bend element from aluminium
- height 165mm, length 400mm
- connection on MA 130x65
- in accordance with EN 50085-1

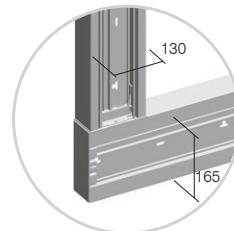

УГЛОВОЙ ЭЛЕМЕНТ MA 165x65 / 165



- RT47ES
- RT47PW

- универсальный угловой элемент из алюминия
- высота 165 мм, длина 400 мм
- соединение на MA 165x65
- соответствует стандарту EN 50085-1

*L-BEND MA 165x65 / 165*

- universal L bend element from aluminium
- height 165mm, length 400mm
- connection on MA 165x65
- in accordance with EN 50085-1

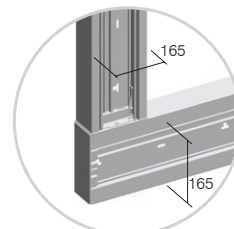

T-ОБРАЗНЫЙ ЭЛЕМЕНТ MA 130x65 / 130



- RT45ES
- RT45PW

- универсальный T-образный элемент из алюминия
- высота 130 мм, длина 400 мм
- соединение на MA 130x65
- соответствует стандарту EN 50085-1

*T-BEND MA 130x65 / 130*

- universal T bend element from aluminium
- height 130mm, length 400mm
- connection on MA 130x65
- in accordance with EN 50085-1

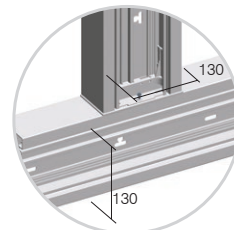

T-ОБРАЗНЫЙ ЭЛЕМЕНТ MA 165x65 / 130

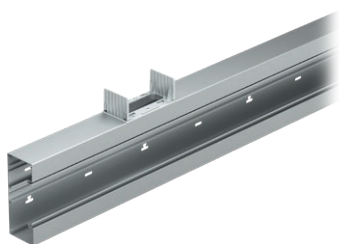

- RT46ES
- RT46PW

- универсальный T-образный элемент из алюминия
- высота 165 мм, длина 400 мм
- соединение на MA 130x65
- соответствует стандарту EN 50085-1

*T-BEND MA 165x65 / 130*

- universal T bend element from aluminium
- height 165mm, length 400mm
- connection on MA 130x65
- in accordance with EN 50085-1

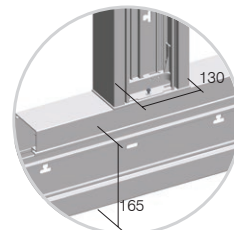

T-ОБРАЗНЫЙ ЭЛЕМЕНТ MA 165x65 / 165



- RT48ES
- RT48PW

- универсальный T-образный элемент из алюминия
- высота 165 мм, длина 400 мм
- соединение на MA 165x65
- соответствует стандарту EN 50085-1

*T-BEND MA 165x65 / 165*

- universal T bend element from aluminium
- height 165mm, length 400mm
- connection on MA 165x65
- in accordance with EN 50085-1

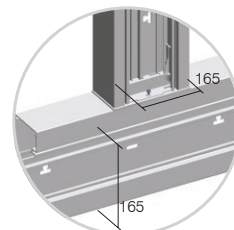

Система MA состоит из комбинации модулей размеров: 2M, 4M или 7M

*MA trunking is based on modular system making 2M, 4M or 7M combinations of elements*



Для системы модуль MA существуют специальные элементы для быстрого монтажа

*In Modul we provide special elements for quick installation*

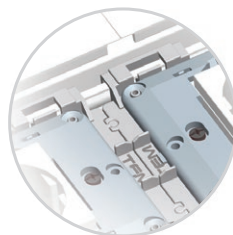

Адаптер обеспечивает легкий и простой доступ к каналу

*With Adapter MA exact positioning without extra effort is provided*

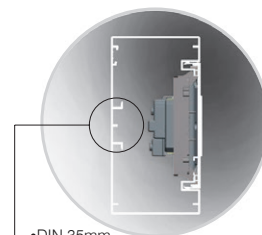

Монтаж без коробок обеспечивает больше места для кабелей, соответствие стандарту DIN EN-60715

*Mounted without box means more space for cables, DIN-rail base shape EN-60715*

## TRUNKING SYSTEM ALUMINIUM



## КРОНШТЕЙН КОЛОННЫ МА ОДИНАРНЫЙ 130x65

- RT50ES  
 RT50PW

- фиксатор для крепления канала MA130 к полу или к потолку  
- соответствует стандарту EN 50085-1

## FIXING PLATE MA SINGLE 130x65

- fixing plate for fixing trunking base MA130 on the floor and/or on the ceiling  
- in accordance with EN 50085-1



- RT51ES  
 RT51PW

## КРОНШТЕЙН КОЛОННЫ МА ДВОЙНОЙ 130x65

- фиксатор для крепления двух каналов MA130 к полу и/или к потолку  
- соответствует стандарту EN 50085-1

## FIXING PLATE MA DOUBLE 130x65

- fixing plate for fixing two trunking bases MA130 on the floor and/or on the ceiling  
- in accordance with EN 50085-1



## КОЛОННА МА 130x65x500

- RT52ES  
 RT52PW

- колонна МА  
- высота 500 мм  
- монтажная рамка 7М в комплекте  
- соответствует стандарту EN 50085-1

## SERVICE POST MA 130x65x500

- service post MA  
- height 500mm  
- mounting frame 7M included  
- in accordance with EN 50085-1



## КОЛОННА ДВОЙНАЯ МА 130x130x500

- RT53ES  
 RT53PW

- колонна МА двойная  
- высота 500 мм  
- монтажные рамки 7М в комплекте  
- соответствует стандарту EN 50085-1

## SERVICE POST MA DOUBLE 130x130x500

- service post MA double  
- height 500mm  
- mounting frames 7M included  
- in accordance with EN 50085-1

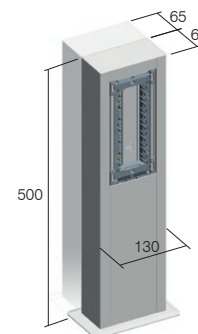

Cable intersection mm <sup>2</sup>	Сечение кабеля / Cable cross-section (mm <sup>2</sup> )				
	1 провод / 1 wire	2 провода / 2 wires	3 провода / 3 wires	4 провода / 4 wires	5 проводов / 5 wires
1,5	44	111	121	144	169
2,5	49	133	157	169	211
4	58	169	183	211	256
6	68	196	225	256	307

Канал / Trunk	Сечение канала / Trunk capacity			
	МА 130x65 пустой / empty	МА 130x65 с выключателями и розетками Modul / with Modul switches and sockets	МА 165x65 пустой / empty	МА 130x65 с выключателями и розетками Modul / with Modul switches and sockets
сечение capacity	7600 mm <sup>2</sup>	5500 mm <sup>2</sup>	9900 mm <sup>2</sup>	7800 mm <sup>2</sup>
max ø	54 mm	2x42 mm	54 mm	2x42 mm

# НАПОЛЬНЫЕ КОРОБКИ МТ

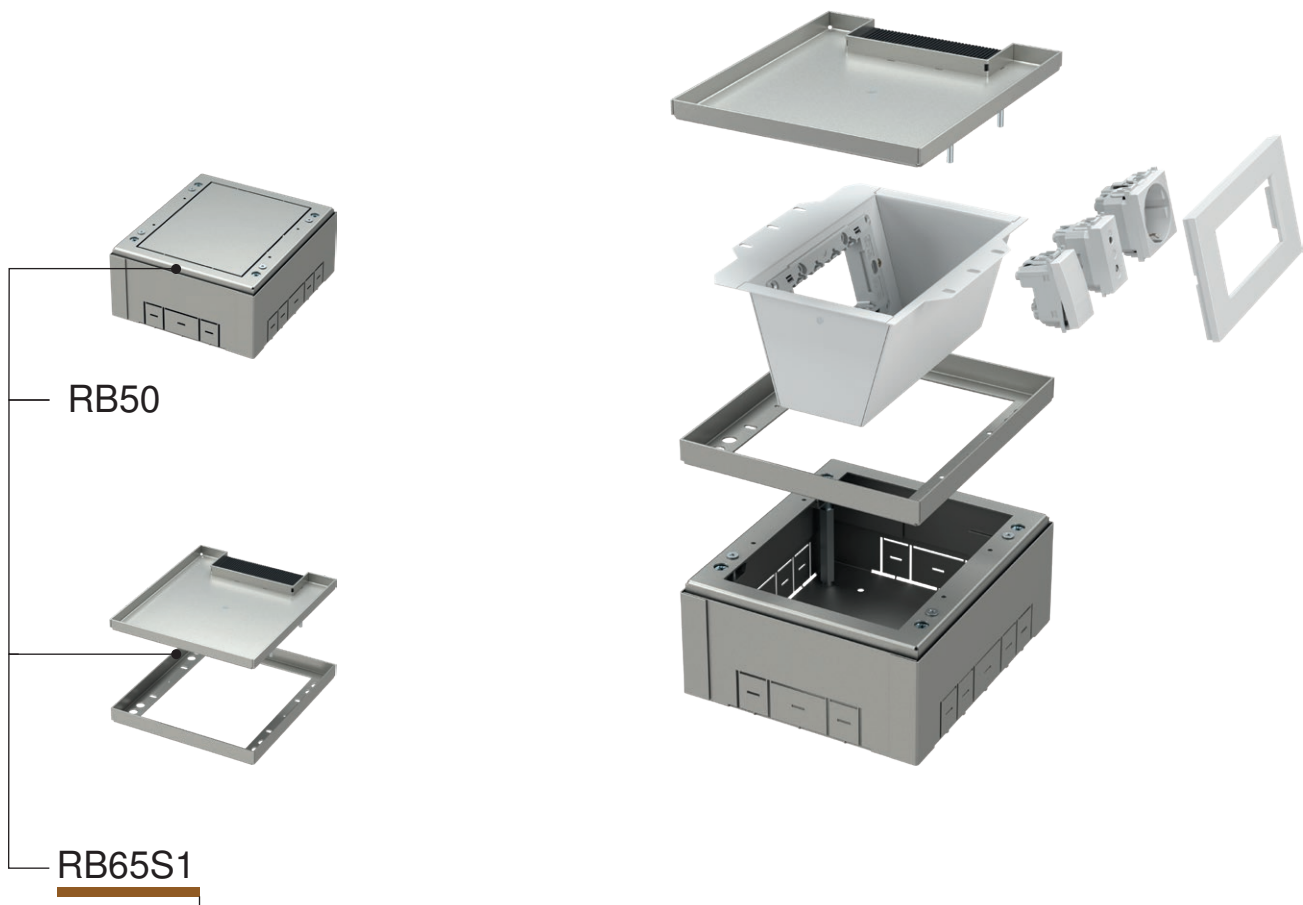

тип type	описание description	технические данные technical data
RB50	ОСНОВАНИЕ НАПОЛЬНОЙ КОРОБКИ FLOOR BOX BASE	4М
RB65S1	КРЫШКА НАПОЛЬНОЙ РАСПРЕДЕЛИТЕЛЬНОЙ КОРОБКИ FLOOR DISTRIBUTION BOX COVER	4М
RB60	ВСТАВКА ДЛЯ НАПОЛЬНОЙ РАСПРЕДЕЛИТЕЛЬНОЙ КОРОБКИ INSERT FOR FLOOR DISTRIBUTION BOX	4М
·	·	·
·	·	·

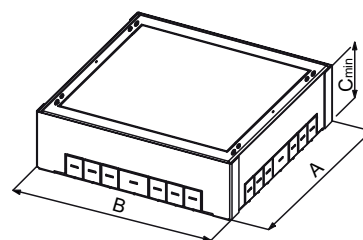
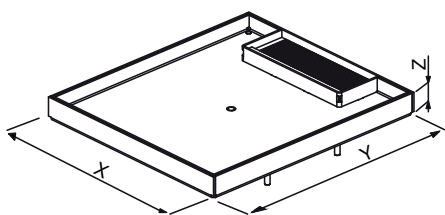

	RB65S1	RB66S1	RB67S2	RB68S2
X	177	178	265	516,5
Y	200,5	265	265	265
Z	17,5	17,5	17,5	17,5

	RB50	RB51	RB52	RB53
A	208,5	273	273	273
B	182	182,5	269,5	521
C min	83	83	83	83

ВЫСОТА СОСТАВА МИН / МАКС  
ASSEMBLY HEIGHT MIN / MAX

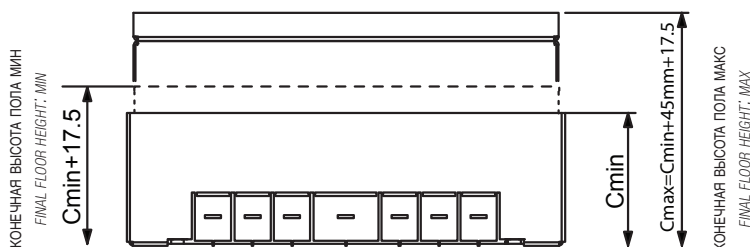

## ОСНОВАНИЕ НАПОЛЬНОЙ КОРОБКИ 4М



RB50

- основание напольной коробки 4М
- металл, оцинкованный
- для установки на полу или в двойном полу
- установочные размеры 208,5x182 мм, глубина мин. 83 мм
- регулируемая высота 83-128 мм
- соответствует стандарту EN 5005-1 и EN 50085-2-2

*FLOOR BOX BASE 4M*

- floor box base 4M
- metal, galvanized
- for installation in a floor or double floor
- mounting dimensions 208.5x182mm, min. depth 83mm
- adjustable height 83-128mm
- in accordance with EN 5005-1 and EN 50085-2-2

## ВСТАВКА ДЛЯ НАПОЛЬНОЙ РАСПРЕДЕЛИТЕЛЬНОЙ КОРОБКИ 4М



RB60

- Вставка для напольной коробки 4М
- Металл, цвет белый RAL 9006
- Монтажная рамка MODUL 4М в комплекте
- Соответствует стандарту EN 5005-1 и EN 50085-2-2

*INSERT FOR FLOOR DISTRIBUTION BOX 4M*

- insert for floor box 4M
- metal, colour white RAL 9006
- mounting frame MODUL 4M included
- in accordance with EN 5005-1 and EN 50085-2-2

## КРЫШКА НАПОЛЬНОЙ РАСПРЕДЕЛИТЕЛЬНОЙ КОРОБКИ 4М



RB65S1

- Крышка напольной коробки 4М
- Металл, оцинкованный
- Установочные размеры 200,5x177 мм, глубина 17,5 мм
- Толщина накладки на полу до 11,5 мм
- Соответствует стандарту EN 5005-1 и EN 50085-2-2

*FLOOR DISTRIBUTION BOX COVER 4M*

- floor box cover 4M
- metal, galvanized
- mounting dimensions 200.5x177mm, depth 17.5mm
- floor thickness up to 11.5mm
- in accordance with EN 5005-1 and EN 50085-2-2

## ОСНОВАНИЕ НАПОЛЬНОЙ КОРОБКИ 7М



RB51

- Основание напольной коробки 7М
- Металл, оцинкованный
- Для установки на полу или в двойном полу
- Установочные размеры 273x182,5 мм, глубина мин. 83 мм
- Регулируемая высота 83-128 мм
- Соответствует стандарту EN 5005-1 и EN 50085-2-2

*FLOOR BOX BASE 7M*

- floor box base 7M
- metal, galvanized
- for installation in a floor or double floor
- mounting dimensions 273x182.5mm, min. depth 83mm
- adjustable height 83-128mm
- in accordance with EN 5005-1 and EN 50085-2-2

## ВСТАВКА ДЛЯ НАПОЛЬНОЙ РАСПРЕДЕЛИТЕЛЬНОЙ КОРОБКИ 7М



RB61

- Вставка для напольной коробки 7М
- Металл, цвет белый RAL 9006
- Монтажная рамка MODUL 7М в комплекте
- Соответствует стандарту EN 5005-1 и EN 50085-2-2

*INSERT FOR FLOOR DISTRIBUTION BOX 7M*

- insert for floor box 7M
- metal, colour white RAL 9006
- mounting frame MODUL 7M included
- in accordance with EN 5005-1 and EN 50085-2-2

## КРЫШКА НАПОЛЬНОЙ РАСПРЕДЕЛИТЕЛЬНОЙ КОРОБКИ 7М



RB66S1

- Крышка напольной коробки 7М
- Металл, оцинкованный
- Установочные размеры 265x178 мм, глубина 17,5 мм
- Толщина накладки на полу до 11,5 мм
- Соответствует стандарту EN 5005-1 и EN 50085-2-2

*FLOOR DISTRIBUTION BOX COVER 7M*

- floor box cover 7M
- metal, galvanized
- mounting dimensions 265x178mm, depth 17.5mm
- floor thickness up to 11.5mm
- in accordance with EN 5005-1 and EN 50085-2-2

ОСНОВАНИЕ НАПОЛЬНОЙ КОРОБКИ 2X7М

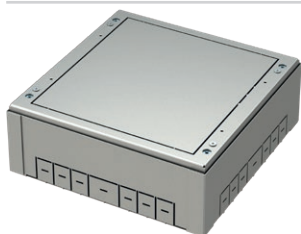

RB52

- Основание напольной коробки 2X7M
- Металл, оцинкованный
- Для установки на полу или в двойном полу
- Установочные размеры 273x269,5 мм, глубина мин. 83 мм
- Регулируемая высота 83-128 мм
- Соответствует стандарту EN 5005-1 и EN 50085-2-2

FLOOR BOX BASE 2X7M

- floor box base 2X7M
- metal, galvanized
- for installation in a floor or double floor
- mounting dimensions 273x269.5mm, min. depth 83mm
- adjustable height 83-128mm
- in accordance with EN 5005-1 and EN 50085-2-2

ВСТАВКА ДЛЯ НАПОЛЬНОЙ РАСПРЕДЕЛИТЕЛЬНОЙ КОРОБКИ 2X7М



RB62

- Вставка для напольной коробки 2x7M
- Металл, цвет белый RAL 9006
- Монтажные рамки MODUL 7Mx2 в комплекте
- Соответствует стандарту EN 5005-1 и EN 50085-2-2

INSERT FOR FLOOR DISTRIBUTION BOX 2X7M

- insert for floor box 2x7M
- metal, colour white RAL 9006
- mounting frames MODUL 2x7M included
- in accordance with EN 5005-1 and EN 50085-2-2

КРЫШКА НАПОЛЬНОЙ РАСПРЕДЕЛИТЕЛЬНОЙ КОРОБКИ 2X7М



RB67S2

- Крышка напольной коробки 2x7M
- Металл, оцинкованный
- Установочные размеры 265x265 мм, глубина 17,5 мм
- Толщина накладки на полу до 11,5 мм
- Соответствует стандарту EN 5005-1 и EN 50085-2-2

FLOOR DISTRIBUTION BOX COVER 2X7M

- floor box cover 2x7M
- metal, galvanized
- mounting dimensions 265x265mm, depth 17.5mm
- floor thickness up to 11.5mm
- in accordance with EN 5005-1 and EN 50085-2-2

ОСНОВАНИЕ НАПОЛЬНОЙ КОРОБКИ 4X7М

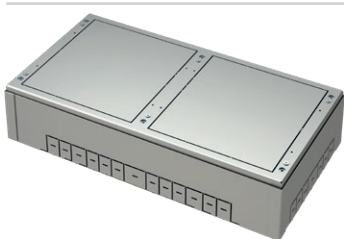

RB53

- Основание напольной коробки 4X7M
- Металл, оцинкованный
- Для установки на полу или в двойном полу
- Установочные размеры 273x521 мм, глубина мин. 83 мм
- Регулируемая высота 83-128 мм
- Соответствует стандарту EN 5005-1 и EN 50085-2-2

FLOOR BOX BASE 4X7M

- floor box base 4X7M
- metal, galvanized
- for installation in a floor or double floor
- mounting dimensions 273x521mm, min. depth 83mm
- adjustable height 83-128mm
- in accordance with EN 5005-1 and EN 50085-2-2

ВСТАВКА ДЛЯ НАПОЛЬНОЙ РАСПРЕДЕЛИТЕЛЬНОЙ КОРОБКИ 2X7М



RB62

- Вставка для напольной коробки 2x7M
- Металл, цвет белый RAL 9006
- Монтажные рамки MODUL 7Mx2 в комплекте
- Соответствует стандарту EN 5005-1 и EN 50085-2-2

INSERT FOR FLOOR DISTRIBUTION BOX 2X7M

- insert for floor box 2x7M
- metal, colour white RAL 9006
- mounting frames MODUL 2x7M included
- in accordance with EN 5005-1 and EN 50085-2-2

КРЫШКА НАПОЛЬНОЙ РАСПРЕДЕЛИТЕЛЬНОЙ КОРОБКИ 4X7М



RB68S2

- Крышка напольной коробки 4x7M
- Металл, оцинкованный
- Установочные размеры 265x516,5 мм, глубина 17,5 мм
- Толщина накладки на полу до 11,5 мм
- Соответствует стандарту EN 5005-1 и EN 50085-2-2

FLOOR DISTRIBUTION BOX COVER 4X7M

- floor box cover 4x7M
- metal, galvanized
- mounting dimensions 265x516.5mm, depth 17.5mm
- floor thickness up to 11.5mm
- in accordance with EN 5005-1 and EN 50085-2-2





RB55S1

тип type	описание description	технические данные technical data
RB55S1	НАПОЛЬНАЯ КОРОБКА С КРЫШКОЙ ДЛЯ ДВОЙНЫХ ПОЛОВ FLOOR BOX WITH COVER FOR DOUBLE FLOORS	4M
RB60	ВСТАВКА ДЛЯ НАПОЛЬНОЙ РАСПРЕДЕЛИТЕЛЬНОЙ КОРОБКИ INSERT FOR FLOOR DISTRIBUTION BOX	4M
⋮	⋮	⋮
⋮	⋮	⋮

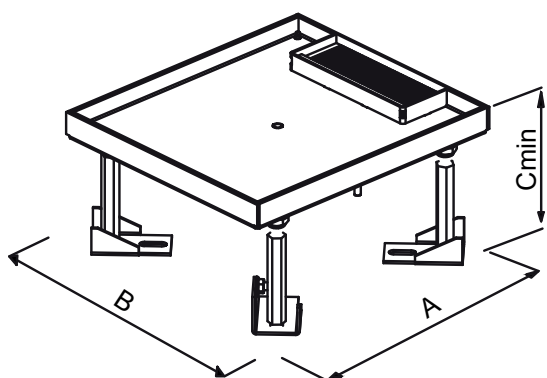

КОНЕЧНАЯ ВЫСОТА ПОЛА MIN  
FINAL FLOOR HEIGHT: MIN

	RB55S1	RB56S1	RB57S2	RB58S2
A	200,5	265	265	265
B	177	178	265	516,5
C min	100	100	100	100

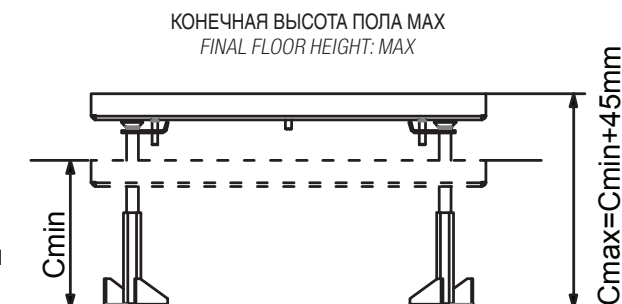

КОНЕЧНАЯ ВЫСОТА ПОЛА MAX  
FINAL FLOOR HEIGHT: MAX

Cmax=Cmin+45mm

#### НАПОЛЬНАЯ КОРОБКА С КРЫШКОЙ ДЛЯ ДВОЙНЫХ ПОЛОВ 4M



RB55S1

- Основание напольной коробки 4M
- Металл, оцинкованный
- Установочные размеры 200.5x177 мм, глубина мин. 100 мм
- Регулируемая высота 100-145 мм
- Толщина накладки на полу до 11.5 мм
- Соответствует стандарту EN 5005-1 и EN 50085-2-2

#### FLOOR BOX WITH COVER FOR DOUBLE FLOORS 4M

- floor box base 4M
- metal, galvanized
- mounting dimensions 200.5x177mm, min. depth 100mm
- adjustable height 100-145mm
- floor thickness up to 11.5mm
- in accordance with EN 5005-1 and EN 50085-2-2

#### ВСТАВКА ДЛЯ НАПОЛЬНОЙ РАСПРЕДЕЛИТЕЛЬНОЙ КОРОБКИ 4M



RB60

- Вставка для напольной коробки 4M
- Металл, цвет белый RAL 9006
- Монтажная рамка MODUL 4M в комплекте
- Соответствует стандарту EN 5005-1 и EN 50085-2-2

#### INSERT FOR FLOOR DISTRIBUTION BOX 4M

- insert for floor box 4M
- metal, colour white RAL 9006
- mounting frame MODUL 4M included
- in accordance with EN 5005-1 and EN 50085-2-2

НАПОЛЬНАЯ КОРОБКА С КРЫШКОЙ ДЛЯ ДВОЙНЫХ ПОЛОВ 7М



RB56S1

- Основание напольной коробки 7М
- Металл, оцинкованный
- Установочные размеры 265x178 мм, глубина мин. 100 мм
- Регулируемая высота 100-145 мм
- Толщина накладки на полу до 11,5 мм
- Соответствует стандарту EN 5005-1 и EN 50085-2-2

*FLOOR BOX WITH COVER FOR DOUBLE FLOORS 7M*

- floor box base 7M
- metal, galvanized
- mounting dimensions 265x178mm, min. depth 100mm
- adjustable height 100-145mm
- floor thickness up to 11.5mm
- in accordance with EN 5005-1 and EN 50085-2-2

ВСТАВКА ДЛЯ НАПОЛЬНОЙ РАСПРЕДЕЛИТЕЛЬНОЙ КОРОБКИ 7М



RB61

- Вставка для напольной коробки 7М
- Металл, цвет белый RAL 9006
- Монтажная рамка MODUL 7М в комплекте
- Соответствует стандарту EN 5005-1 и EN 50085-2-2

*INSERT FOR FLOOR DISTRIBUTION BOX 7M*

- insert for floor box 7M
- metal, colour white RAL 9006
- mounting frame MODUL 7M included
- in accordance with EN 5005-1 and EN 50085-2-2

НАПОЛЬНАЯ КОРОБКА С КРЫШКОЙ ДЛЯ ДВОЙНЫХ ПОЛОВ 2X7М



RB57S2

- Основание напольной коробки 2x7М
- Металл, оцинкованный
- Установочные размеры 265x265 мм, глубина мин. 100 мм
- Регулируемая высота 100-145 мм
- Толщина накладки на полу до 11,5 мм
- Соответствует стандарту EN 5005-1 и EN 50085-2-2

*FLOOR BOX WITH COVER FOR DOUBLE FLOORS 2X7M*

- floor box base 2x7M
- metal, galvanized
- mounting dimensions 265x265mm, min. depth 100mm
- adjustable height 100-145mm
- floor thickness up to 11.5mm
- in accordance with EN 5005-1 and EN 50085-2-2

ВСТАВКА ДЛЯ НАПОЛЬНОЙ РАСПРЕДЕЛИТЕЛЬНОЙ КОРОБКИ 2X7М



RB62

- Вставка для напольной коробки 2x7М
- Металл, цвет белый RAL 9006
- Монтажные рамки MODUL 7Мx2 в комплекте
- Соответствует стандарту EN 5005-1 и EN 50085-2-2

*INSERT FOR FLOOR DISTRIBUTION BOX 2X7M*

- insert for floor box 2x7M
- metal, colour white RAL 9006
- mounting frames MODUL 2x7M included
- in accordance with EN 5005-1 and EN 50085-2-2

НАПОЛЬНАЯ КОРОБКА С КРЫШКОЙ ДЛЯ ДВОЙНЫХ ПОЛОВ 4X7М



RB58S2

- Основание напольной коробки 4x7М
- Металл, оцинкованный
- Установочные размеры 265x516,5 мм, глубина мин. 100 мм
- Регулируемая высота 100-145 мм
- Толщина накладки на полу до 11,5 мм
- Соответствует стандарту EN 5005-1 и EN 50085-2-2

*FLOOR BOX WITH COVER FOR DOUBLE FLOORS 4X7M*

- floor box base 4x7M
- metal, galvanized
- mounting dimensions 265x516.5mm, min. depth 100mm
- adjustable height 100-145mm
- floor thickness up to 11.5mm
- in accordance with EN 5005-1 and EN 50085-2-2

ВСТАВКА ДЛЯ НАПОЛЬНОЙ РАСПРЕДЕЛИТЕЛЬНОЙ КОРОБКИ 2X7М

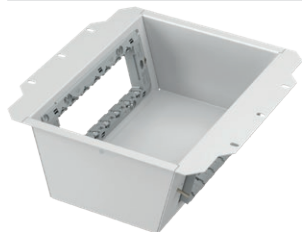

RB62

- Вставка для напольной коробки 2x7М
- Металл, цвет белый RAL 9006
- Монтажные рамки MODUL 7Мx2 в комплекте
- Соответствует стандарту EN 5005-1 и EN 50085-2-2

*INSERT FOR FLOOR DISTRIBUTION BOX 2X7M*

- insert for floor box 2x7M
- metal, colour white RAL 9006
- mounting frames MODUL 2x7M included
- in accordance with EN 5005-1 and EN 50085-2-2

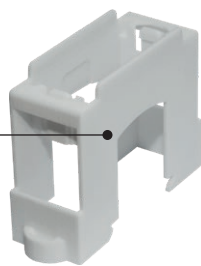

RB10

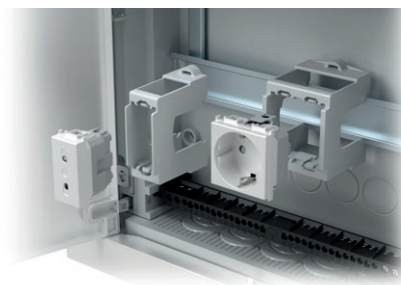

тип type	описание description	технические данные technical data
RB10	ПЕРЕХОДНИК ДЛ Я НАПРАВЛЯЮЩИХ DIN ADAPTER FOR DIN RAIL	35mm 1M
RB11	ПЕРЕХОДНИК ДЛ Я НАПРАВЛЯЮЩИХ DIN ADAPTER FOR DIN RAIL	35mm 2M
·	РАСПРЕДЕЛИТЕЛЬНАЯ КОРОБКА	·
·	·	·
·	·	·

#### ПЕРЕХОДНИК ДЛ Я НАПРАВЛЯЮЩИХ DIN 35 мм 1M



RB10

- переходник MODUL 1M
- для направляющих DIN 35 мм
- соответствует стандарту EN 50022

#### ADAPTER FOR DIN RAIL 35mm 1M

- adapter MODUL 1M
- for DIN rail 35mm
- in accordance with EN 50022

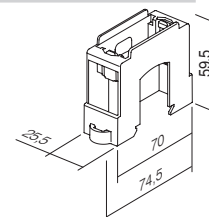

#### ПЕРЕХОДНИК ДЛ Я НАПРАВЛЯЮЩИХ DIN 35 мм 2M



RB11

- переходник MODUL 2M
- для направляющих DIN 35 мм
- соответствует стандарту EN 50022

#### ADAPTER FOR DIN RAIL 35mm 2M

- adapter MODUL 2M
- for DIN rail 35mm
- in accordance with EN 50022

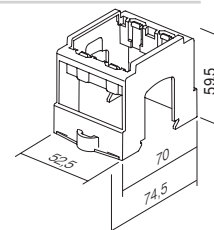

TEM

SWITCH  
LOGIQ



LOGIQ

LOGIQ  
FLAT



LOGIQ  
BOLD



LOGIQ  
PRIME



LOGIQ  

---

FLAT





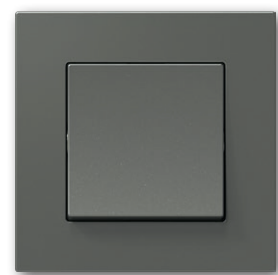

LOGIQ  

---

B O L D





LOGIQ  

---

PRIME



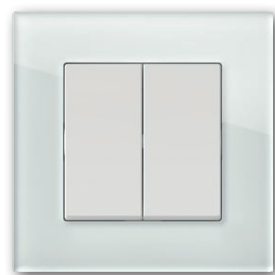

## Сделано для каждой комнаты

Выключатели имеют универсальные линии, которые подходят как для современных рабочих помещений, так и для уютных и комфортабельных жилых помещений. Семейство переключателей LOGIQ предлагает простое и логичное решение для любого вашего желания.

*Made for every room*

*The switches have universal lines that make a mark in both modern work environments and cosy, comfortable living spaces. The LOGIQ family of switches offers a simple and logical solution for your every wish.*

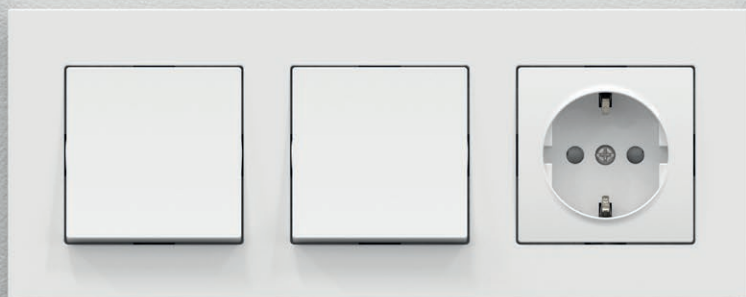

LOGIQ  
FLAT



LOGIQ  
PRIME

## Гармония цвета для каждой комнаты

Семейство LOGIQ гордится своей логичной гаммой проверенных и элегантных оттенков, известных и любимых нашими пользователями. Не идите на компромисс: LOGIQ поможет вам.

*Harmony of colours for every room*

*The LOGIQ family prides itself on its logical range of verified and elegant hues known and loved by our users. Do not compromise, LOGIQ has you covered.*

■ <b>черный</b>	<i>black</i>
■ <b>антрацит</b>	<i>anthracite</i>
■ <b>титан</b>	<i>titanium</i>
□ <b>снежно-белый</b>	<i>polar white</i>





LOGIQ  
FLAT



LOGIQ  
BOLD



LOGIQ  
PRIME

## Безграничное воображение

Семейство LOGIQ позволяет создавать собственные комбинации. Чтобы сделать объединение простым, мы создали полезную систему, которая поддерживает последовательность горизонтальных и вертикальных линий. Так называемая система 55/55 позволяет каждый раз использовать одни и те же универсальные элементы.

### LIMITLESS IMAGINATION

*The LOGIQ family allows you to create your own combinations. To make combining simple, we have created a useful system that supports the sequencing of horizontal and vertical lines. The so-called 55/55 system allows you to use the same universal elements every time.*



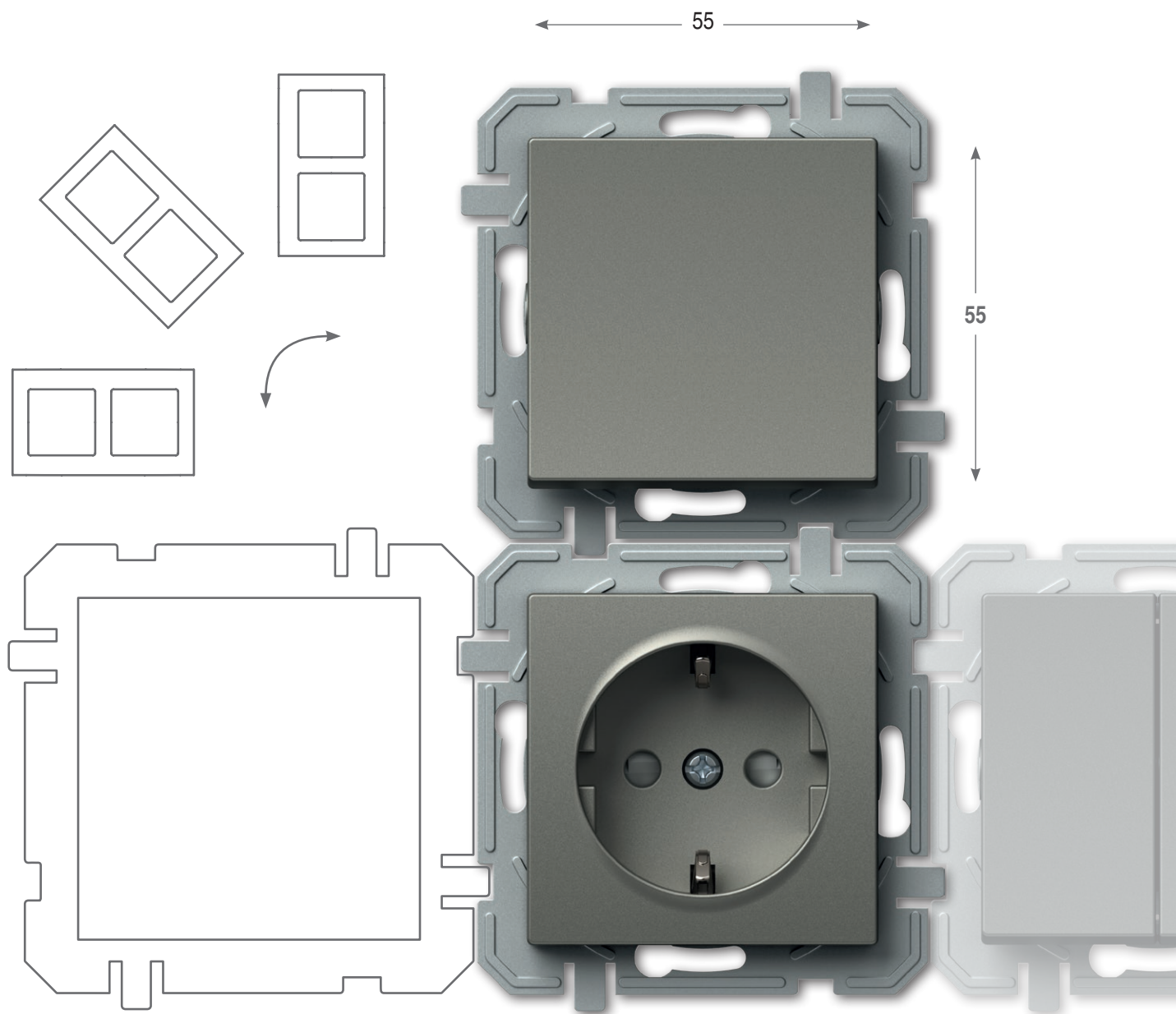

## Простое решение для самых требовательных

Семейство LOGIQ предлагает функциональные элементы для любого пространства и назначения. Вы можете использовать эти продукты по отдельности или последовательно, горизонтально или вертикально. Логически!

*Simple for the most demanding*

*The LOGIQ family offers functional elements for every space and purpose. You can use these products individually or in a sequence, horizontally or vertically. Logically.*

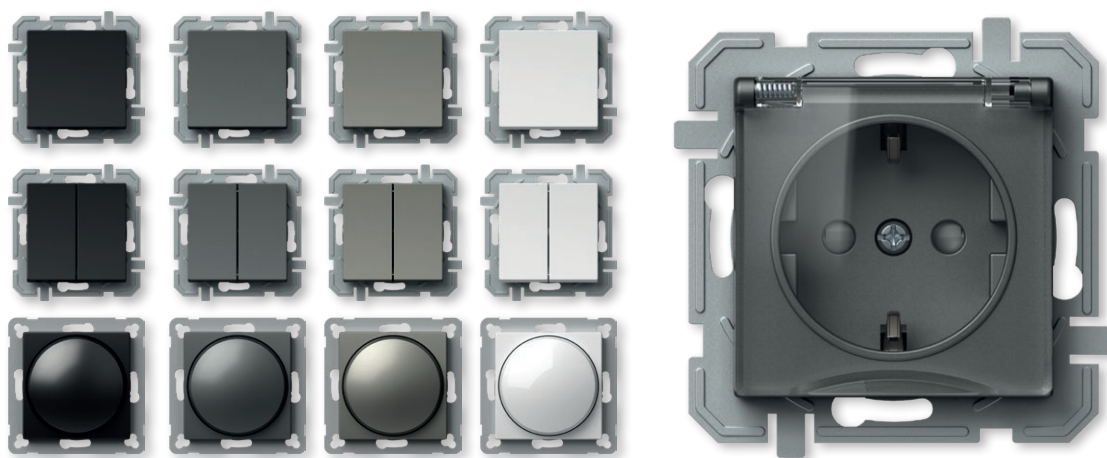

**Универсальная компоновка декоративных накладок во всех трех линиях дизайна – FLAT, BOLD и PRIME.**

*A universal layout of decorative cover plates in all three design lines – FLAT, BOLD and PRIME.*



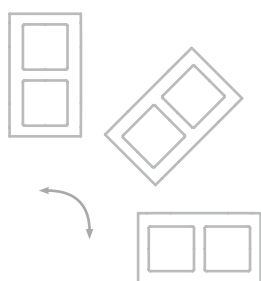

## Логическая установка

LOGIQ – это решение для системы стандартизированных круглых монтажных коробок. Подходит для простых и для более сложных условий монтажа, для новых зданий, а также при ремонте. Система характеризуется втычными контактами, которые экономят время при установке элементов.

### *Logical installation*

*LOGIQ is a solution for the system of standardized round installations boxes. It can be used for simple as well as more demanding installations, new buildings and adaptations. The system is characterised by plug-in contacts which save time during installation of elements.*

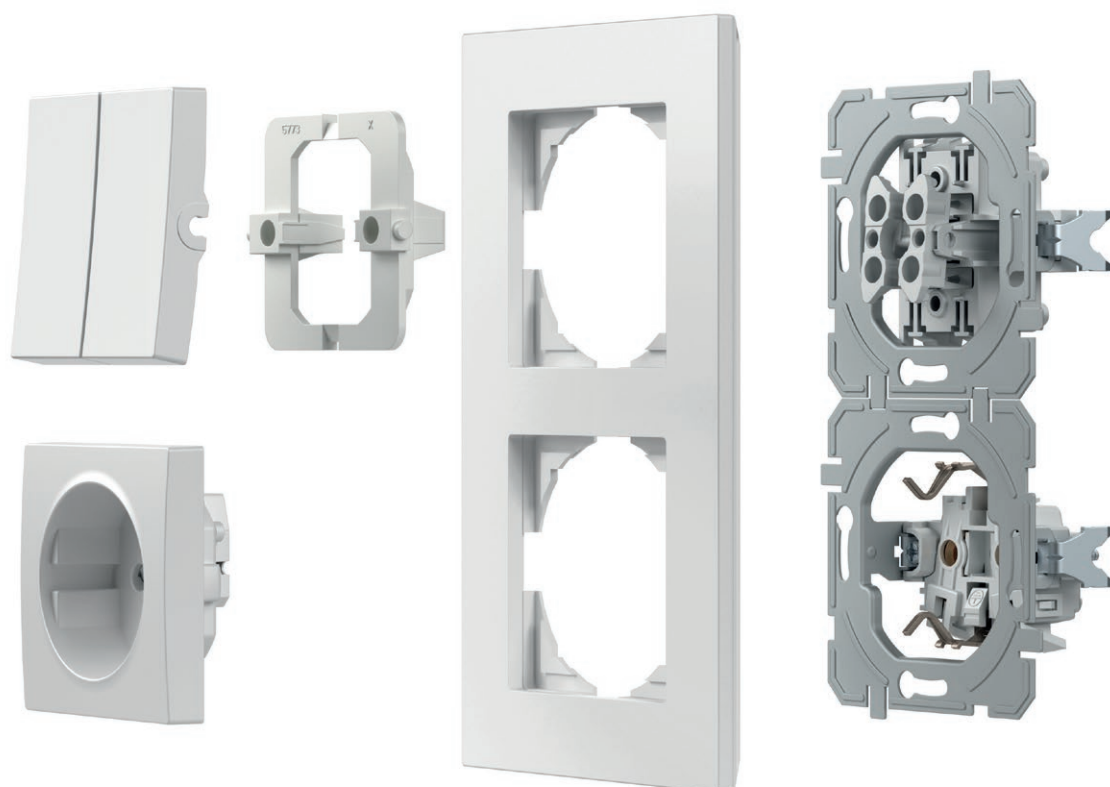

## Полезно знать

*Good to know*



Все розетки оборудованы защитными шторками, закрывающими контакты, которые находятся под напряжением.

*All the sockets are equipped with a safety shutters assuring the protection to live contacts.*



Продуманная конструкция выключателей обеспечивает простую дополнительную индикацию.

*The well-thought-out design of the switch enables the easy integration of the indication, including at a later time.*



Надежность переключателя обеспечивается контактами из серебряного сплава.

*Contacts made of silver alloy guarantee safe switching.*



Самозажимной контакт позволяет быстро и надежно закреплять провода. Два провода разного диаметра могут быть присоединены к одному контакту.

*Plug-in contacts enable quick and reliable attachment of wires. Two wires of different diameters can be attached to the same contact.*



Фиксаторы обеспечивают более глубокое крепление (даже через керамическую плитку и т. п.)

*Fixing claws enable deeper fixing (also through ceramic tiles, etc.)*



Легко соединяющиеся коробки сделают вашу работу легче. Необходимая длина гарантирована.

*Easy-fitting installation boxes will make your work easier. Proper lengths are guaranteed.*

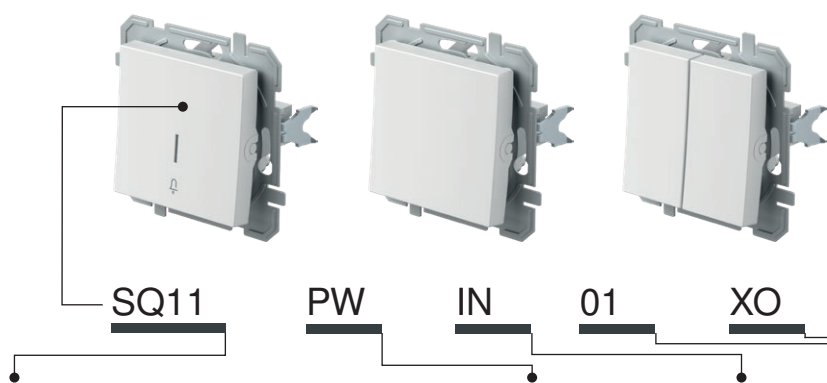

тип type	описание description	технические данные technical data	цвет colour	дополнительные данные 1 optional data 1	дополнительные данные 2 optional data 2	дополнительные данные 3 optional data 3
SQ10	ВЫКЛЮЧАТЕЛЬ ОДНОПОЗИЦИОННЫЙ SWITCH 1WAY	10AX 250V~	□ PW снежно-белый polar white	NT нейтральный neutral	🔔 01	XO без декоративной рамки without cover plate
SQ11	ВЫКЛЮЧАТЕЛЬ КНОПОЧНЫЙ ОДНОПОЗИЦИОННЫЙ PUSH BUTTON 1WAY	10A 250V~	■ TI титан titanium	IN индикатор indicator	🔦 02	
SQ22	ВЫКЛЮЧАТЕЛЬ ДВУХПОЛЮСНЫЙ SWITCH 2POLE	16AX 250V~	■ AT антрацит anthracite ■ BK черный black		🔦 03	

ВЫКЛЮЧАТЕЛЬ ОДНОПОЗИЦИОННЫЙ 10AX 250 В~

- SQ10PWXO
- SQ10TIXO
- SQ10ATXO
- SQ10BKXO

- 10AX 250 В~, тип SQ10
- соответствует стандарту EN 60669-1
- самозажимные контакты 1,5—2,5 мм<sup>2</sup>

*SWITCH 1WAY 10AX 250V~*

- 10AX 250V~, type SQ10
- in accordance with EN 60669-1
- plug-in contacts 1.5-2.5mm<sup>2</sup>

ВЫКЛЮЧАТЕЛЬ ОДНОПОЗИЦИОННЫЙ 10AX 250 В~ \_\_ IN

- SQ10PWINXO
- SQ10TIINXO
- SQ10ATINXO
- SQ10BKINXO

- IN индикатор, без неоновой лампы
- 10AX 250 В~, тип SQ10
- соответствует стандарту EN 60669-1
- самозажимные контакты 1,5—2,5 мм<sup>2</sup>

*SWITCH 1WAY 10AX 250V~ \_\_ IN*

- IN indicator, without neon lamp
- 10AX 250V~, type SQ10
- in accordance with EN 60669-1
- plug-in contacts 1.5-2.5mm<sup>2</sup>

ВЫКЛЮЧАТЕЛЬ КНОПОЧНЫЙ ОДНОПОЗИЦИОННЫЙ 10 А 250 В ~

- SQ11PWXO
- SQ11TIXO
- SQ11ATXO
- SQ11BKXO

- 10 А 250 В~, тип SQ11
- соответствует стандарту EN 60669-1
- самозажимные контакты 1,5—2,5 мм<sup>2</sup>

*PUSH BUTTON 1WAY 10A 250V~*

- 10A 250V~, type SQ11
- in accordance with EN 60669-1
- plug-in contacts 1.5-2.5mm<sup>2</sup>

ВЫКЛЮЧАТЕЛЬ КНОПОЧНЫЙ ОДНОПОЗИЦИОННЫЙ 10 А 250 В~ \_\_ IN 01

- SQ11PWIN01XO
- SQ11TIIN01XO
- SQ11ATIN01XO
- SQ11BKIN01XO

- звонок-индикатор IN 01, без неоновой лампы
- 10 А 250 В~, тип SQ11
- соответствует стандарту EN 60669-1
- самозажимные контакты 1,5—2,5 мм<sup>2</sup>

*PUSH BUTTON 1WAY 10A 250V~ \_\_ IN 01*

- IN 01 indicator bell, without neon lamp
- 10A 250V~, type SQ11
- in accordance with EN 60669-1
- plug-in contacts 1.5-2.5mm<sup>2</sup>



## ВЫКЛЮЧАТЕЛЬ КНОПОЧНЫЙ ОДНОПОЗИЦИОННЫЙ 10 А 250 В~ \_\_ IN 02



- SQ11PWIN02XO
- SQ11TIIN02XO
- SQ11ATIN02XO
- SQ11BKIN02XO

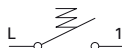

- световой индикатор IN 02, без неоновой лампы
- 10 А 250 В~, тип SQ11
- соответствует стандарту EN 60669-1
- самозажимные контакты 1,5—2,5 мм<sup>2</sup>

*PUSH BUTTON 1WAY 10A 250V~ \_\_ IN 02*

- IN 02 indicator light, without neon lamp
- 10A 250V~, type SQ11
- in accordance with EN 60669-1
- plug-in contacts 1.5-2.5mm<sup>2</sup>



## ВЫКЛЮЧАТЕЛЬ КНОПОЧНЫЙ ОДНОПОЗИЦИОННЫЙ 10 А 250 В ~ \_\_ IL



- SQ11PWILXO
- SQ11TIILXO
- SQ11ATILXO
- SQ11BKILXO

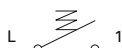

- IL место для надписи
- 10 А 250 В~, тип SQ11
- соответствует стандарту EN 60669-1
- самозажимные контакты 1,5—2,5 мм<sup>2</sup>

*PUSH BUTTON 1WAY 10A 250V~ \_\_ IL*

- IL inscription plate
- 10A 250V~, type SQ11
- in accordance with EN 60669-1
- plug-in contacts 1.5-2.5mm<sup>2</sup>



## ВЫКЛЮЧАТЕЛЬ ДВУХПОЛЮСНЫЙ 16АХ 250 В~ \_\_ IN 03



- SQ22PWIN03XO
- SQ22TIIN03XO
- SQ22ATIN03XO
- SQ22BKIN03XO

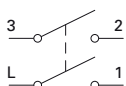

- IN 03 световой нейтральный 0-1, без неоновой лампы
- 16АХ 250 В~, тип SQ22
- соответствует стандарту EN 60669-1
- винтовые контакты 1,5—2,5 мм<sup>2</sup>

*SWITCH 2POLE 16AX 250V~ \_\_ IN 03*

- IN 03 neutral 0-1, without neon lamp
- 16AX 250V~, type SQ22
- in accordance with EN 60669-1
- screw contacts 1.5-2.5mm<sup>2</sup>



## ВЫКЛЮЧАТЕЛЬ ДВУХКНОПОЧНЫЙ ОДНОПОЗИЦИОННЫЙ 10АХ 250 В~



- SQ50PWXO
- SQ50TIXO
- SQ50ATXO
- SQ50BKXO

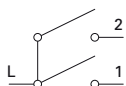

- 10АХ 250 В~, тип SQ50
- соответствует стандарту EN 60669-1
- самозажимные контакты 1,5—2,5 мм<sup>2</sup>

*SWITCH 2GANG-1WAY 10AX 250V~*

- 10АХ 250В~, type SQ50
- in accordance with EN 60669-1
- plug-in contacts 1.5-2.5mm<sup>2</sup>



## ВЫКЛЮЧАТЕЛЬ ДВУХКНОПОЧНЫЙ ОДНОПОЗИЦИОННЫЙ 10 А 250 В~



- SQ51PWXO
- SQ51TIXO
- SQ51ATXO
- SQ51BKXO

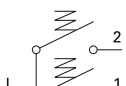

- 10 А 250 В~, тип SQ51
- соответствует стандарту EN 60669-1
- самозажимные контакты 1,5—2,5 мм<sup>2</sup>

*PUSH BUTTON 2GANG-1WAY 10A 250V~*

- 10А 250В~, type SQ51
- in accordance with EN 60669-1
- plug-in contacts 1.5-2.5mm<sup>2</sup>



## ВЫКЛЮЧАТЕЛЬ ДЛЯ ЖАЛЮЗИ 10АХ 250 В~ \_\_ NT 09



- SQ52PWNT09XO
- SQ52TINT09XO
- SQ52ATNT09XO
- SQ52BKNT09XO



- NT09 нейтральный вверх-вниз
- 10АХ 250 В~, тип SQ52
- соответствует стандарту EN 60669-1
- самозажимные контакты 1,5—2,5 мм<sup>2</sup>
- с механической блокировкой

*SWITCH SHUTTERS 10AX 250V~ \_\_ NT 09*

- NT 09 neutral up-down
- 10АХ 250В~, type SQ52
- in accordance with EN 60669-1
- plug-in contacts 1.5-2.5mm<sup>2</sup>
- with mechanical interblock



ВЫКЛЮЧАТЕЛЬ КНОПОЧНЫЙ ДЛЯ ЖАЛЮЗИ 10 А 250 В ~ \_ NT 09



- SQ53PWNT09XO
- SQ53TINT09XO
- SQ53ATNT09XO
- SQ53BKNT09XO

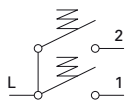

- NT09 нейтральный вверх-вниз
- 10 А 250 В~, тип SQ53
- соответствует стандарту EN 60669-1
- самозажимные контакты 1,5—2,5 мм<sup>2</sup>
- с механической блокировкой



*PUSH BUTTON SHUTTERS 10A 250V~ \_\_ NT 09*

- NT 09 neutral up-down
- 10A 250V~, type SQ53
- in accordance with EN 60669-1
- plug-in contacts 1.5-2.5mm<sup>2</sup>
- with mechanical interlock

ВЫКЛЮЧАТЕЛЬ ДВУХПОЗИЦИОННЫЙ 10АХ 250 В~



- SQ60PWXO
- SQ60TIXO
- SQ60ATXO
- SQ60BKXO

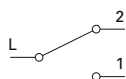

- 10АХ 250 В~, тип SQ60
- соответствует стандарту EN 60669-1
- самозажимные контакты 1,5—2,5 мм<sup>2</sup>

*SWITCH 2WAY 10AX 250V~*

- 10AX 250V~, type SQ60
- in accordance with EN 60669-1
- plug-in contacts 1.5-2.5mm<sup>2</sup>



ВЫКЛЮЧАТЕЛЬ ДВУХПОЗИЦИОННЫЙ 10АХ 250 В~\_IN



- SQ60PWINXO
- SQ60TIINXO
- SQ60ATINXO
- SQ60BKINXO

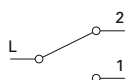

- IN индикатор, без неоновой лампы
- 10АХ 250 В~, тип SQ60
- соответствует стандарту EN 60669-1
- самозажимные контакты 1,5—2,5 мм<sup>2</sup>

*SWITCH 2WAY 10AX 250V~\_IN*

- IN indicator, without neon lamp
- 10AX 250V~, type SQ60
- in accordance with EN 60669-1
- plug-in contacts 1.5-2.5mm<sup>2</sup>



ВЫКЛЮЧАТЕЛЬ ДВУХПОЗИЦИОННЫЙ 10АХ 250 В~\_IN 02



- SQ60PWIN02XO
- SQ60TIIN02XO
- SQ60ATIN02XO
- SQ60BKIN02XO

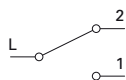

- световой индикатор IN 02, без неоновой лампы
- 10 АХ 250 В~, тип SQ60
- соответствует стандарту EN 60669-1
- самозажимные контакты 1,5—2,5 мм<sup>2</sup>

*SWITCH 2WAY 10AX 250V~\_IN 02*

- IN 02 indicator light, without neon lamp
- 10AX 250V~, type SQ60
- in accordance with EN 60669-1
- plug-in contacts 1.5-2.5mm<sup>2</sup>



NEW

NEW

ВЫКЛЮЧАТЕЛЬ ДВОЙНОЙ ДВУХПОЗИЦИОННЫЙ 10AX 250 В~



- SQ63PWXO
- SQ63TIXO
- SQ63ATXO
- SQ63BKXO

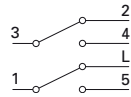

- 10AX 250 В~, тип SQ63
- соответствует стандарту EN 60669-1
- самозажимные контакты 1,5—2,5 мм<sup>2</sup>

*SWITCH DOUBLE 2WAY 10AX 250V~*  
 - 10AX 250V~, type SQ63  
 - in accordance with EN 60669-1  
 - plug-in contacts 1.5-2.5mm<sup>2</sup>



ПЕРЕКРЕСТНЫЙ ВЫКЛЮЧАТЕЛЬ 10AX 250 В~



- SQ70PWXO
- SQ70TIXO
- SQ70ATXO
- SQ70BKXO



- 10AX 250 В~, тип SQ70
- соответствует стандарту EN 60669-1
- самозажимные контакты 1,5—2,5 мм<sup>2</sup>

*SWITCH INTERMEDIATE 10AX 250V~*  
 - 10AX 250V~, type SQ70  
 - in accordance with EN 60669-1  
 - plug-in contacts 1.5-2.5mm<sup>2</sup>



SQ10  
SQ11

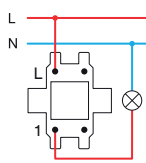

SQ22

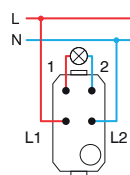

SQ50  
SQ51

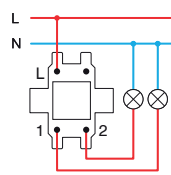

SQ52  
SQ53

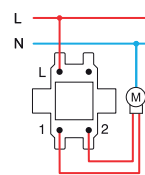

SQ60+SQ60

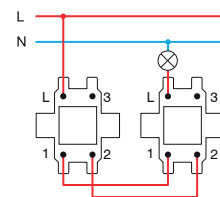

SQ63+SQ63

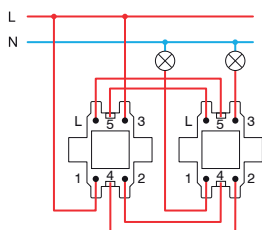

SQ60+SQ70+SQ60

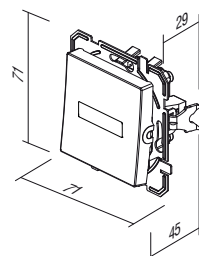
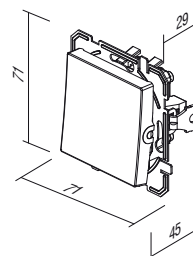
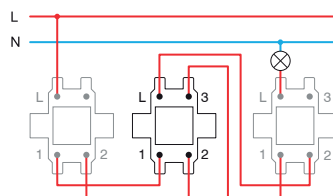

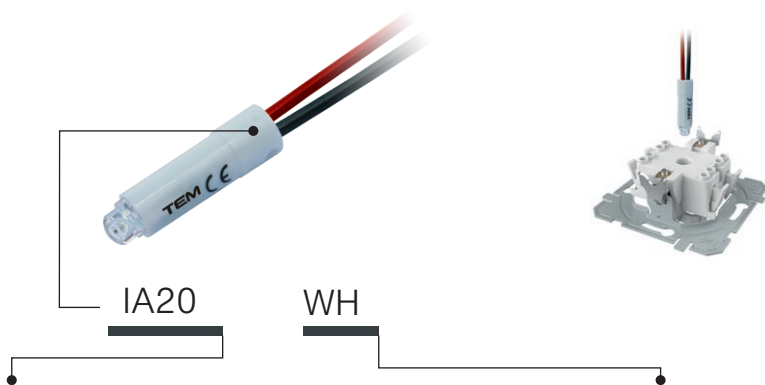

тип type	описание description	технические данные technical data	цвет colour
IA10	НЕОНОВАЯ ЛАМПА NEON LAMP	230V~ 0,34W	<input type="checkbox"/> WH белый white
IA20	СИГНАЛИЗАЦИЯ LED SIGNALLING UNIT	230V~ 0,40W	<input checked="" type="checkbox"/> BL голубой blue
IA21	СИГНАЛИЗАЦИЯ LED SIGNALLING UNIT	24V AC/DC 0,20W	<input checked="" type="checkbox"/> RD красный red
.	.	.	<input checked="" type="checkbox"/> GR зеленый green
.	.	.	<input checked="" type="checkbox"/> OR оранжевый orange

НЕОНОВАЯ ЛАМПА 230 В 0,34 Вт

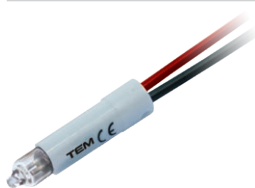

IA10OR

- для индикации, подсветки или постоянной подсветки выключателя
- вместе с кнопкой с индикатором

NEON LAMP 230V~ 0,34W

- for indication, signalling or permanent signalling
- in combination with a button featuring an indicator

СИГНАЛИЗАЦИЯ 230 В AC/DC 0,40 Вт

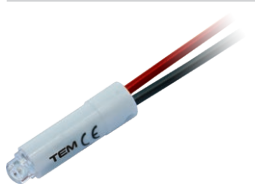

IA20WH  
 IA20GR  
 IA20RD  
 IA20BL

- для индикации, подсветки или постоянной подсветки выключателя
- вместе с кнопкой с индикатором

LED SIGNALLING UNIT 230V AC/DC 0,40W

- for indication, signalling or permanent signalling
- in combination with a button featuring an indicator

СИГНАЛИЗАЦИЯ 24 В AC/DC 0,20 Вт

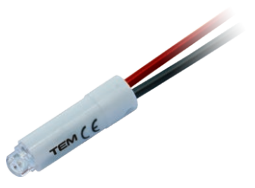

IA21WH  
 IA21RD

- для индикации, подсветки или постоянной подсветки выключателя
- вместе с кнопкой с индикатором

LED SIGNALLING UNIT 24V AC/DC 0,20W

- for indication, signalling or permanent signalling
- in combination with a button featuring an indicator

СИГНАЛИЗАЦИЯ 12 В AC/DC 0,10 Вт

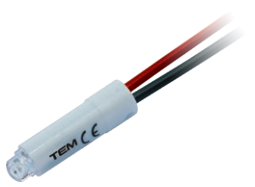

IA22WH  
 IA22RD

- для индикации, подсветки или постоянной подсветки выключателя
- вместе с кнопкой с индикатором

LED SIGNALLING UNIT 12V AC/DC 0,10W

- for indication, signalling or permanent signalling
- in combination with a button featuring an indicator

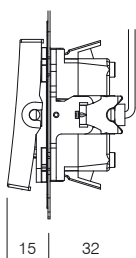

## S I G N A L I Z A T I O N I A

Индикация  
Indication

\*Подсветка  
Signalization

Постоянная подсветка  
Permanent signalling

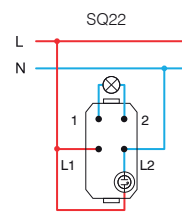
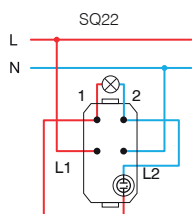
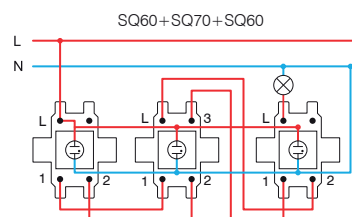
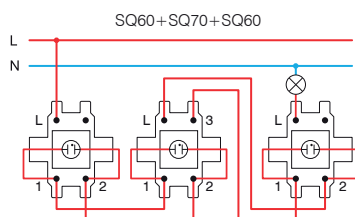
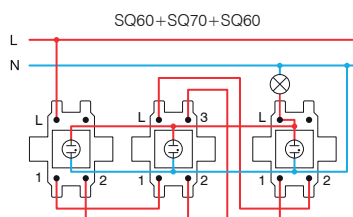
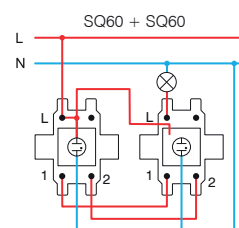
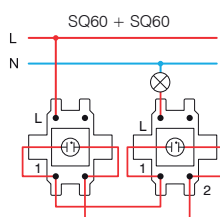
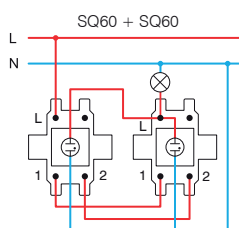
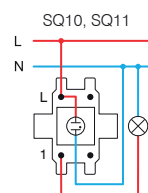
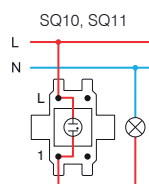
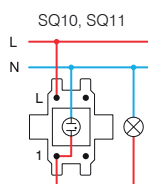

\* подключения не подходят для энергосберегающих (компактных флуоресцентных, светодиодных) ламп /  
the connections are not suitable for energy-saving bulbs (CFL, LED)

VQ10

PW

XO

тип type	описание description	технические данные technical data	дополнительные данные 1 optional data 1
VQ10	РОЗЕТКА СТАНДАРТ SCHUKO SOCKET SCHUKO	2P+E 16A 250V~	XO без декоративной рамки without cover plate
VQ11	РОЗЕТКА SCHUKO+КРЫШКА SOCKET SCHUKO+COVER	2P+E 16A 250V~	
VQ12	РОЗЕТКА СТАНДАРТ SCHUKO SOCKET SCHUKO	2P+E 16A 250V~ BV	
⋮		⋮	
⋮		⋮	

цвет  
colour

<input type="checkbox"/> PW	снежно-белый polar white	<input checked="" type="checkbox"/> PT	белый + прозрачный white+transparent	<input type="checkbox"/> PP	белый + белый white+white
<input type="checkbox"/> TI	титан titanium	<input checked="" type="checkbox"/> TT	титан + прозрачный titanium+transparent	<input type="checkbox"/> TI	титан + титан titanium+titanium
<input checked="" type="checkbox"/> AT	антрацит anthracite	<input checked="" type="checkbox"/> AT	антрацит + прозрачный anthracite+transparent	<input checked="" type="checkbox"/> AA	антрацит + антрацит anthracite+anthracite
<input checked="" type="checkbox"/> BK	черный black	<input checked="" type="checkbox"/> BT	черный + прозрачный black+transparent	<input checked="" type="checkbox"/> BB	черный + черный black+black
<input checked="" type="checkbox"/> RD	красный red	<input checked="" type="checkbox"/> RT	красный + прозрачный red+transparent	<input checked="" type="checkbox"/> RR	красный + красный red+red
<input checked="" type="checkbox"/> GR	зеленый green	<input checked="" type="checkbox"/> GT	зеленый + прозрачный green+transparent	<input checked="" type="checkbox"/> GG	зеленый + зеленый green+green
<input checked="" type="checkbox"/> OR	оранжевый orange	<input checked="" type="checkbox"/> OT	оранжевый + прозрачный orange+transparent	<input checked="" type="checkbox"/> OO	оранжевый + оранжевый orange+orange



schuko — соответствует стандарту EN 60884-1, CEE7 (стандартный лист III)

schuko - in accordance with EN 60884-1, CEE7 (standard sheet III)

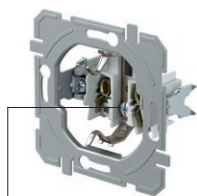

винтовые контакты  
screw contacts

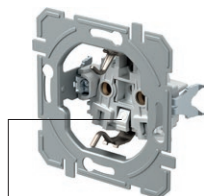

BV самозажимные контакты  
BV plug-in contacts

## S O C K E T S V Q

## РОЗЕТКА SCHUKO 2P+E 16 A 250 В~ \_\_ XO

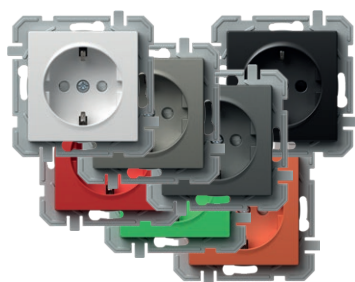

- VQ10PWXO
- VQ10TIXO
- VQ10ATXO
- VQ10BKXO
- VQ10RDXO
- VQ10GRXO
- VQ10ORXO

- винтовые контакты 1,5—2,5 мм<sup>2</sup>
- XO без рамки
- 2P+E стандарт schuko
- 16 A 250 В~, тип VQ10
- розетка со встроенной защитой от прикосновения



## SOCKET SCHUKO 2P+E 16A 250V~ \_\_ XO

- screw contacts 1.5-2.5mm<sup>2</sup>
- XO without surround
- 2P+E schuko
- 16A 250V~, type VQ10
- shuttered live contacts

## РОЗЕТКА SCHUKO + КРЫШКА 2P+E 16 A 250 В~ \_\_ XO



- VQ11PTXO
- VQ11TTXO
- VQ11ATXO
- VQ11BTXO
- VQ11PPXO

- винтовые контакты 1,5—2,5 мм<sup>2</sup>
- XO без рамки
- 2P+E стандарт schuko + крышка
- 16 A 250 В~, тип VQ11
- розетка со встроенной защитой от прикосновения



## SOCKET SCHUKO+COVER 2P+E 16A 250V~ \_\_ XO

- screw contacts 1.5-2.5mm<sup>2</sup>
- XO without surround
- 2P+E schuko+cover
- 16A 250V~, type VQ11
- shuttered live contacts

## РОЗЕТКА SCHUKO 2P+E 16 A 250 В~ BV \_\_ XO

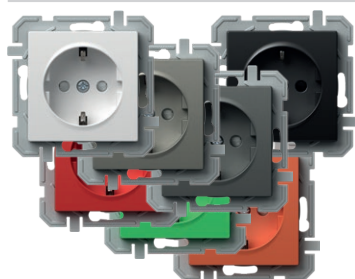

- VQ12PWXO
- VQ12TIXO
- VQ12ATXO
- VQ12BKXO
- VQ12RDXO
- VQ12GRXO
- VQ12ORXO

- винтовые контакты BV 1,5—2,5 мм<sup>2</sup>
- XO без рамки
- 2P+E стандарт schuko
- 16 A 250 В~, тип VQ12
- розетка со встроенной защитой от прикосновения



## SOCKET SCHUKO 2P+E 16A 250V~ BV \_\_ XO

- BV plug-in contacts 1.5-2.5mm<sup>2</sup>
- XO without surround
- 2P+E schuko
- 16A 250V~, type VQ12
- shuttered live contacts

## РОЗЕТКА SCHUKO + КРЫШКА 2P+E 16 A 250 В~ BV \_\_ XO



- VQ13PTXO
- VQ13TTXO
- VQ13ATXO
- VQ13BTXO
- VQ13PPXO

- винтовые контакты BV 1,5—2,5 мм<sup>2</sup>
- XO без рамки
- 2P+E стандарт schuko + крышка
- 16 A 250 В~, тип VQ13
- розетка со встроенной защитой от прикосновения



## SOCKET SCHUKO+COVER 2P+E 16A 250V~ BV \_\_ XO

- BV plug-in contacts 1.5-2.5mm<sup>2</sup>
- XO without surround
- 2P+E schuko+cover
- 16A 250V~, type VQ13
- shuttered live contacts

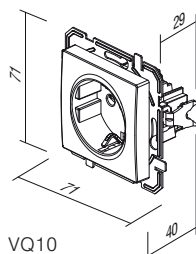

VQ10

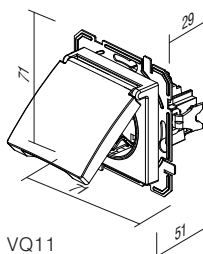

VQ11

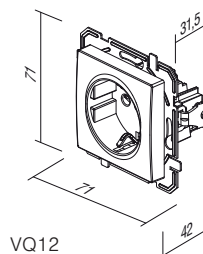

VQ12

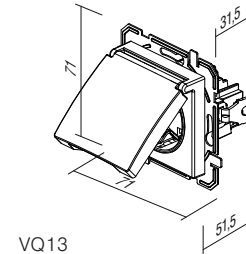

VQ13

РОЗЕТКА ФРАНЦУЗСКАЯ 2P+E 16 A 250 В~ \_\_ XO

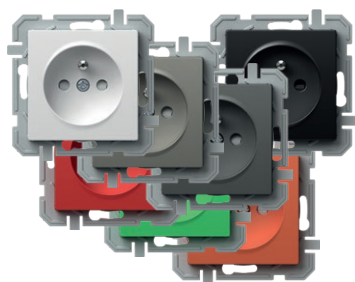

- VQ40PWXO
- VQ40TIXO
- VQ40ATXO
- VQ40BKXO
- VQ40RDXO
- VQ40GRXO
- VQ40ORXO

- винтовые контакты 1,5—2,5 мм<sup>2</sup>
- XO без рамки
- 2P+E французский стандарт
- 16 A 250 В~, тип VQ40
- розетка со встроенной защитой от прикосновения



SOCKET FRENCH 2P+E 16A 250V~ \_\_ XO

- screw contacts 1.5-2.5mm<sup>2</sup>
- XO without surround
- 2P+E French
- 16 A 250V~, type VQ40
- shuttered live contacts

РОЗЕТКА ФРАНЦУЗСКАЯ + КРЫШКА 2P+E 16 A 250 В~ \_\_ XO



- VQ41PTXO
- VQ41TTXO
- VQ41ATXO
- VQ41BTXO
- VQ41PPXO

- винтовые контакты 1,5—2,5 мм<sup>2</sup>
- XO без рамки
- 2P+E французский стандарт + крышка
- 16 A 250 В~, тип VQ41
- розетка со встроенной защитой от прикосновения



SOCKET FRENCH+COVER 2P+E 16A 250V~ \_\_ XO

- screw contacts 1.5-2.5mm<sup>2</sup>
- XO without surround
- 2P+E French+cover
- 16 A 250V~, type VQ41
- shuttered live contacts

РОЗЕТКА SCHUKO ДВОЙНАЯ 2P+E 16 A 250 В~



- VQ16PWF
- VQ16TIF
- VQ16ATF
- VQ16BKF

- 2P+E стандарт schuko двойная
- 16 A 250 В~, тип VQ16
- соответствует стандарту IEC 60884-1, CEE7
- винтовые контакты 1,5—2,5 мм<sup>2</sup>
- розетка со встроенной защитой от прикосновения



SOCKET SCHUKO DOUBLE 2P+E 16A 250V~

- 2P+E schuko double
- 16A 250V~, type VQ16
- in accordance with IEC 60884-1, CEE7
- screw contacts 1.5-2.5 mm<sup>2</sup>
- shuttered live contacts

РОЗЕТКА SCHUKO ДВОЙНАЯ 2P+E 16 A 250 В~



- VQ16PW
- VQ16TI
- VQ16AT
- VQ16BK

- 2P+E стандарт schuko двойная
- 16 A 250 В~, тип VQ16
- соответствует стандарту IEC 60884-1, CEE7
- винтовые контакты 1,5—2,5 мм<sup>2</sup>
- розетка со встроенной защитой от прикосновения



SOCKET SCHUKO DOUBLE 2P+E 16A 250V~

- 2P+E schuko double
- 16A 250V~, type VQ16
- in accordance with IEC 60884-1, CEE7
- screw contacts 1.5-2.5 mm<sup>2</sup>
- shuttered live contacts

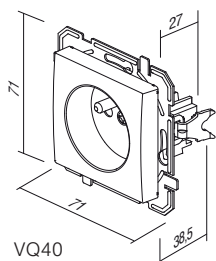

VQ40

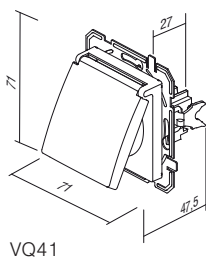

VQ41

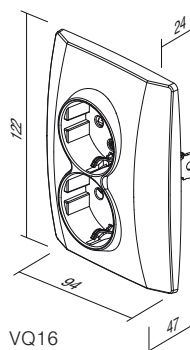

VQ16

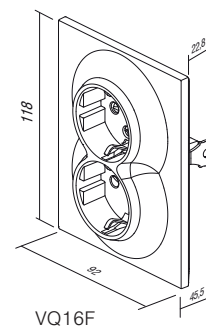

VQ16F



## S O C K E T S V Q

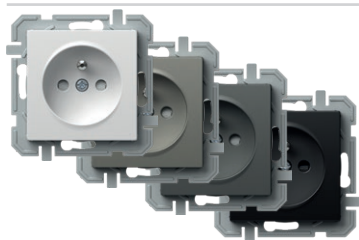

- VQ42PWXO
- VQ42TIXO
- VQ42ATXO
- VQ42BKXO

## РОЗЕТКА ФРАНЦУЗСКАЯ 2P+E 16 A 250 В~ BV \_\_ XO

- винтовые контакты BV 1,5—2,5 мм<sup>2</sup>
- XO без рамки
- 2P+E французский стандарт
- 16 A 250 В~, тип VQ42
- розетка со встроенной защитой от прикосновения



## SOCKET FRENCH 2P+E 16A 250V~ BV \_\_ XO

- BV plug-in contacts 1.5-2.5mm<sup>2</sup>
- XO without surround
- 2P+E French
- 16A 250V~, type VQ42
- shuttered live contacts



- VQ43PTXO
- VQ43TTXO
- VQ43ATXO
- VQ43BTXO
  
- VQ43PPXO

## РОЗЕТКА ФРАНЦУЗСКАЯ + КРЫШКА 2P+E 16 A 250 В~ BV \_\_ XO

- винтовые контакты BV 1,5—2,5 мм<sup>2</sup>
- XO без рамки
- 2P+E французский стандарт + крышка
- 16 A 250 В~, тип VQ43
- розетка со встроенной защитой от прикосновения



## SOCKET FRENCH+COVER 2P+E 16A 250V~ BV \_\_ XO

- BV plug-in contacts 1.5-2.5mm<sup>2</sup>
- XO without surround
- 2P+E French+cover
- 16A 250V~, type VQ43
- shuttered live contacts



- VQ46PWF
- VQ46TIF
- VQ46ATF
- VQ46BKF

## ДВОЙНАЯ РОЗЕТКА ФРАНЦУЗСКАЯ 2P+E 16 A 250 В~

- 2P+E французский стандарт, двойная
- 16 A 250 В~, тип VQ46
- соответствует стандартам IEC 60884-1, CEE7, NF C 61-314, CSN 33 2318, PN-E 93201
- винтовые контакты 1,5—2,5 мм<sup>2</sup>
- розетка со встроенной защитой от прикосновения



## SOCKET FRENCH DOUBLE 2P+E 16A 250V~

- 2P+E French double
- 16A 250V~, type VQ46
- in accordance with IEC 60884-1, CEE7; NF C 61-314, CSN 33 2318; PN-E 93201
- screw contacts 1.5-2.5 mm<sup>2</sup>
- shuttered live contacts



- VQ46PW
- VQ46TI
- VQ46AT
- VQ46BK

## ДВОЙНАЯ РОЗЕТКА ФРАНЦУЗСКАЯ 2P+E 16 A 250 В~

- 2P+E французский стандарт, двойная
- 16 A 250 В~, тип VQ46
- соответствует стандартам IEC 60884-1, CEE7, NF C 61-314, CSN 33 2318, PN-E 93201
- винтовые контакты 1,5—2,5 мм<sup>2</sup>
- розетка со встроенной защитой от прикосновения



## SOCKET FRENCH DOUBLE 2P+E 16A 250V~

- 2P+E French double
- 16A 250V~, type VQ46
- in accordance with IEC 60884-1, CEE7; NF C 61-314, CSN 33 2318; PN-E 93201
- screw contacts 1.5-2.5 mm<sup>2</sup>
- shuttered live contacts

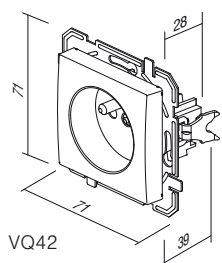

VQ42

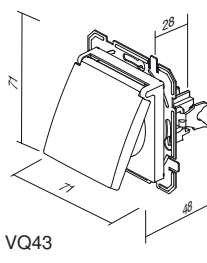

VQ43

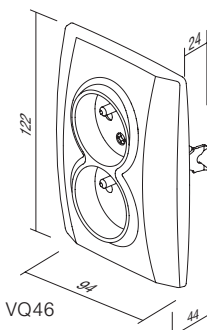

VQ46

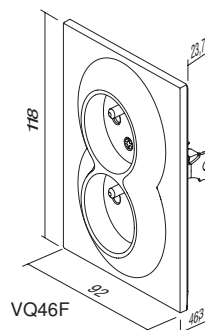

VQ46F



KQ37

PW

XO

тип type	описание description	технические данные technical data	цвет colour	дополнительные данные 1 optional data 1
KQ11	РОЗЕТКА TV-R ОКОНЕЧНАЯ SOCKET TV-R END-LINE	1dB	□ PW снежно-белый polar white	XO без декоративной рамки without cover plate
KQ12	РОЗЕТКА TV-R ПЕРЕХОДНИК SOCKET TV-R THROUGHPASS	10dB	■ TI титан titanium	
KQ16	РОЗЕТКА SAT TV-R ОКОНЕЧНАЯ SOCKET SAT-TV-R END-LINE	3dB	■ AT антрацит anthracite	
⋮		⋮	■ BK черный black	

БАЗОВАЯ РОЗЕТКА ДЛЯ ТЕЛЕВИЗОРА 0 дБ



- KQ10PWXO
- KQ10TIXO
- KQ10ATXO
- KQ10BKXO

- базовая розетка для телевизора
- затухание 0 дБ
- задний коннектор — F стандарт

SOCKET TV BASIC 0dB

- TV basic
- reduction 0dB
- back connector – F standard



РОЗЕТКА TV-R ОКОНЕЧНАЯ 1 дБ

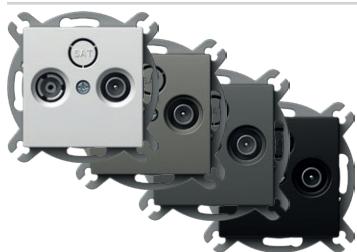

- KQ11PWXO
- KQ11TIXO
- KQ11ATXO
- KQ11BKXO

- розетка TV-R оконечная
- диапазон частот 5 ÷ 862 МГц
- затухание: R — 1,5 дБ, TV — 1 дБ
- соответствует стандарту EN 50083-1
- винтовые контакты

SOCKET TV-R END-LINE 1dB

- TV-R end-line
- frequency range 5÷862 MHz
- reduction: R-1.5dB, TV-1dB
- in accordance with EN 50083-1
- screw contact



## РОЗЕТКА TV-R ПРОМЕЖУТОЧНАЯ 10 дБ

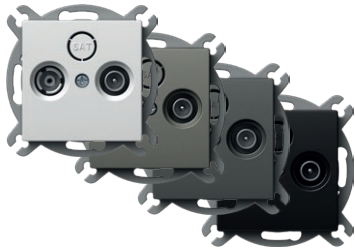

- KQ12PWXO
- KQ12TIXO
- KQ12ATXO
- KQ12BKXO

- TV-R переходник
- диапазон частот 5 ÷ 862 МГц
- затухание: R — 10 дБ, TV — 10 дБ, переход — 2 дБ
- соответствует стандарту EN 50083-1
- винтовые контакты

*SOCKET TV-R TROUGHPASS 10dB*

- TV-R troughpass
- frequency range 5÷862 MHz
- reduction: R-10dB, TV-10dB, trough-2dB
- in accordance with EN 50083-1
- screw contacts



## РОЗЕТКА SAT-TV-R ОКОНЕЧНАЯ 3 дБ

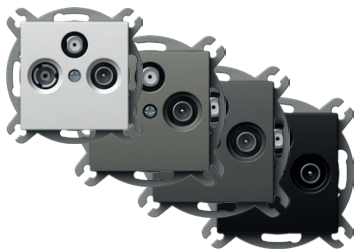

- KQ16PWXO
- KQ16TIXO
- KQ16ATXO
- KQ16BKXO

- оконечная SAT-TV-R розетка
- диапазон частот 5 ÷ 2 400 МГц
- затухание: R — 1 дБ, TV — 1,5 дБ, SAT — 3 дБ
- соответствует стандарту EN 50083-1
- винтовые контакты

*SOCKET SAT-TV-R END-LINE 3dB*

- SAT-TV-R end-line
- frequency range 5÷2400 MHz
- reduction: R-1dB, TV-1.5dB, SAT-3dB
- in accordance with EN 50083-1
- screw contacts



## РОЗЕТКА АУДИО 2xRCA



- KQ22PWXO
- KQ22TIXO
- KQ22ATXO
- KQ22BKXO

- аудио 2xRCA
- метод подсоединения кабеля — пайка

*SOCKET AUDIO 2xRCA*

- audio 2xRCA
- soldering connection of cable



РАЗЪЕМ ДЛЯ АУДИОКОЛОНОК



- KQ23PWXO
- KQ23TIXO
- KQ23ATXO
- KQ23BKXO

- аудио 2x Ø 4 мм
- для провода акустической системы, вилки типа «банан» Ø 4 или плоских вилок
- метод подсоединения кабеля — пайка на задней стороне

SOCKET AUDIO LOUDSPEAKERS

- audio 2x Ø4mm
- to accommodate speaker wire, banana plug Ø4mm or spades
- soldering connection of cable at the back side



РОЗЕТКА TEL KS RJ11 6/4



- KQ36PWXO
- KQ36TIXO
- KQ36ATXO
- KQ36BKXO

- KS стандарт крепления keystone
- RJ11 6/4
- соответствует стандарту IEC 60603-7

SOCKET TEL KS RJ11 6/4

- KS keystone fixing standard
- RJ11 6/4
- in accordance with IEC 60603-7



РОЗЕТКА CAT5e KS RJ45 8/8



- KQ37PWXO
- KQ37TIXO
- KQ37ATXO
- KQ37BKXO

- KS стандарт крепления keystone
- CAT5e, RJ45 8/8
- соответствует стандарту IEC 60603-7

SOCKET CAT5e KS RJ45 8/8

- KS keystone fixing standard
- CAT5e, RJ45 8/8
- in accordance with IEC 60603-7



РОЗЕТКА TEL KS ДВОЙНАЯ 2x RJ11 6/4

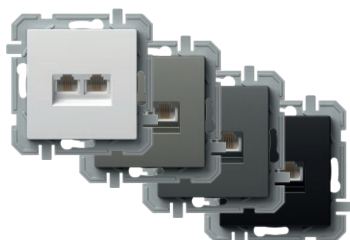

- KQ38PWXO
- KQ38TIXO
- KQ38ATXO
- KQ38BKXO

- KS стандарт крепления keystone
- 2x RJ11, 6/4
- соответствует стандарту IEC 60603-7

SOCKET TEL KS DOUBLE 2x RJ11 6/4

- KS keystone fixing standard
- 2x RJ11, 6/4
- in accordance with IEC 60603-7



## РОЗЕТКА CAT5e KS ДВОЙНАЯ 2x RJ45 8/8



- KQ39PWXO
- KQ39TIXO
- KQ39ATXO
- KQ39BKXO

- KS стандарт крепления keystone
- 2x CAT5e, RJ45 8/8
- соответствует стандарту IEC 60603-7

## SOCKET CAT5e KS DOUBLE 2x RJ45 8/8

- KS keystone fixing standard
- 2x CAT5e, RJ45 8/8
- in accordance with IEC 60603-7



## РАЗЪЕМ TEL LT RJ11 6/4



- KQ35PWXO
- KQ35TIXO
- KQ35ATXO
- KQ35BKXO

- винт TEL IT
- винтовые контакты
- RJ11 6/4
- соответствует стандарту IEC 60603-7

## SOCKET TEL LT RJ11 6/4

- TEL LT screw
- screw contacts
- RJ11 6/4
- in accordance with IEC 60603-7



## РОЗЕТКА CAT6s KS RJ45 8/8 SLIM



- KQ40PWXO
- KQ40TIXO
- KQ40ATXO
- KQ40BKXO

- KS стандарт крепления keystone
- CAT6s, RJ45 8/8
- соответствует стандарту IEC 60603-7

## SOCKET CAT6s KS RJ45 8/8 SLIM

- KS keystone fixing standard
- CAT6s, RJ45 8/8
- in accordance with IEC 60603-7



## РОЗЕТКА CAT6s KS ДВОЙНАЯ 2x RJ45 8/8 SLIM



- KQ41PWXO
- KQ41TIXO
- KQ41ATXO
- KQ41BKXO

- KS стандарт крепления keystone
- 2x CAT6s, RJ45 8/8
- соответствует стандарту IEC 60603-7

## SOCKET CAT6s KS DOUBLE 2x RJ45 8/8 SLIM

- KS keystone fixing standard
- 2x CAT6s, RJ45 8/8
- in accordance with IEC 60603-7

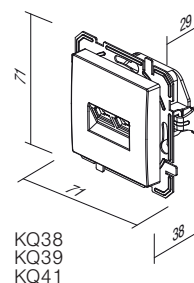
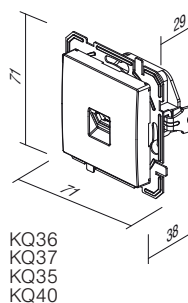
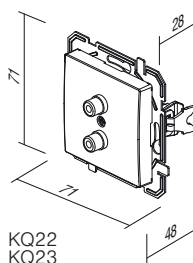
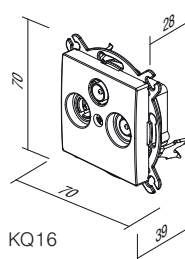
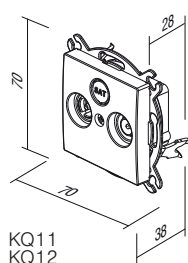
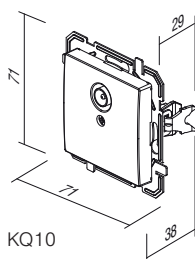



EQ15

PW

XO

тип type	описание description	технические данные technical data	цвет colour	дополнительные данные 1 optional data 1
EQ15	СВЕТОРЕГУЛЯТОР ПОВОРОТНЫЙ ДВУХПОЗИЦИОННЫЙ DIMMER ROTATIVE 2WAY	RL 400W	<input type="checkbox"/> PW снежно-белый polar white	XO без декоративной рамки without cover plate
EQ16	СВЕТОРЕГУЛЯТОР ПОВОРОТНЫЙ ДВУХПОЗИЦИОННЫЙ DIMMER ROTATIVE 2WAY	RLC 400W	<input type="checkbox"/> TI титан titanium	
EQ19	СВЕТОРЕГУЛЯТОР ПОВОРОТНЫЙ ДВУХПОЗИЦИОННЫЙ DIMMER ROTATIVE 2WAY	LED 100W	<input type="checkbox"/> AT антрацит anthracite <input type="checkbox"/> BK черный black	

#### СВЕТОРЕГУЛЯТОР ПОВОРОТНЫЙ ДВУХПОЗИЦИОННЫЙ RL 400 Вт

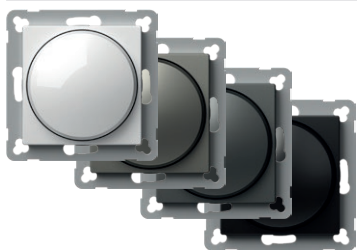

- EQ15PWXO
- EQ15TIXO
- EQ15ATXO
- EQ15BKXO



##### DIMMER ROTATIVE 2WAY RL 400W

- поворотный с двухпозиционным выключателем
- мощность RL, 40 Вт — 400 Вт
- возможна комбинация с двухпозиционным переключателем
- комбинация с другими светорегуляторами невозможна
- соответствует стандарту EN 60669-1 и EN 60669-2-1
- винтовые контакты 1,5 мм<sup>2</sup>
- питающая сеть 230 В~ 50 Гц
- сменные предохранители в комплекте



#### СВЕТОРЕГУЛЯТОР ПОВОРОТНЫЙ ДВУХПОЗИЦИОННЫЙ RLC 400 Вт



- EQ16PWXO
- EQ16TIXO
- EQ16ATXO
- EQ16BKXO



##### DIMMER ROTATIVE 2WAY RLC 400W

- поворотный с двухпозиционным выключателем
- мощность RLC, 20 Вт — 400 Вт
- возможна комбинация с двухпозиционным переключателем
- комбинация с другими светорегуляторами невозможна
- соответствует стандарту EN 60669-1 и EN 60669-2-1
- винтовые контакты 1,5 мм<sup>2</sup>
- питающая сеть 230 В~ 50 Гц
- электронный предохранитель



#### СВЕТОРЕГУЛЯТОР ПОВОРОТНЫЙ ДВУХПОЗИЦИОННЫЙ СВЕТОДИОДНЫЙ 100 Вт

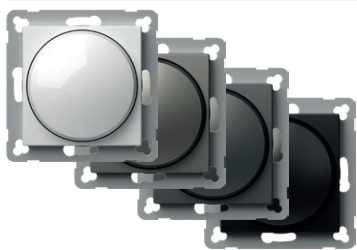

- EQ19PWXO
- EQ19TIXO
- EQ19ATXO
- EQ19BKXO



##### DIMMER ROTATIVE 2WAY LED 100W

- поворотный с двухпозиционным выключателем
- нагрузка: светодиод 0—100 Вт (не более 10 светодиодов)
- лампа общего назначения 10—250 Вт
- возможна комбинация с двухпозиционным переключателем
- комбинация с другими светорегуляторами невозможна
- соответствует стандарту EN 60669-1 и EN 60669-2-1
- винтовые контакты 1,5 мм<sup>2</sup>
- питающая сеть 230 В~ 50 Гц
- сменные предохранители в комплекте



EQ15, EQ16, EQ19

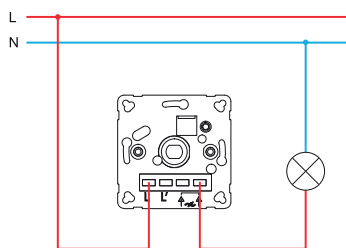

EQ15, EQ16, EQ19

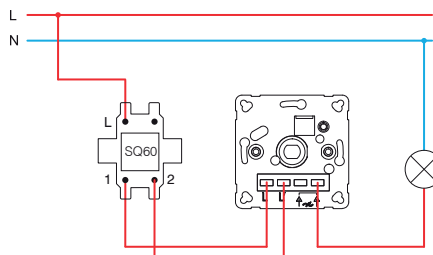

EQ15, EQ16, EQ19

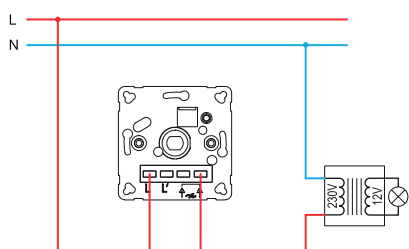

EQ15, EQ16, EQ19

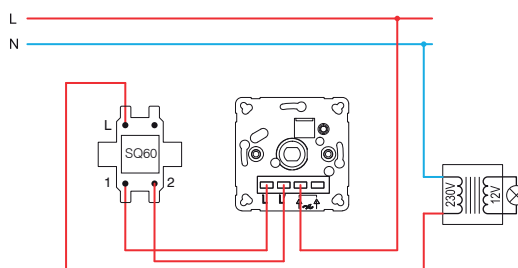

EQ16, EQ19

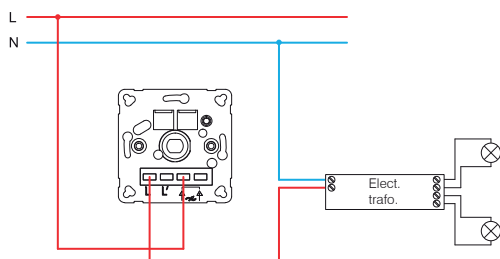

EQ16, EQ19

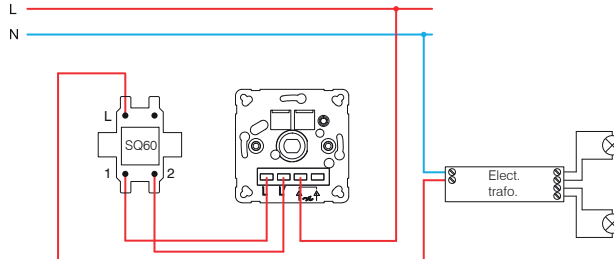
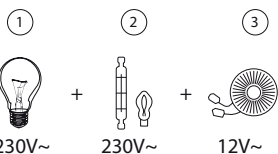
**EQ15 (40÷400W)**

- 1 — лампа накаливания  
*incandescent lamp*
- 2 — галогенная лампа  
*halogen lamp*

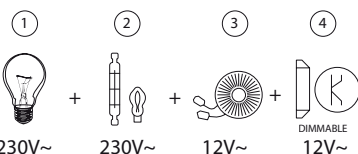
**EQ16 (20÷400W)**

- 3 — классический трансформатор  
*classical transformer*
- 4 — электронный трансформатор с регулируемой яркостью  
*dimnable electronic transformer*

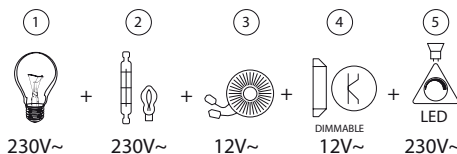
**EQ19 (GLS 10÷250W ; LED 0÷100W)**

- 5 — светодиодная лампа с регулируемой яркостью  
*dimnable LED lamp*

Модуль УПРАВЛЕНИЯ MZC для EM18

EM17

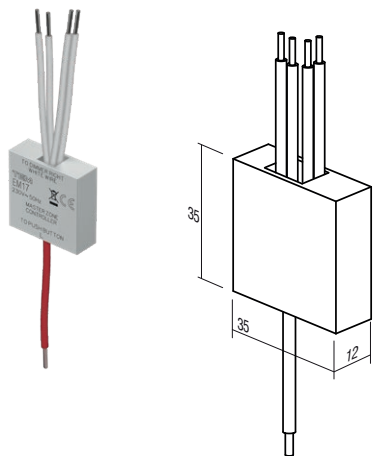

- Подключите MZC в соответствии со схемой подключения.
- Можно подключить несколько клавиш.
- Установка только одного устройства на одну дозу.
- Только для внутреннего использования.
- Источник питания: 230 В~ 50 Гц
- Максимальное сопротивление провода: 50 кОм
- Максимальный ток на блоке MZC: 10 мА
- Количество светорегуляторов на MZC: 1-4
- Максимальное количество подключаемых MZC: ограничивается предохранителем в цепи
- Рабочая температура: от -5 °С до 45 °С
- Температура хранения: от -30 °С до 80 °С
- Максимальная влажность: 90 % (без конденсата)
- Размеры корпуса: 36 x 36 x 12 мм

MZC CONTROL Module for EM18

- Connect the MZC according to the wiring diagram.
- Possible wiring with several push buttons.
- Only one device installation per mounting box.
- For indoor use only.
- Power supply: 230V~ 50Hz
- Max. cable resistance: 50kΩ
- Max. current per MZC unit: 10mA
- Number of dimmers on MZC: 1-4
- Max. number of MZC in the wiring: limited to the fuse in the circuit
- Operating temperature: -5°C to 45°C
- Storage temperature: -30°C to 80°C
- Max. humidity: 90% (no condensation)
- Casing dimensions: 36x36x12 mm

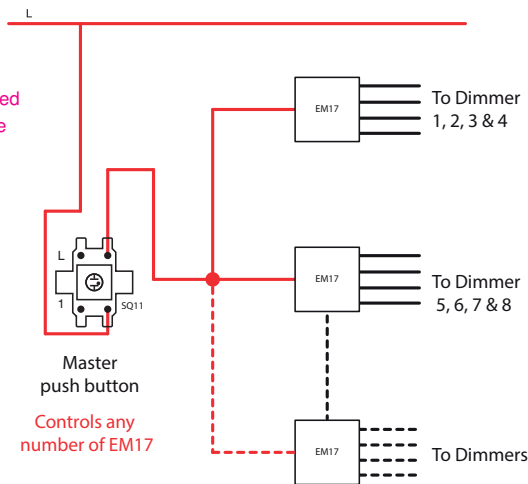
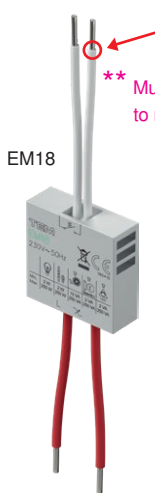
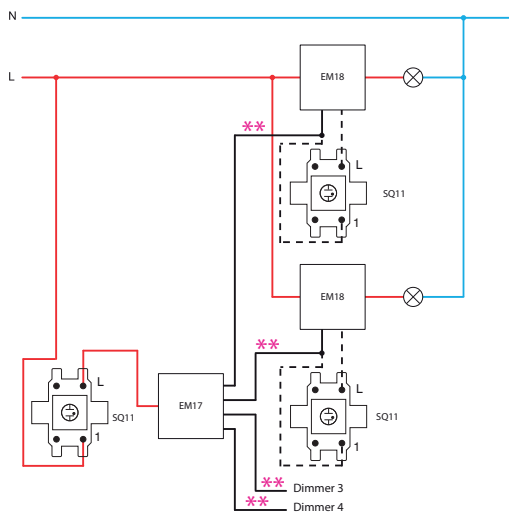

СВЕТОРЕГУЛЯТОР ВСТРАИВАЕМЫЙ LED 250W

EM18

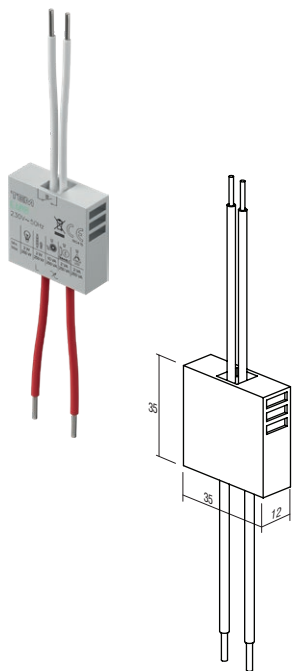

- встраиваемый в коробку, управление кнопкой
- отсечка фазы по переднему или заднему фронту
- питающая сеть 230 В ~ 50 Гц
- возможно подключение нескольких клавиш
- функция запоминания последней настройки, за исключением случаев сбоя питания
- функция плавный пуск / выключение
- контроль минимальной интенсивности
- только один светорегулятор в настенной коробке
- только для внутреннего использования
- соответствует стандарту EN 60669-1 и EN 60669-2-1



DIMMER INBOX LED 250W

- inbox, controlled by external push button
- for leading or trailing edge
- supply voltage 230V~ 50Hz
- several push-buttons combinations is possible
- memory function of the last setting, except in the case of a power failure
- soft start / stop function
- minimum intensity control
- only one dimmer per wall box
- only for indoor usage
- in accordance with EN 60669-1 and EN 60669-2-1

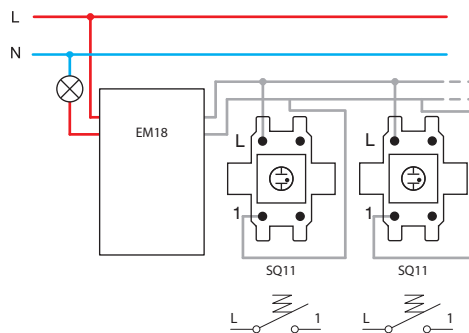



## СВЕТОРЕГУЛЯТОР ВСТРАИВАЕМЫЙ DC LED 96W

EM19

- встраиваемый в коробку, управление кнопкой
- для использования со светодиодными драйверами постоянного напряжения и некоторыми светодиодными драйверами постоянного тока, 9-48 В постоянного тока, макс. 96 Вт
- не для использования с индуктивными нагрузками
- возможно несколько комбинаций кнопок и нескольких светорегуляторов
- функция запоминания последней настройки, за исключением случаев сбоя питания
- функция плавного пуска / выключения
- контроль минимальной яркости
- только для внутреннего использования

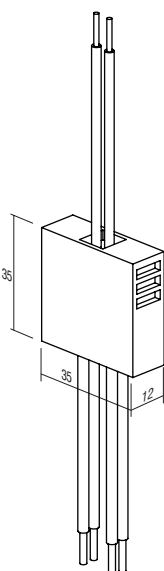

## DIMMER INBOX DC LED 96W

- inbox, controlled by external push button
- for use with constant voltage LED drivers and some constant current LED drivers, 9-48V DC, max 96W (also for LED strips)
- not for use with inductive loads
- several push-buttons combinations and several dimmers is possible
- memory function of the last setting, except in the case of a power failure
- soft start / stop function
- only one dimmer per wall box
- only for indoor usage

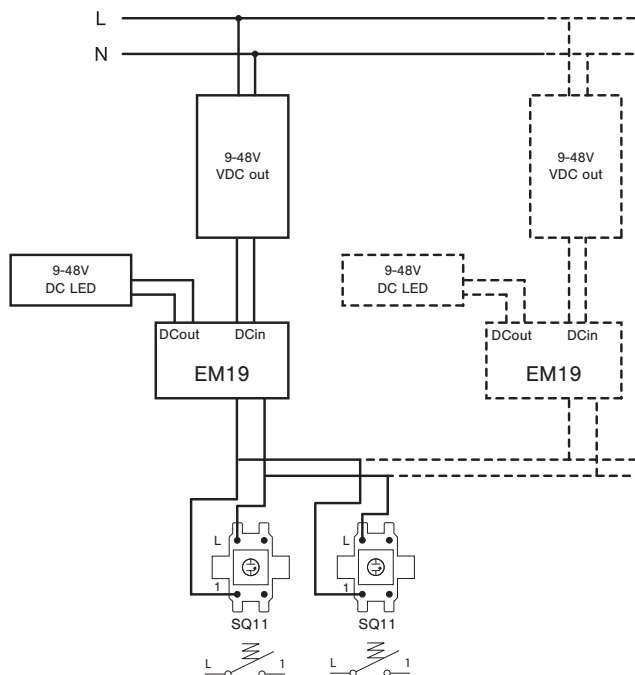
**ВНИМАНИЕ!**

При монтаже нескольких светорегуляторов в одной коробке следует снизить максимальную общую мощность на 10% для каждого светорегулятора.

**ATTENTION!**

If more dimmers are connected in one box reduce maximum common power for 10% for each dimmer.

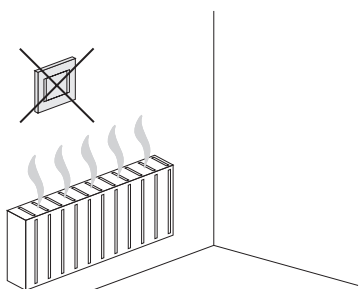

## EM18 (2÷250VA)

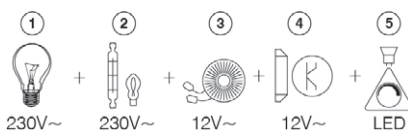

- 1 — лампа накаливания / incandescent lamp
- 2 — галогенная лампа / halogen lamp
- 3 — классический трансформатор / classical transformer
- 4 — электронный трансформатор с регулируемой яркостью / dimmable electronic transformer
- 5 — светодиодная лампа с регулируемой яркостью / dimmable LED lamp

### ИНФРАКРАСНЫЙ ВЫКЛЮЧАТЕЛЬ 5 А 230 В~



- EQ32PWXO
- EQ32TIXO
- EQ32ATXO
- EQ32BKXO



- IR инфракрасный выключатель
- напряжение питания: 230 В~ ± 10 % 50 Гц
- реле: 5 А / 250 В~ выход для ограниченного тока с высоким противодействием для пересечения нулевого уровня
- степень защищенности: IP40
- поперечное сечение проводов на клемме: 0,75—2,5 мм<sup>2</sup>
- угол обнаружения: до 110° при 20 °С
- область обнаружения: ок. 8 м при 20 °С
- настройка продолжительности: от прикл. 5 сек до 12 мин.
- настройка яркости: от прикл. 5 до 200 люкс
- рабочая температура: от 0 до + 40 °С
- не предназначен для установки в коробки глубиной 45 мм
- только для внутреннего использования

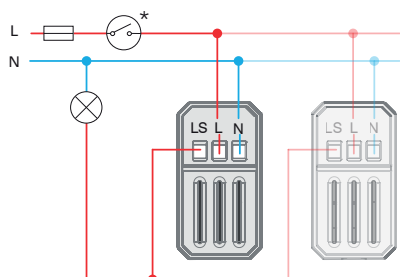

#### IR SWITCH 5A 230V~

- IR infrared switch
- supply voltage: 230V~ ±10 % 50Hz
- relay: 5A / 250V~ output for limited current with high resistance for zero crossing
- protection rating: IP40
- cross-section of wires at the contact terminal: 0.75 - 2.5 mm<sup>2</sup>
- detection angle: up to 110° at 20°C
- detection area: approx. 8 m at 20°C
- adjustability of duration: from approx. 5 s to 12 min
- adjustability of brightness: from approx. 5 to 200 LUX
- operating temperature: from 0°C to +40°C
- not suitable for installation in 45 mm deep boxes
- only for indoor usage

### ТЕРМОСТАТ ОБОГРЕВ 10 А 230 В~

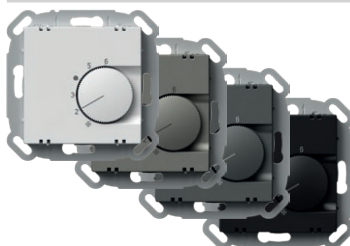

- EQ35PWXO
- EQ35TIXO
- EQ35ATXO
- EQ35BKXO

- режим работы: обогрев
- источник питания: 230 В~, 50 Гц
- выход: 4 А (макс. 10 А), 230 В~, 50 Гц
- переключающий контакт: NC (макс. 10 приводов)
- диапазон регулирования: от +5 до +30 °С
- гистерезис: 0,5 %
- защита: IP30
- тип датчика: биметаллический
- тип электрического соединения: подпружиненные контакты
- тип проводников: 0,75—1,5 мм<sup>2</sup> (гибко-многожильный сердечник) или 1,0—2,5 мм<sup>2</sup> (твердое ядро)

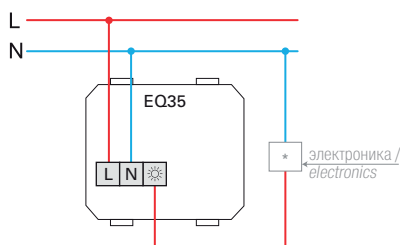

#### THERMOSTAT HEATING 10A 230V~

- operation mode: heating
- power supply: 230 V~, 50 Hz
- output: 4 A (max. 10 A), 230 V~, 50 Hz
- switching contact: NC (max. 10 actuators)
- regulation range: +5 °C to +30 °C
- hysteresis: 0,5 K
- protection: IP30
- sensor type: bimetal
- type of electrical connection: spring-loaded contacts
- type of conductors: 0,75 - 1,5mm<sup>2</sup> (flexible-stranded core) or 1,0 - 2,5 mm<sup>2</sup> (solid core)

### ТЕРМОСТАТ ОБОГРЕВ/ОХЛАЖДЕНИЕ 5 А 230 В~

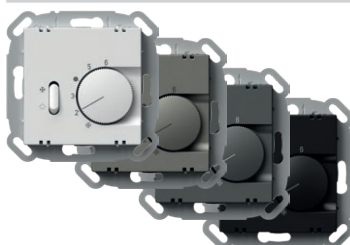

- EQ36PWXO
- EQ36TIXO
- EQ36ATXO
- EQ36BKXO

- режим работы: обогрев/охлаждение
- источник питания: 230 В~, 50 Гц
- выход: 2 А (макс. 5 А), 230 В~, 50 Гц
- переключающий контакт: перекидной переключатель (тумблер, макс. 5 приводов)
- диапазон регулирования: от +5 до +30 °С
- гистерезис: 0,5 %
- защита: IP30
- тип датчика: биметаллический
- тип электрического соединения: подпружиненные контакты
- тип проводников: 0,75—1,5 мм<sup>2</sup> (гибко-многожильный сердечник) или 1,0—2,5 мм<sup>2</sup> (твердое ядро)

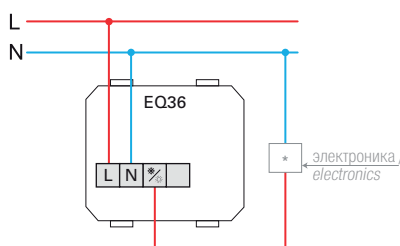

#### THERMOSTAT HEATING / COOLING 5A 230V~

- operation mode: heating / cooling
- power supply: 230 V~, 50 Hz
- output: 2 A (max. 5 A), 230 V~, 50 Hz
- switching contact: changeover switch (toggler, max. 5 actuators)
- regulation range: +5 °C to +30 °C
- hysteresis: 0,5 K
- protection: IP30
- sensor type: bimetal
- type of electrical connection: spring-loaded contacts
- type of conductors: 0,75 - 1,5mm<sup>2</sup> (flexible-stranded core) or 1,0 - 2,5 mm<sup>2</sup> (solid core)

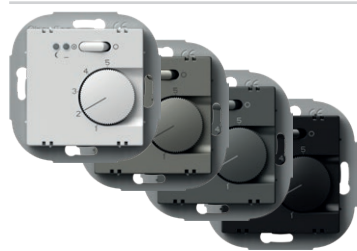

- EQ37PWXO
- EQ37TIXO
- EQ37ATXO
- EQ37BKXO

#### ТЕРМОСТАТ ОБОГРЕВ ПОЛА 16 А 230 В~

- режим работы: обогрев пола
- источник питания: 230 В~, 50 Гц
- выход: 2 А (макс. 16 А), 230 В~, 50 Гц
- диапазон регулирования: от +10 до +50 °С
- гистерезис: 1 %
- защита: IP30
- тип датчика: NTC соответствует DIN EN 60730-2-1
- индикаторы: Красный светодиод для обогрева и зеленый светодиод для ночного режима понижения
- тип электрического подключения: Винтовые контакты
- тип проводников: 0,5—2,5 мм<sup>2</sup>

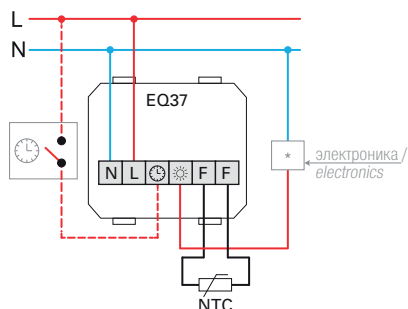

#### THERMOSTAT FLOOR HEATING 16A 230V~

- operation mode: floor heating
- power supply: 230 V~, 50 Hz
- output: 2 A (max. 16 A), 230 V~, 50 Hz
- regulation range: +10 °C to +50 °C
- hysteresis: 1 %
- protection: IP30
- sensor type: NTC in compliance with DIN EN 60730-2-1
- indicators: Red LED for heating and green LED for night decrease mode
- type of electrical connection: Screw contacts
- type of conductors: 0,5 – 2,5mm<sup>2</sup>



- EQ01PWXO

BLUETOOTH



#### ВСТРОЕННОЕ РАДИО + DAB BLUETOOTH ДИНАМИК

- источник питания: 230 В~ / 50 Гц
- потребление энергии при нормальной работе: макс. 6 Вт
- потребление энергии в режиме ожидания: < 0,5 Вт
- класс защиты: IP20
- частоты приема: DAB/DAB+ 174,928 – 239,200 МГц  
FM: 87,5 – 108 МГц
- bluetooth: Версия V4.1, 2,402 – 2,480 ГГц, класс 2, максимум +4 дБм
- музыкальный выход: 2 x 2 Вт RMS
- расширенный вход: Для внешнего переключателя (включение радио/режим ожидания)
- условия окружающей среды:  
относительная влажность: Работа: 10 – 75 % без конденсации  
хранение: 5 – 90 %  
температура: Работа: 5 °С – 35 °С  
хранение: -20 °С – 60 °С



#### FLUSH MOUNTED RADIO + SPEAKER DAB BLUETOOTH

- power supply: 230 V~ / 50 Hz
- power consumption during normal operation: max. 6 W
- power consumption when on standby: < 0.5 W
- protection class: IP20
- reception frequencies: DAB/DAB+ 174.928 - 239.200 MHz FM: 87.5 - 108 MHz
- bluetooth: Version V4.1, 2.402-2.480 GHz Class 2, max. +4 dBm
- music output: 2 x 2W RMS
- extension input: For external switch (Switches radio on/ standby)
- ambient conditions  
relative humidity: Operation: 10 % - 75 % non-condensing  
storage: 5 % - 90 %  
temperature: Operation: 5 °C - 35 °C  
storage: -20 °C - 60 °C

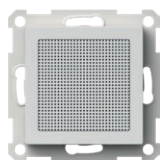

- EQ02PWXO

#### ВСТРОЕННЫЙ ДИНАМИК

- класс защиты: IP20
- музыкальная мощность: 2 Вт RMS
- условия окружающей среды:  
относительная влажность: Работа: 10 – 75 % без конденсации  
хранение: 5 – 90 %  
температура: Работа: 5 – 35 °С  
хранение: -20 °С – 60 °С



#### FLUSH MOUNTED SPEAKER

- protection class: IP20
- music power: 2W RMS
- ambient conditions  
relative humidity: Operation: 10 % - 75 % non-condensing  
storage: 5 % - 90 %  
temperature: Operation: 5 °C - 35 °C  
storage: -20 °C - 60 °C

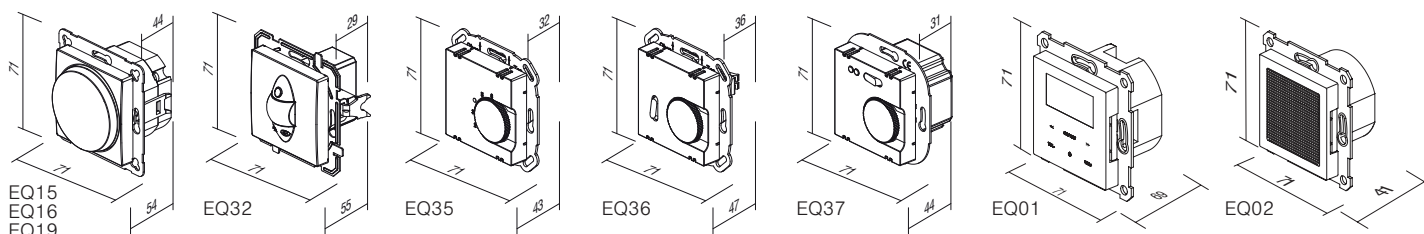

EQ15  
EQ16  
EQ19

EQ32

EQ35

EQ36

EQ37

EQ01

EQ02

USB-ЗАРЯДНОЕ УСТРОЙСТВО PD 20 Вт



- EQ69PWXO
- EQ69TIXO
- EQ69ATXO
- EQ69BKXO

- USB-блок питания мощностью до 20 Вт.
- для зарядки электронных устройств через стандартный порт USB (также совместим с устройствами Apple)
- источник питания: 100–230 В ~ 50/60 Гц
- расход во время работы:
- 420 мА при 100 В ~ / 220 мА при 230 В ~
- расход в состоянии покоя: <100 мВт при 230 В ~
- выходная мощность: 20 Вт макс.



Выход:

- USB тип C: 5,0 В постоянного тока 3,0 А;
- 9,0 В постоянного тока 2,2 А;
- 12,0 В постоянного тока, 1,67 А (PD 20 Вт)
- USB тип A: 5,0 В постоянного тока, 3,0 А;
- 9,0 В постоянного тока 2,0 А;
- 12,0 В постоянного тока, 1,5 А (QC, 18 Вт)
- USB A+C: 5 В постоянного тока 3 А
- тип разъема: 1 x USB A; 1 x USB C
- средний КПД в активном состоянии: 86 %
- КПД при минимальной нагрузке (10%): 81 %
- рабочая температура: 0 °C / + 45 °C (внутри помещений)
- Класс защиты IP: IP20, только для использования внутри помещений
- класс безопасности устройства II
- защита от перенапряжения (EN 60364-4-44): класс III
- винтовое крепление секции провода макс. 2,5 мм<sup>2</sup>
- устройство с контактным зазором не менее 3 мм
- не подходит для установки в коробки глубиной 45 мм и корпуса CUBO IP20.

В соответствии с:

Директивами: BT, EMC, RoHS, ErP

Стандартами: EN IEC 62368-1, EN 55032, EN55035, EN IEC 61000-3-2, EN 61000-3-3, EN 50563, EN IEC 63000

Дополнительными положениями: (ЕС) № 2019/1782 REACH,

№. 1907/2006 — ст. 33. Продукт может содержать следы свинца.

USB POWER SUPPLY UNIT PD 20W

- 20 W USB power delivery power supply unit
- for charging of electronic devices via a standard USB port (also compatible with Apple devices)
- power supply: 100-230V~ 50/60Hz
- power consumption: 420mA at 100V~ / 220mA at 230V~
- standby power consumption: <100mW at 230V~
- Output power: 20 W Max
- Output:
- USB tip C: 5.0 VDC 3.0A; 9.0 VDC 2.2 A; 12.0 VDC 1.67 A (PD 20W)
- USB tip A: 5.0 VDC 3.0A; 9.0 VDC 2.0 A; 12.0 VDC 1.5 A (QC 18W)
- USB A+C: 5 VDC 3A
- connector type: 1x USB A; 1x USB C
- average efficiency in active mode: 86%
- efficiency with low load (10%): 81%
- operating temperature: 0°C/+45°C (indoor use)
- IP protection class: IP20, indoor use only
- class device II
- overvoltage category (EN 60364-4-44): Class III
- screw contacts: max. 2.5 mm<sup>2</sup>
- device with a contact gap of at least 3mm
- Conformity:
- Directive: BT, EMC, RoHS, ErP
- Standards: EN IEC 62368-1, EN 55032, EN55035, EN IEC 61000-3-2, EN 61000-3-3, EN 50563, EN IEC 63000
- External power supplies regulation: (EU) n. 2019/1782 REACH, n. 1907/2006
- art.33. The product may contain traces of lead.

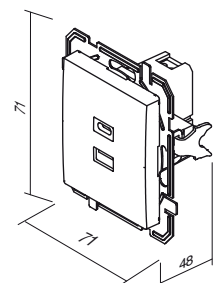

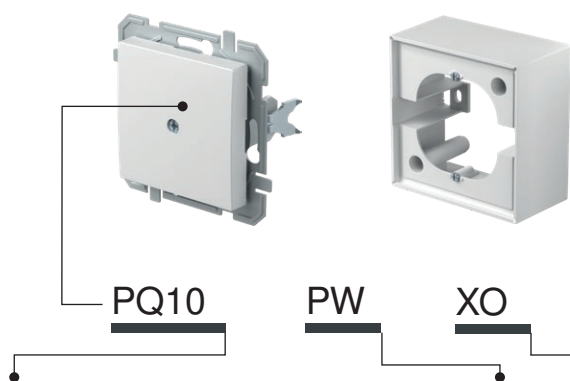

тип type	описание description	цвет colour	дополнительные данные 1 optional data 1
PQ10	ЗАГЛУШКА BLANK	<input type="checkbox"/> PW снежно-белый polar white	XO без декоративной рамки without cover plate
PQ30	КРЫШКА TAE/TDO COVER TAE/TDO	<input type="checkbox"/> TI титан titanium <input type="checkbox"/> AT антрацит anthracite <input type="checkbox"/> BK черный black	

## ЗАГЛУШКА



- PQ10PWXO - для заполнения свободного места
- PQ10TIXO - для заполнения свободного места
- PQ10ATXO - для заполнения свободного места
- PQ10BKXO - для заполнения свободного места

BLANK

- for filling up empty spaces



## КРЫШКА TAE/TDO

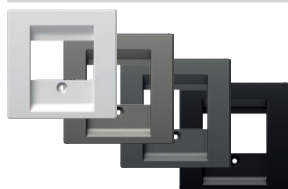

- PQ30PW - крышка TAE или TDO с винтом
- PQ30TI - крышка TAE или TDO с винтом
- PQ30AT - крышка TAE или TDO с винтом
- PQ30BK - крышка TAE или TDO с винтом

COVER TAE/TDO

- TAE or TDO cover with screw

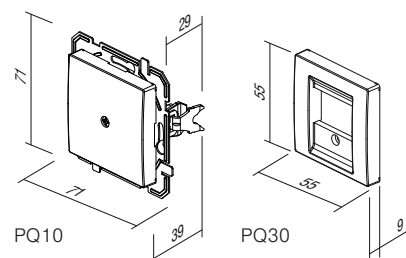

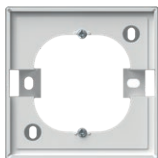

□ PQ20PWF

НАРУЖНАЯ КОРОБКА 1

- наружная коробка FLAT  
*SURFACE MOUNT BOX 1*  
- *surface mounting box FLAT*

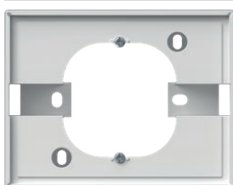

□ PQ21PWF

НАРУЖНАЯ КОРОБКА ДЛЯ ДВОЙНОЙ РОЗЕТКИ

- наружная коробка FLAT  
*SURFACE MOUNT BOX FOR DOUBLE SOCKET*  
- *surface mounting box FLAT*





- PQ22PWF
- PQ22TIF
- PQ22ATF
- PQ22BKF

#### КОМПЛЕКТ ВЫКЛЮЧАТЕЛЕЙ FLAT IP44

- для использования во влажных зонах
- защита IP44 обеспечивается для переключателей LOGIQ (SQ10, SQ11, SQ22, SQ60, SQ70)
- переключатели и клавиши не входят в комплект
- рамка FLAT
- соответствует стандарту IEC 60669-1



#### SET SWITCHES FLAT IP44

- for usage in humid areas
- IP44 protection provides for LOGIQ switches (SQ10, SQ11, SQ22, SQ60, SQ70)
- switches and buttons are not part of the set
- FLAT cover plate
- in accordance with IEC 60669-1



- PQ23PWF
- PQ23TIF
- PQ23ATF
- PQ23BKF

#### КОМПЛЕКТ РОЗЕТОК FLAT IP44

- для использования во влажных зонах
- защита IP44 обеспечивается только в комплекте с розеткой с крышкой (VQ11XO, VQ13XO, VQ41XO, VQ43XO)
- розетки не входят в комплект
- рамка FLAT
- соответствует стандарту IEC 60884-1



#### SOCKETS FLAT IP44

- for usage in humid areas
- IP44 protection can be achieved only in combination with covered socket (VQ11XO, VQ13XO, VQ41XO, VQ43XO)
- sockets are not part of the set
- FLAT cover plate
- in accordance with IEC 60884-1

# ДЕКОРАТИВНЫЕ РАМКИ FLAT OF

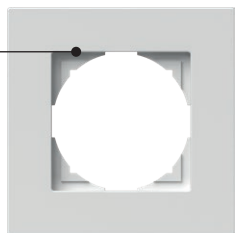

OF10

PW

тип type	описание description	цвет colour
OF10	ДЕКОРАТИВНАЯ РАМКА FLAT 1 COVER PLATE FLAT 1	PW снежно-белый polar white
OF20	ДЕКОРАТИВНАЯ РАМКА FLAT 2 COVER PLATE FLAT 2	TI титан titanium
OF30	ДЕКОРАТИВНАЯ РАМКА FLAT 3 COVER PLATE FLAT 3	AT антрацит anthracite
·	·	BK черный black
·	·	

## ДЕКОРАТИВНАЯ РАМКА FLAT 1



- OF10PW
- OF10TI
- OF10AT
- OF10BK

- декоративная рамка одноклавишная  
- соответствует стандарту EN 60669-1

COVER PLATE FLAT 1  
- decorative cover plate 1-gang  
- in accordance with EN 60669-1

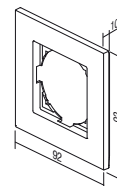

## ДЕКОРАТИВНАЯ РАМКА FLAT 2



- OF20PW
- OF20TI
- OF20AT
- OF20BK

- декоративная рамка двухклавишная  
- соответствует стандарту EN 60669-1

COVER PLATE FLAT 2  
- decorative cover plate 2-gang  
- in accordance with EN 60669-1

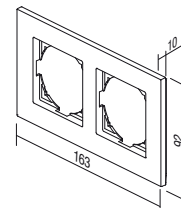







## C O V E R P L A T E S F L A T O F

## ДЕКОРАТИВНАЯ РАМКА FLAT 3



	OF30PW
	OF30TI
	OF30AT
	OF30BK



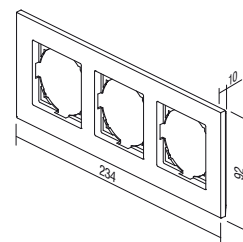

- декоративная рамка трехклавишная  
- соответствует стандарту EN 60669-1

*COVER PLATE FLAT 3*  
- decorative cover plate 3-gang  
- in accordance with EN 60669-1



## ДЕКОРАТИВНАЯ РАМКА FLAT 4



	OF40PW
	OF40TI
	OF40AT
	OF40BK



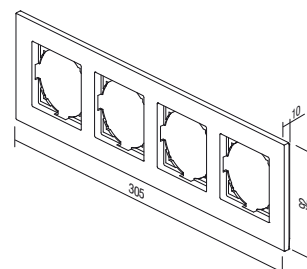

- декоративная рамка четырехклавишная  
- соответствует стандарту EN 60669-1

*COVER PLATE FLAT 4*  
- decorative cover plate 4-gang  
- in accordance with EN 60669-1



## ДЕКОРАТИВНАЯ РАМКА FLAT 5



	OF50PW
	OF50TI
	OF50AT
	OF50BK

- декоративная рамка пятиклавишная  
- соответствует стандарту EN 60669-1

*COVER PLATE FLAT 5*  
- decorative cover plate 5-gang  
- in accordance with EN 60669-1

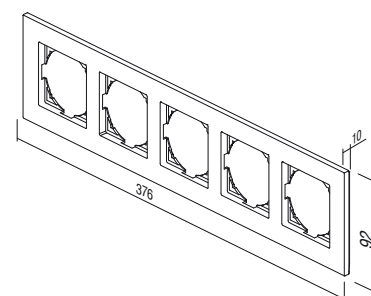

# ДЕКОРАТИВНЫЕ РАМКИ BOLD OQ



OQ10

PW

тип type	описание description	цвет colour
OQ10	ДЕКОРАТИВНАЯ РАМКА BOLD 1 COVER PLATE BOLD 1	PW снежно-белый polar white
OQ20	ДЕКОРАТИВНАЯ РАМКА BOLD 2 COVER PLATE BOLD 2	TI титан titanium
OQ30	ДЕКОРАТИВНАЯ РАМКА BOLD 3 COVER PLATE BOLD 3	AT антрацит anthracite
..		BK черный black

## ДЕКОРАТИВНАЯ РАМКА BOLD 1



- OQ10PW
- OQ10TI
- OQ10AT
- OQ10BK

- декоративная рамка одноклавишная  
- соответствует стандарту EN 60669-1

*COVER PLATE BOLD 1*  
- decorative cover plate 1-gang  
- in accordance with EN 60669-1

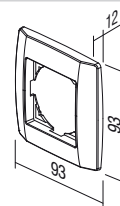

## ДЕКОРАТИВНАЯ РАМКА BOLD 2



- OQ20PW
- OQ20TI
- OQ20AT
- OQ20BK

- декоративная рамка двухклавишная  
- соответствует стандарту EN 60669-1

*COVER PLATE BOLD 2*  
- decorative cover plate 2-gang  
- in accordance with EN 60669-1

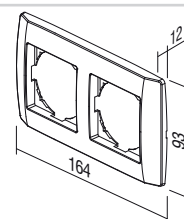

## COVER PLATES BOLD OQ

## ДЕКОРАТИВНАЯ РАМКА BOLD 3



- OQ30PW
- OQ30TI
- OQ30AT
- OQ30BK

- декоративная рамка трехклавишная  
- соответствует стандарту EN 60669-1

*COVER PLATE BOLD 3*  
- decorative cover plate 3-gang  
- in accordance with EN 60669-1

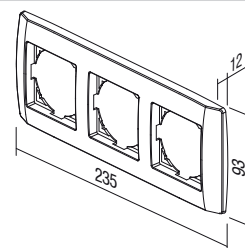

## ДЕКОРАТИВНАЯ РАМКА BOLD 4



- OQ40PW
- OQ40TI
- OQ40AT
- OQ40BK

- декоративная рамка четырехклавишная  
- соответствует стандарту EN 60669-1

*COVER PLATE BOLD 4*  
- decorative cover plate 4-gang  
- in accordance with EN 60669-1

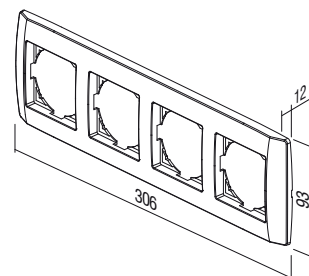

## ДЕКОРАТИВНАЯ РАМКА BOLD 5



- OQ50PW
- OQ50TI
- OQ50AT
- OQ50BK

- декоративная рамка пятиклавишная  
- соответствует стандарту EN 60669-1

*COVER PLATE BOLD 5*  
- decorative cover plate 5-gang  
- in accordance with EN 60669-1

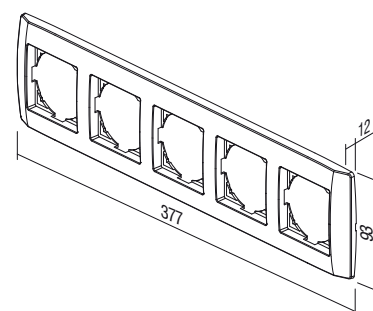

# ДЕКОРАТИВНЫЕ РАМКИ PRIME OR



OR10

PW

тип type	описание description	цвет colour
OR10	ДЕКОРАТИВНАЯ РАМКА PRIME 1 COVER PLATE PRIME 1	GL белый glass light
OR20	ДЕКОРАТИВНАЯ РАМКА PRIME 2 COVER PLATE PRIME 2	GD черный glass dark
OR30	ДЕКОРАТИВНАЯ РАМКА PRIME 3 COVER PLATE PRIME 3	
⋮	⋮	
⋮	⋮	

## ДЕКОРАТИВНАЯ РАМКА PRIME 1

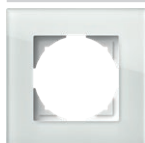

OR10GL  
 OR10GD

- декоративная рамка одноклавишная  
- соответствует стандарту EN 60669-1

COVER PLATE PRIME 1  
- decorative cover plate 1-gang  
- in accordance with EN 60669-1

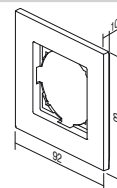

## ДЕКОРАТИВНАЯ РАМКА PRIME 2



OR20GL  
 OR20GD

- декоративная рамка двуклавишная  
- соответствует стандарту EN 60669-1

COVER PLATE PRIME 2  
- decorative cover plate 2-gang  
- in accordance with EN 60669-1

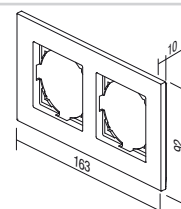

## C O V E R P L A T E S P R I M E O R

## ДЕКОРАТИВНАЯ РАМКА PRIME 3



 OR30GL  
 OR30GD

- декоративная рамка трехклавишная  
 - соответствует стандарту EN 60669-1

## COVER PLATE PRIME 3

- decorative cover plate 3-gang  
 - in accordance with EN 60669-1

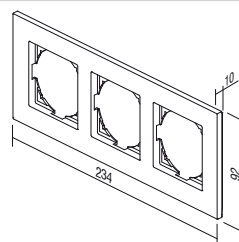

## ДЕКОРАТИВНАЯ РАМКА PRIME 4



 OR40GL  
 OR40GD

- декоративная рамка четырехклавишная  
 - соответствует стандарту EN 60669-1

## COVER PLATE PRIME 4

- decorative cover plate 4-gang  
 - in accordance with EN 60669-1

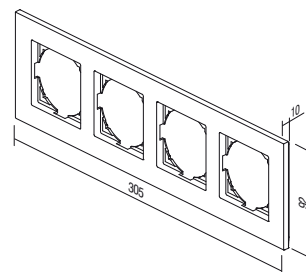

TEM

ekonomik





# ekonomik

## **СОЗДАНО ДЛЯ ПРЕВОСХОДСТВА** **Стиль незаменим**

Нейтральный, компактный, элегантный дизайн, подходящий и для домашней и для рабочей обстановки. Не выбивается из интерьера, а гармонично вливается в него.

## **PLANNED FOR EXCELLENCE** **Style is essential**

A neutral, compact, elegant design is adjustable to every working or living area. It does not stick out from the interior, but rather harmonically fits into it.







# ekonomik

## ГАРМОНИЯ ЦВЕТОВ Выберите свой оттенок

Желанное может быть разным. Поэтому мы тщательно подготовили для вас варианты, которые вам подойдут. Нейтральная цветовая гамма только дополнит окружающее пространство — не ограничит его.

## HARMONY OF COLOURS Choose your hue

Desires can be very different. Therefore we have carefully selected possibilities for you, which can offer you the right answer. A neutral palette of colours will only complement your ambient - it will not restrict it.

<input type="checkbox"/> PW	снежно-белый	<i>polar white</i>
<input type="checkbox"/> IW	слоновая кость	<i>ivory white</i>
<input type="checkbox"/> ES	серебряный металл	<i>elox silver</i>
<input type="checkbox"/> CO	белый термореактопласт	<i>white thermoset</i>
<input type="checkbox"/> NB	черный	<i>night black</i>





## ПРОСТОЕ РЕШЕНИЕ ДЛЯ САМЫХ ТРЕБОВАТЕЛЬНЫХ

Благодаря тщательным разработкам элементы под напряжением защищены от прикосновений. Базовая установка механизма с помощью фиксаторов (1) позволяет использовать дополнительную фиксацию винтами (2). Такое крепление особенно полезно для безопасной и надежной фиксации розеток.

## SIMPLE FOR THE MOST DEMANDING

By careful planning elements under voltage have been protected against touching. Basic fixing of mechanisms with fixing claws (1) allows additional strengthening with screws (2). This manner is especially appropriate for safe and reliable fixing of sockets.



**СОЗДАВАЙТЕ ЛЮБЫЕ КОМБИНАЦИИ.**

COMBINE AS YOU PLEASE.



Комбинируя, вы экономите место на стене. Когда пространство ограничено, вертикальное расположение — это правильное решение.

With combining you save space on the wall. When faced with a limited space, »vertically« is the right decision.

## ПРОСТАЯ УСТАНОВКА

Серия Ekonomik — отличное решение для стандартных круглых коробок. Она подходит как для простых, так и для более сложных условий монтажа, для новых зданий, а также может использоваться при ремонте. Система характеризуется втычными контактами, которые экономят время при установке элементов.

## EASY INSTALLATION

Ekonomik is a solution for the system of standardized round installations boxes. It can be used for simple as well as more demanding installations, new buildings and adaptations. The system is characterised by plug-in contacts which save time during installation of elements.

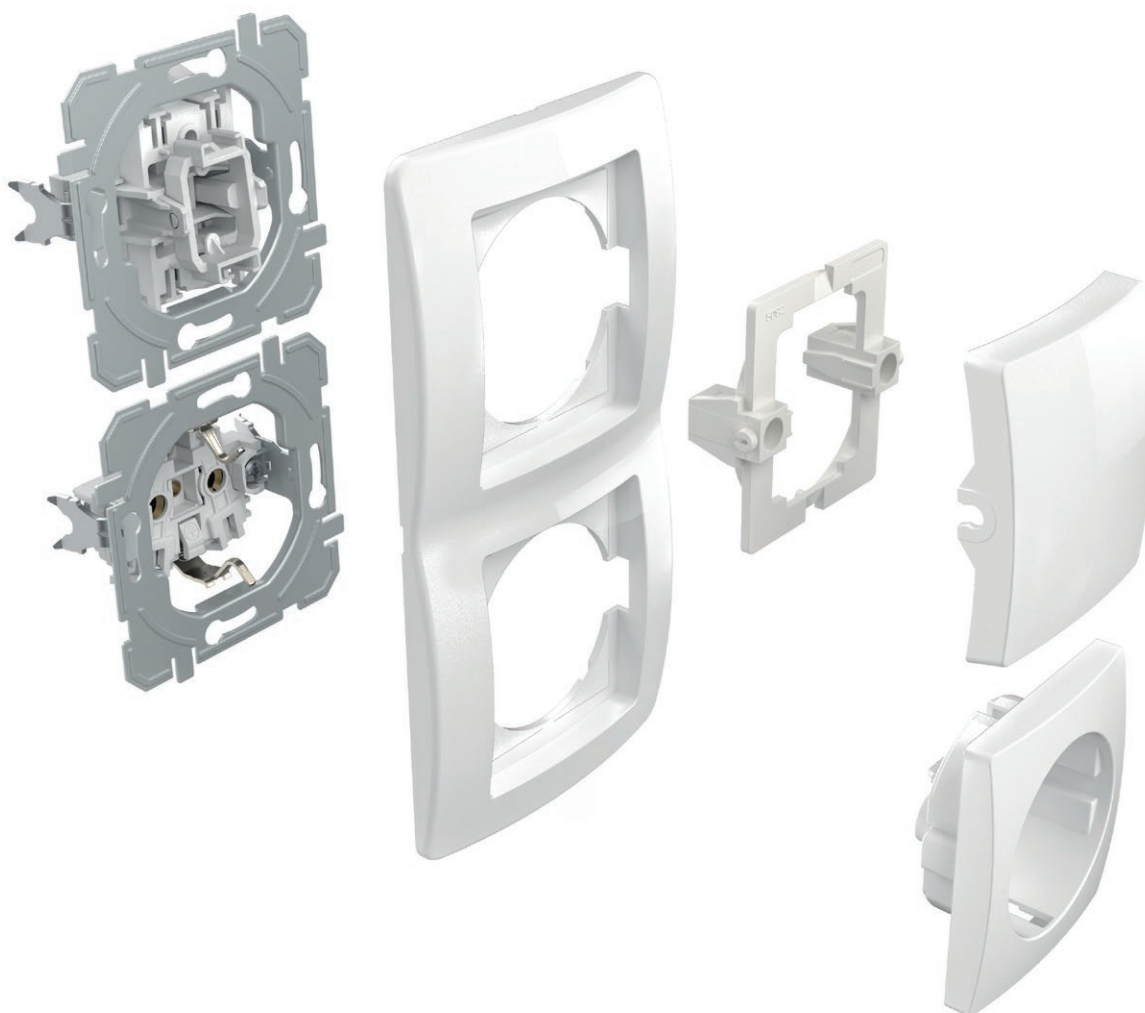

## ПОЛЕЗНО ЗНАТЬ

### GOOD TO KNOW



Все розетки оборудованы защитными шторками, закрывающими контакты, которые находятся под напряжениями.

*All the sockets are equipped with a safety shutters assuring the protection to live contacts.*



Хорошо сконструированный выключатель впоследствии делает освещение проще.

*The well-thought-out design of the switch enables the easy integration of the indication, including at a later time.*



Контакты, сделанные из сплава серебра, обеспечивают безопасное переключение.

*Contacts made of silver alloy guarantee safe switching.*



Самозажимной контакт позволяет быстро и надежно закреплять провода. Два провода разного диаметра могут быть присоединены к одному контакту.

*Plug-in contacts enable quick and reliable attachment of wires. Two wires of different diameters can be attached to the same contact.*



Фиксаторы обеспечивают более глубокое крепление (даже через керамическую плитку и т. п.)

*Fixing claws enable deeper fixing (also through ceramic tiles, etc.)*



Легко соединяющиеся коробки сделают вашу работу легче. Необходимая длина гарантирована.

*Easy-fitting installation boxes will make your work easier. Proper lengths are guaranteed.*

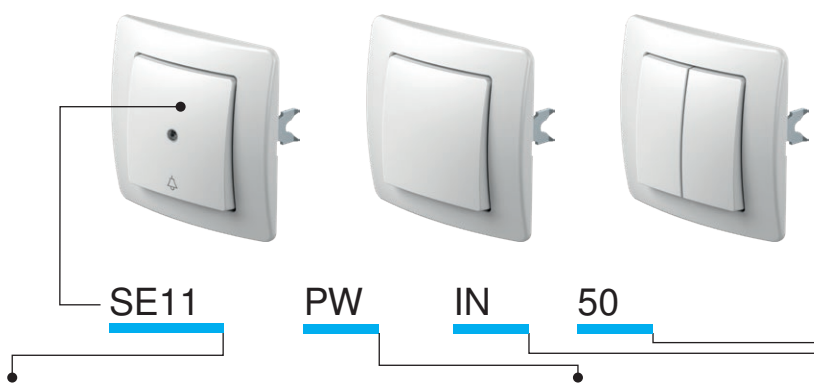

тип type	описание description	технические данные technical data	цвет colour	дополнительные данные 1 optional data 1	дополнительные данные 2 optional data 2
SE10	ВЫКЛЮЧАТЕЛЬ ОДНОПОЗИЦИОННЫЙ SWITCH 1WAY	10AX 250V~	<input type="checkbox"/> PW снежно-белый polar white	NT нейтральный neutral	50
SE11	ВЫКЛЮЧАТЕЛЬ КНОПЧНЫЙ ОДНОПОЗИЦИОННЫЙ PUSH BUTTON 1WAY	10A 250V~	<input type="checkbox"/> IW слоновая кость ivory white	IN индикатор indicator	51
SE22	ВЫКЛЮЧАТЕЛЬ ДВУХПОЛЮСНЫЙ SWITCH 2POLE	16AX 250V~	<input type="checkbox"/> ES серебряный металл elox silver		03
...	...	...	<input type="checkbox"/> CO белый термореактопласт white thermoset		04
...	...	...	<input type="checkbox"/> NB черный night black		...

ВЫКЛЮЧАТЕЛЬ ОДНОПОЗИЦИОННЫЙ 10AX 250 В~

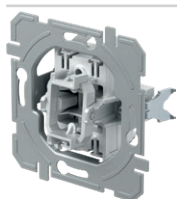

SE10

- 10 AX 250 В~, тип SE10
- соответствует стандарту EN 60669-1
- самозажимные контакты 1,5—2,5 мм<sup>2</sup>



- SWITCH 1WAY 10AX 250V~
- 10AX 250V~, type SE10
  - in accordance with EN 60669-1
  - plug-in contacts 1.5-2.5mm<sup>2</sup>

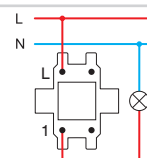

ВЫКЛЮЧАТЕЛЬ КНОПЧНЫЙ ОДНОПОЗИЦИОННЫЙ 10 А 250 В ~

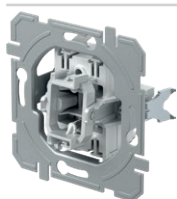

SE11

- 10 А 250 В~, тип SE11
- соответствует стандарту EN 60669-1
- самозажимные контакты 1,5—2,5 мм<sup>2</sup>



- PUSH BUTTON 1WAY 10A 250V~
- 10A 250V~, type SE11
  - in accordance with EN 60669-1
  - plug-in contacts 1.5-2.5mm<sup>2</sup>

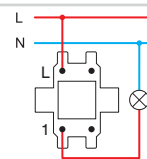

ВЫКЛЮЧАТЕЛЬ ДВУХПОЛЮСНЫЙ 16AX 250 В~

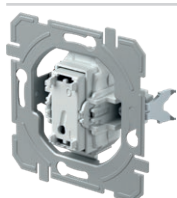

SE22

- 16AX 250 В~, тип SE22
- соответствует стандарту EN 60669-1
- винтовые контакты 1,5—2,5 мм<sup>2</sup>
- только вместе с клавишей TE10\_NT03

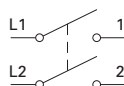

- SWITCH 2POLE 16AX 250V~
- 16AX 250V~, type SE22
  - in accordance with EN 60669-1
  - screw contacts 1.5-2.5mm<sup>2</sup>
  - only in combination with button TE10\_NT03

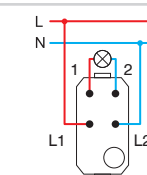

ВЫКЛЮЧАТЕЛЬ ДВУХКНОПЧНЫЙ ОДНОПОЗИЦИОННЫЙ 10AX 250 В~

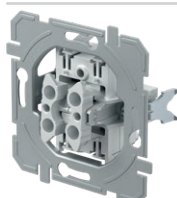

SE50

- 10 AX 250 В~, тип SE50
- соответствует стандарту EN 60669-1
- самозажимные контакты 1,5—2,5 мм<sup>2</sup>

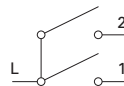

- SWITCH 2GANG-1WAY 10AX 250V~
- 10AX 250V~, type SE50
  - in accordance with EN 60669-1
  - plug-in contacts 1.5-2.5mm<sup>2</sup>

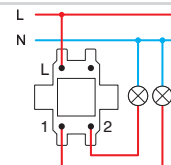



## ВЫКЛЮЧАТЕЛЬ ДВУХКНОПЧНЫЙ ОДНОПОЗИЦИОННЫЙ 10 А 250 В~

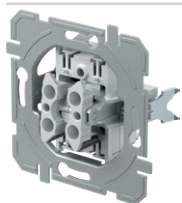

SE51

- 10 А 250 В~, тип SE51
- соответствует стандарту EN 60669-1
- самозажимные контакты 1,5—2,5 мм<sup>2</sup>

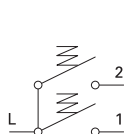
*PUSH BUTTON 2GANG-1WAY 10A 250V~*

- 10A 250V~, type SE51
- in accordance with EN 60669-1
- plug-in contacts 1.5-2.5mm<sup>2</sup>

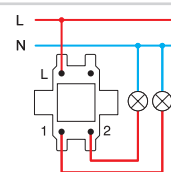

## ВЫКЛЮЧАТЕЛЬ ДЛЯ ЖАЛЮЗИ 10АХ 250 В~

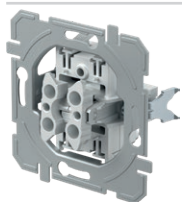

SE52

- 10 АХ 250 В~, тип SE52
- соответствует стандарту EN 60669-1
- самозажимные контакты 1,5—2,5 мм<sup>2</sup>
- с механической блокировкой

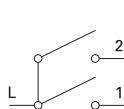
*SWITCH SHUTTERS 10AX 250V~*

- 10AX 250V~, type SE52
- in accordance with EN 60669-1
- plug-in contacts 1.5-2.5mm<sup>2</sup>
- with mechanical interblock

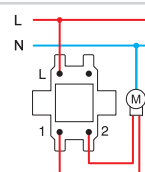

## ВЫКЛЮЧАТЕЛЬ КНОПЧНЫЙ ДЛЯ ЖАЛЮЗИ 10 А 250 В ~

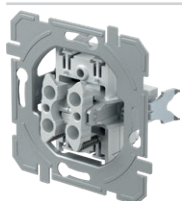

SE53

- 10 А 250 В~, тип SE53
- соответствует стандарту EN 60669-1
- самозажимные контакты 1,5—2,5 мм<sup>2</sup>
- с механической блокировкой

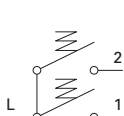
*PUSH BUTTON SHUTTERS 10A 250V~*

- 10A 250V~, type SE53
- in accordance with EN 60669-1
- plug-in contacts 1.5-2.5mm<sup>2</sup>
- with mechanical interblock

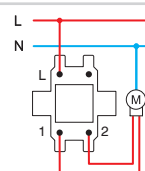

## ВЫКЛЮЧАТЕЛЬ ДВУХПОЗИЦИОННЫЙ 10АХ 250 В~

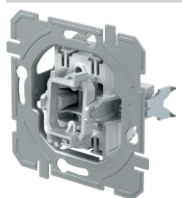

SE60

- 10 АХ 250 В~, тип SE60
- соответствует стандарту EN 60669-1
- самозажимные контакты 1,5—2,5 мм<sup>2</sup>

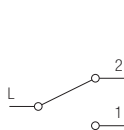
*SWITCH 2WAY 10AX 250V~*

- 10AX 250V~, type SE60
- in accordance with EN 60669-1
- plug-in contacts 1.5-2.5mm<sup>2</sup>

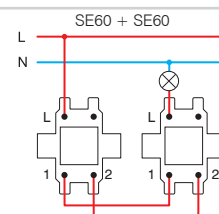

## ВЫКЛЮЧАТЕЛЬ ДВОЙНОЙ ДВУХПОЗИЦИОННЫЙ 10АХ 250 В~

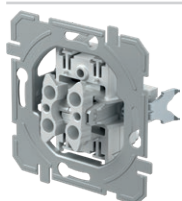

SE63

- 10 АХ 250 В~, тип SE63
- соответствует стандарту EN 60669-1
- самозажимные контакты 1,5—2,5 мм<sup>2</sup>

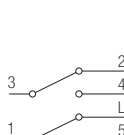
*SWITCH DOUBLE 2WAY 10AX 250V~*

- 10AX 250V~, type SE63
- in accordance with EN 60669-1
- plug-in contacts 1.5-2.5mm<sup>2</sup>

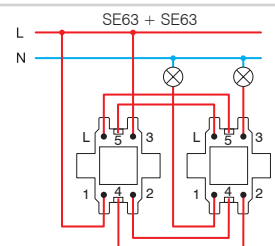

## ПЕРЕКРЕСТНЫЙ ВЫКЛЮЧАТЕЛЬ 10АХ 250 В~

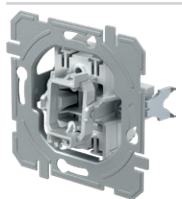

SE70

- 10 АХ 250 В~, тип SE70
- соответствует стандарту EN 60669-1
- самозажимные контакты 1,5—2,5 мм<sup>2</sup>

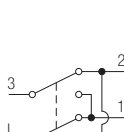
*SWITCH INTERMEDIATE 10AX 250V~*

- 10AX 250V~, type SE70
- in accordance with EN 60669-1
- plug-in contacts 1.5-2.5mm<sup>2</sup>

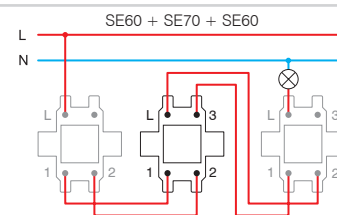

ВЫКЛЮЧАТЕЛЬ ОДНОПОЗИЦИОННЫЙ 10AX 250 В~



- SE10PW
- SE10IW
- SE10ES
- SE10CO
- SE10NB

- 10 AX 250 В~, тип SE10  
 - соответствует стандарту EN 60669-1  
 - самозажимные контакты 1,5—2,5 мм<sup>2</sup>

*SWITCH 1WAY 10AX 250V~*  
 - 10AX 250V~, type SE10  
 - in accordance with EN 60669-1  
 - plug-in contacts 1.5-2.5mm<sup>2</sup>



ВЫКЛЮЧАТЕЛЬ ОДНОПОЗИЦИОННЫЙ 10AX 250 В~ 1M \_ IN



- SE10PWIN
- SE10IWIN
- SE10ESIN
- SE10COIN
- SE10NBIN

- индикатор IN  
 - 10 AX 250 В~, тип SE10  
 - соответствует стандарту EN 60669-1  
 - самозажимные контакты 1,5—2,5 мм<sup>2</sup>

*SWITCH 1WAY 10AX 250V~ \_\_ IN*  
 - IN indicator  
 - 10AX 250V~, type SE10  
 - in accordance with EN 60669-1  
 - plug-in contacts 1.5-2.5mm<sup>2</sup>



ВЫКЛЮЧАТЕЛЬ КНОПОЧНЫЙ ОДНОПОЗИЦИОННЫЙ 10 А 250 В ~



- SE11PW
- SE11IW
- SE11ES
- SE11CO
- SE11NB

- 10 А 250 В~, тип SE11  
 - соответствует стандарту EN 60669-1  
 - самозажимные контакты 1,5—2,5 мм<sup>2</sup>

*PUSH BUTTON 1WAY 10A 250V~*  
 - 10A 250V~, type SE11  
 - in accordance with EN 60669-1  
 - plug-in contacts 1.5-2.5mm<sup>2</sup>



ВЫКЛЮЧАТЕЛЬ КНОПОЧНЫЙ ОДНОПОЗИЦИОННЫЙ 10 А 250 В ~ \_ TI 50



- SE11PWTI50
- SE11IWTI50
- SE11ESTI50
- SE11COTI50
- SE11NBTI50

- звонок-индикатор TI 50 + неоновая лампа  
 - 10 А 250 В~, тип SE11  
 - соответствует стандарту EN 60669-1  
 - самозажимные контакты 1,5—2,5 мм<sup>2</sup>

*PUSH BUTTON 1WAY 10A 250V~ \_\_ TI 50*  
 - TI 50 indicator bell+neon lamp  
 - 10A 250V~, type SE11  
 - in accordance with EN 60669-1  
 - plug-in contacts 1.5-2.5mm<sup>2</sup>



ВЫКЛЮЧАТЕЛЬ КНОПОЧНЫЙ ОДНОПОЗИЦИОННЫЙ 10 А 250 В ~ \_ TI 51



- SE11PWTI51
- SE11IWTI51
- SE11ESTI51
- SE11COTI51
- SE11NBTI51

- световой индикатор TI 51 + неоновая лампа  
 - 10 А 250 В~, тип SE11  
 - соответствует стандарту EN 60669-1  
 - самозажимные контакты 1,5—2,5 мм<sup>2</sup>

*PUSH BUTTON 1WAY 10A 250V~ \_\_ TI 51*  
 - TI 51 indicator light+neon lamp  
 - 10A 250V~, type SE11  
 - in accordance with EN 60669-1  
 - plug-in contacts 1.5-2.5mm<sup>2</sup>



ВЫКЛЮЧАТЕЛЬ КНОПОЧНЫЙ ОДНОПОЗИЦИОННЫЙ 10 А 250 В ~ \_\_ IL



- SE11PWIL
- SE11IWIL
- SE11ESIL
- SE11COIL
- SE11NBIL

- IL место для надписи  
 - 10 А 250 В~, тип SE11  
 - соответствует стандарту EN 60669-1  
 - самозажимные контакты 1,5—2,5 мм<sup>2</sup>

*PUSH BUTTON 1WAY 10A 250V~ \_\_ IL*  
 - IL inscription plate  
 - 10A 250V~, type SE11  
 - in accordance with EN 60669-1  
 - plug-in contacts 1.5-2.5mm<sup>2</sup>



ВЫКЛЮЧАТЕЛЬ ДВУХПОЛЮСНЫЙ 16AX 250 В~ \_ IN 03



- SE22PWIN03
- SE22IWIN03
- SE22ESIN03
- SE22NBIN03

- нулевой провод 0-1 IN 03  
 - 16AX 250 В~, тип SE22  
 - соответствует стандарту EN 60669-1  
 - винтовые контакты 1,5—2,5 мм<sup>2</sup>

*SWITCH 2POLE 16AX 250V~ \_\_ IN 03*  
 - IN 03 neutral 0-1  
 - 16AX 250V~, type SE22  
 - in accordance with EN 60669-1  
 - screw contacts 1.5-2.5mm<sup>2</sup>





- SE50PW
- SE50IW
- SE50ES
- SE50CO
- SE50NB

#### ВЫКЛЮЧАТЕЛЬ ДВУХКЛАВИШНЫЙ ОДНОПОЗИЦИОННЫЙ 10AX 250 В~

- 10 AX 250 В~, тип SE50
- соответствует стандарту EN 60669-1
- самозажимные контакты 1,5—2,5 мм<sup>2</sup>

#### SWITCH 2GANG-1WAY 10AX 250V~

- 10AX 250V~, type SE50
- in accordance with EN 60669-1
- plug-in contacts 1.5-2.5mm<sup>2</sup>



- SE51PW
- SE51IW
- SE51ES
- SE51CO
- SE51NB

#### ВЫКЛЮЧАТЕЛЬ ДВУХКНОПОЧНЫЙ ОДНОПОЗИЦИОННЫЙ 10 А 250 В~

- 10 А 250 В~, тип SE51
- соответствует стандарту EN 60669-1
- самозажимные контакты 1,5—2,5 мм<sup>2</sup>

#### PUSH BUTTON 2GANG-1WAY 10A 250V~

- 10A 250V~, type SE51
- in accordance with EN 60669-1
- plug-in contacts 1.5-2.5mm<sup>2</sup>



- SE52PWNT09
- SE52IWNT09
- SE52ESNT09
- SE52CONT09
- SE52NBNT09

#### ВЫКЛЮЧАТЕЛЬ ДЛЯ ЖАЛЮЗИ 10AX 250 В~ \_ NT 09

- NT09 нейтральный вверх-вниз
- 10 AX 250 В~, тип SE52
- соответствует стандарту EN 60669-1
- самозажимные контакты 1,5—2,5 мм<sup>2</sup>
- с механической блокировкой

#### SWITCH SHUTTERS 10AX 250V~ \_\_ NT 09

- NT 09 neutral up-down
- 10AX 250V~, type SE52
- in accordance with EN 60669-1
- plug-in contacts 1.5-2.5mm<sup>2</sup>
- with mechanical interblock



- SE53PWNT09
- SE53IWNT09
- SE53ESNT09
- SE53CONT09
- SE53NBNT09

#### ВЫКЛЮЧАТЕЛЬ КНОПОЧНЫЙ ДЛЯ ЖАЛЮЗИ 10 А 250 В~ \_ NT 09

- NT09 нейтральный вверх-вниз
- 10 А 250 В~, тип SE53
- соответствует стандарту EN 60669-1
- самозажимные контакты 1,5—2,5 мм<sup>2</sup>
- с механической блокировкой

#### PUSH BUTTON SHUTTERS 10A 250V~ \_\_ NT 09

- NT 09 neutral up-down
- 10A 250V~, type SE53
- in accordance with EN 60669-1
- plug-in contacts 1.5-2.5mm<sup>2</sup>
- with mechanical interblock



- SE60PW
- SE60IW
- SE60ES
- SE60CO
- SE60NB

#### ВЫКЛЮЧАТЕЛЬ ДВУХПОЗИЦИОННЫЙ 10AX 250 В~

- 10 AX 250 В~, тип SE60
- соответствует стандарту EN 60669-1
- самозажимные контакты 1,5—2,5 мм<sup>2</sup>

#### SWITCH 2WAY 10AX 250V~

- 10AX 250V~, type SE60
- in accordance with EN 60669-1
- plug-in contacts 1.5-2.5mm<sup>2</sup>



- SE63PW
- SE63IW
- SE63ES
- SE63CO
- SE63NB

#### ВЫКЛЮЧАТЕЛЬ ДВОЙНОЙ ДВУХПОЗИЦИОННЫЙ 10AX 250 В~

- 10 AX 250 В~, тип SE63
- соответствует стандарту EN 60669-1
- самозажимные контакты 1,5—2,5 мм<sup>2</sup>

#### SWITCH DOUBLE 2WAY 10AX 250V~

- 10AX 250V~, type SE63
- in accordance with EN 60669-1
- plug-in contacts 1.5-2.5mm<sup>2</sup>



- SE70PW
- SE70IW
- SE70ES
- SE70CO
- SE70NB

#### ПЕРЕКРЕСТНЫЙ ВЫКЛЮЧАТЕЛЬ 10AX 250 В~

- 10 AX 250 В~, тип SE70
- соответствует стандарту EN 60669-1
- самозажимные контакты 1,5—2,5 мм<sup>2</sup>

#### SWITCH INTERMEDIATE 10AX 250V~

- 10AX 250V~, type SE70
- in accordance with EN 60669-1
- plug-in contacts 1.5-2.5mm<sup>2</sup>

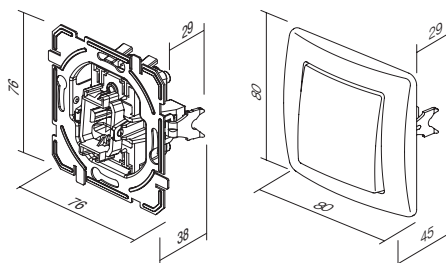

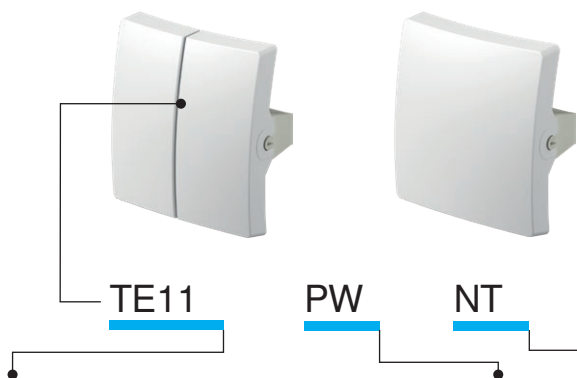

тип type	описание description	цвет colour	дополнительные данные 1 optional data 1	дополнительные данные 2 optional data 2
TE10	КЛАВИША ОДИНАРНАЯ BUTTON 1GANG	<input type="checkbox"/> PW снежно-белый polar white <input type="checkbox"/> IW слоновая кость ivory white <input type="checkbox"/> ES серебряный металл elox silver <input type="checkbox"/> CO белый терморепласт white thermoset <input type="checkbox"/> NB черный night black	NT нейтральный neutral IN индикатор indicator	50 51 03 04
TE11	КЛАВИША ДВОЙНАЯ BUTTON 2GANG			

КЛАВИША ОДИНАРНАЯ



- TE10PW
- TE10IW
- TE10ES
- TE10CO
- TE10NB

- клавиша с держателем  
BUTTON 1GANG  
- button together with carrier



КЛАВИША-ИНДИКАТОР

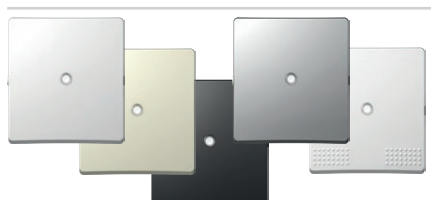

- TE10PWIN
- TE10IWIN
- TE10ESIN
- TE10COIN
- TE10NBIN

- клавиша с держателем  
BUTTON INDICATOR  
- button together with carrier



КЛАВИША С МЕСТОМ ДЛЯ НАДПИСИ

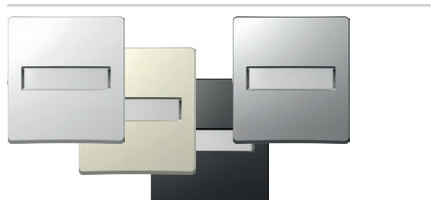

- TE13PWIL
- TE13IWIL
- TE13ESIL
- TE13NBIL

- клавиша с держателем, с местом для надписи  
BUTTON WITH INSCRIPTION PLATE  
- button together with carrier, with inscription plate



КЛАВИША ДВОЙНАЯ



- TE11PW
- TE11IW
- TE11ES
- TE11CO
- TE11NB

- 2 клавиши с держателем  
BUTTON 2GANG  
- button 2gang together with carrier

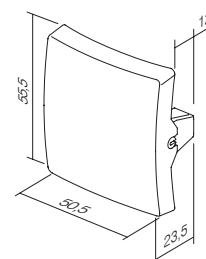
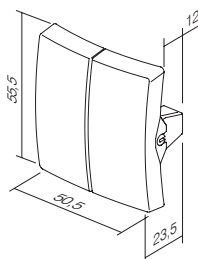

S I G N A L I Z A T I O N I A

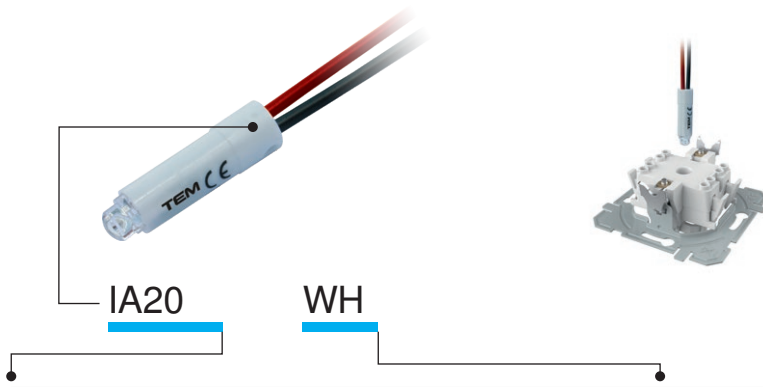

тип type	описание description	технические данные technical data	цвет colour
IA10	НЕОНОВАЯ ЛАМПА NEON LAMP	230V~ 0,34W	<input type="checkbox"/> WH белый white
IA20	СИГНАЛИЗАЦИЯ LED SIGNALLING UNIT	230V~ 0,40W	<input checked="" type="checkbox"/> BL голубой blue
IA21	СИГНАЛИЗАЦИЯ LED SIGNALLING UNIT	24V AC/DC 0,20W	<input checked="" type="checkbox"/> RD красный red
⋮	⋮	⋮	<input checked="" type="checkbox"/> GR зеленый green
⋮	⋮	⋮	<input checked="" type="checkbox"/> OR оранжевый orange

НЕОНОВАЯ ЛАМПА 230 В 0,34 Вт

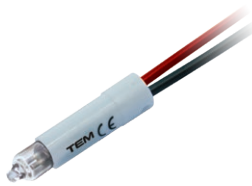

IA10OR

- для индикации, сигнализации или постоянной сигнализации
- в сочетании с кнопкой с индикатором

*NEON LAMP 230V~ 0,34W*  
- for indication, signalling or permanent signalling  
- in combination with a button featuring an indicator

СИГНАЛИЗАЦИЯ 230 В AC/DC 0,40 Вт

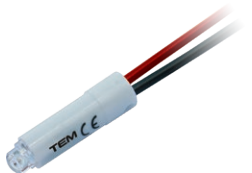

IA20WH  
 IA20GR  
 IA20RD  
 IA20BL

- для индикации, сигнализации или постоянной сигнализации
  - в сочетании с кнопкой с индикатором
- LED SIGNALLING UNIT 230V AC/DC 0,40W*  
- for indication, signalling or permanent signalling  
- in combination with a button featuring an indicator

СИГНАЛИЗАЦИЯ 24 В AC/DC 0,20 Вт

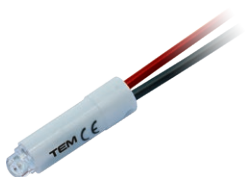

IA21WH  
 IA21RD

- для индикации, сигнализации или постоянной сигнализации
  - в сочетании с кнопкой с индикатором
- LED SIGNALLING UNIT 24V AC/DC 0,20W*  
- for indication, signalling or permanent signalling  
- in combination with a button featuring an indicator

СИГНАЛИЗАЦИЯ 12 В AC/DC 0,10 Вт

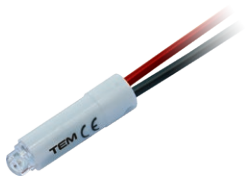

IA22WH  
 IA22RD

- для индикации, сигнализации или постоянной сигнализации
  - в сочетании с кнопкой с индикатором
- LED SIGNALLING UNIT 12V AC/DC 0,10W*  
- for indication, signalling or permanent signalling  
- in combination with a button featuring an indicator

Индикация /  
Indication

\* Сигнализация /  
Signalization

Постоянная сигнализация /  
Permanent signalling

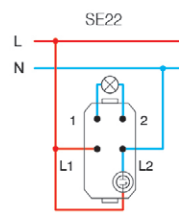
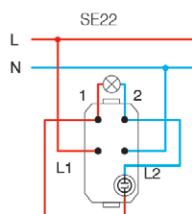
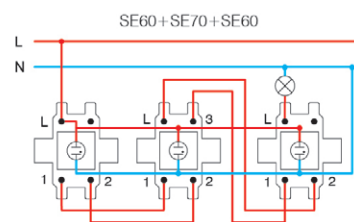
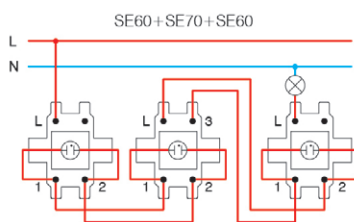
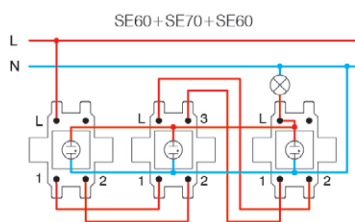
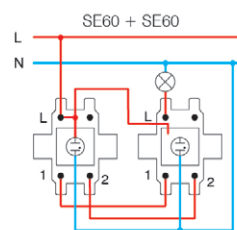
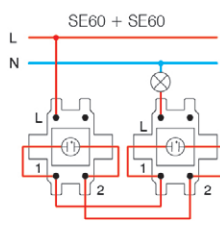
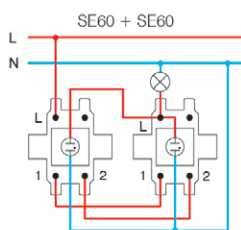
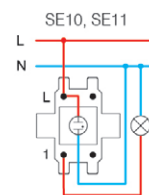
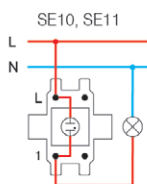
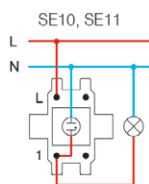

\* подключения не подходят для энергосберегающих (компактных флуоресцентных, светодиодных) ламп /  
the connections are not suitable for energy-saving bulbs (CFL, LED)

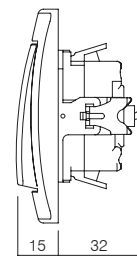

## S O C K E T S V E



тип type	описание description	технические данные technical data	дополнительные данные 1 optional data 1	дополнительные данные 2 optional data 2
VE10	РОЗЕТКА СТАНДАРТ «SCHUKO» SOCKET SCHUKO	2P+E 16A 250V~	XO без декоративной рамки without cover plate	KS розетка со встроенной защитой от прикосновения shuttered live contacts
VE11	РОЗЕТКА SCHUKO+КРЫШКА SOCKET SCHUKO+COVER	2P+E 16A 250V~		
VE12	РОЗЕТКА СТАНДАРТ «SCHUKO» SOCKET SCHUKO	2P+E 16A 250V~ BV	KS розетка со встроенной защитой от прикосновения shuttered live contacts	
⋮	⋮	⋮		

цвет  
colour

<input type="checkbox"/> PW	снежно-белый polar white	<input checked="" type="checkbox"/> PT	белый + прозрачный white+transparent	<input type="checkbox"/> PP	белый + белый white+white
<input type="checkbox"/> IW	слоновая кость ivory white	<input checked="" type="checkbox"/> IT	слоновой кости + прозрачный ivory+transparent	<input type="checkbox"/> II	слоновой кости + слоновой кости ivory+ivory
<input type="checkbox"/> ES	серебряный металл elox silver	<input checked="" type="checkbox"/> ST	серебряный + прозрачный silver+transparent	<input type="checkbox"/> SS	серебряный + серебряный silver+silver
<input type="checkbox"/> CO	белый термореактопласт white thermoset	<input type="checkbox"/> CT	белый + прозрачный white+transparent	<input type="checkbox"/> BB	черный + черный black+black
<input checked="" type="checkbox"/> NB	черный night black	<input checked="" type="checkbox"/> BT	черный + прозрачный black+transparent	<input type="checkbox"/> RR	красный + красный red+red
<input checked="" type="checkbox"/> RD	красный red	<input checked="" type="checkbox"/> RT	красный + прозрачный red+transparent	<input type="checkbox"/> GG	зеленый + зеленый green+green
<input checked="" type="checkbox"/> GR	зеленый green	<input checked="" type="checkbox"/> GT	зеленый + прозрачный green+transparent	<input type="checkbox"/> OO	оранжевый + оранжевый orange+orange
<input checked="" type="checkbox"/> OR	оранжевый orange	<input checked="" type="checkbox"/> OT	оранжевый + прозрачный orange+transparent		



«schuko» - соответствует стандарту EN 60884-1, CEE7 (стандартный лист III)

Французская - соответствует стандарту NF 61-314 (стандартный лист V)

schuko - in accordance with EN 60884-1, CEE7 (standard sheet III)

French - in accordance with NF C 61-314 (standard sheet V)

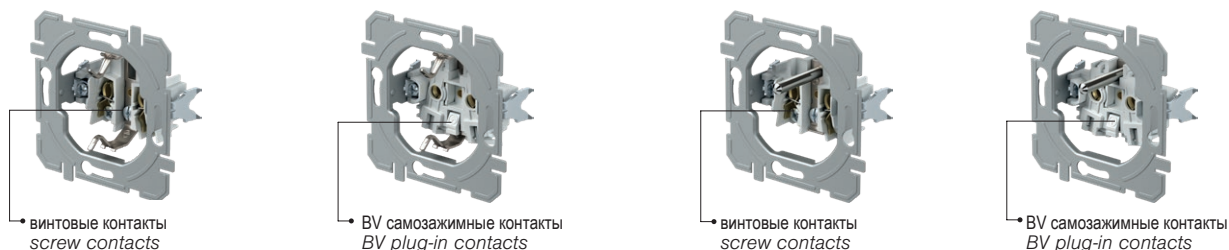

винтовые контакты  
screw contacts

BV самозажимные контакты  
BV plug-in contacts

винтовые контакты  
screw contacts

BV самозажимные контакты  
BV plug-in contacts

РОЗЕТКА SCHUKO 2P+E 16 A 250 В~ \_\_ XO



- VE10PWXO
- VE10IWXO
- VE10ESXO
- VE10COXO
- VE10NBXO
- VE10RDXO
- VE10GRXO
- VE10ORXO

- винтовые контакты 1,5—2,5 мм<sup>2</sup>
- XO без рамки
- 2P+E стандарт «schuko»
- 16 A 250 В~, тип VE10

SOCKET SCHUKO 2P+E 16A 250V~ \_\_ XO

- screw contacts 1.5-2.5mm<sup>2</sup>
- XO without surround
- 2P+E schuko
- 16A 250V~, type VE10



РОЗЕТКА SCHUKO + КРЫШКА 2P+E 16 A 250 В~ \_\_ XO



- VE11PTXO
- VE11ITXO
- VE11STXO
- VE11BTXO

- винтовые контакты 1,5—2,5 мм<sup>2</sup>
- XO без рамки
- 2P+E стандарт «schuko»+крышка
- 16 A 250 В~, тип VE11

SOCKET SCHUKO+COVER 2P+E 16A 250V~ \_\_ XO

- screw contacts 1.5-2.5mm<sup>2</sup>
- XO without surround
- 2P+E schuko+cover
- 16A 250V~, type VE11



РОЗЕТКА SCHUKO 2P+E 16 A 250 В~ BV \_\_ XO



- VE12PWXO
- VE12IWXO
- VE12ESXO
- VE12COXO
- VE12NBXO
- VE12RDXO
- VE12GRXO
- VE12ORXO

- винтовые контакты BV 1,5—2,5 мм<sup>2</sup>
- XO без рамки
- 2P+E стандарт «schuko»
- 16 A 250 В~, тип VE12

SOCKET SCHUKO 2P+E 16A 250V~ BV \_\_ XO

- BV plug-in contacts 1.5-2.5mm<sup>2</sup>
- XO without surround
- 2P+E schuko
- 16A 250V~, type VE12



РОЗЕТКА SCHUKO + КРЫШКА 2P+E 16 A 250 В~ BV \_\_ XO

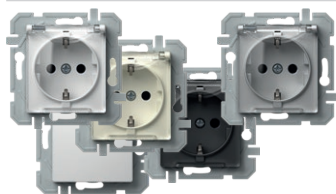

- VE13PTXO
- VE13ITXO
- VE13STXO
- VE13BTXO
- VE13PPXO

- винтовые контакты BV 1,5—2,5 мм<sup>2</sup>
- XO без рамки
- 2P+E стандарт «schuko»+крышка
- 16 A 250 В~, тип VE13

SOCKET SCHUKO+COVER 2P+E 16A 250V~ BV \_\_ XO

- BV plug-in contacts 1.5-2.5mm<sup>2</sup>
- XO without surround
- 2P+E schuko+cover
- 16A 250V~, type VE13



РОЗЕТКА SCHUKO 2P+E 16 A 250 В~



- VE10PW
- VE10IW
- VE10ES
- VE10CO
- VE10NB

- винтовые контакты 1,5—2,5 мм<sup>2</sup>
- 2P+E стандарт «schuko»
- 16 A 250 В~, тип VE10

SOCKET SCHUKO 2P+E 16A 250V~

- screw contacts 1.5-2.5mm<sup>2</sup>
- 2P+E schuko
- 16A 250V~, type VE10



РОЗЕТКА SCHUKO + КРЫШКА 2P+E 16 A 250 В~



- VE11PT
- VE11IT
- VE11ST
- VE11CT
- VE11BT

- винтовые контакты 1,5—2,5 мм<sup>2</sup>
- 2P+E стандарт «schuko»+крышка
- 16 A 250 В~, тип VE11

SOCKET SCHUKO+COVER 2P+E 16A 250V~

- screw contacts 1.5-2.5mm<sup>2</sup>
- 2P+E schuko+cover
- 16A 250V~, type VE11



РОЗЕТКА SCHUKO 2P+E 16 A 250 В~BV



- VE12PW
- VE12IW
- VE12ES
- VE12CO
- VE12NB

- винтовые контакты BV 1,5—2,5 мм<sup>2</sup>
- 2P+E стандарт «schuko»
- 16 A 250 В~, тип VE12

SOCKET SCHUKO 2P+E 16A 250V~ BV

- BV plug-in contacts 1.5-2.5mm<sup>2</sup>
- 2P+E schuko
- 16A 250V~, type VE12



РОЗЕТКА SCHUKO + КРЫШКА 2P+E 16 A 250 В~ BV



- VE13PT
- VE13IT
- VE13ST
- VE13CT
- VE13BT

- винтовые контакты BV 1,5—2,5 мм<sup>2</sup>
- 2P+E стандарт «schuko»+крышка
- 16 A 250 В~, тип VE13

SOCKET SCHUKO+COVER 2P+E 16A 250V~ BV

- BV plug-in contacts 1.5-2.5mm<sup>2</sup>
- 2P+E schuko+cover
- 16A 250V~, type VE13





## S O C K E T S      V E

## РОЗЕТКА ФРАНЦУЗСКАЯ 2P+E 16 A 250 В~ \_\_ XO

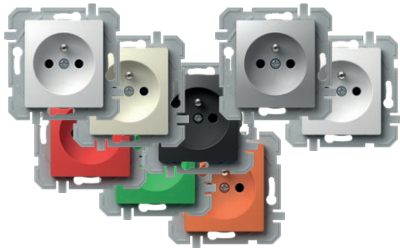

- VE40PWXO
- VE40IWXO
- VE40ESXO
- VE40COXO
- VE40NBXO
- VE40RDXO
- VE40GRXO
- VE40ORXO

- винтовые контакты 1,5—2,5 мм<sup>2</sup>
- XO без рамки
- 2P+E французский стандарт
- 16 A 250 В~, тип VE40

## SOCKET FRENCH 2P+E 16A 250V~ \_\_ XO

- screw contacts 1.5-2.5mm<sup>2</sup>
- XO without surround
- 2P+E French
- 16A 250V~, type VE40



## РОЗЕТКА ФРАНЦУЗСКАЯ + КРЫШКА 2P+E 16 A 250 В~ \_\_ XO

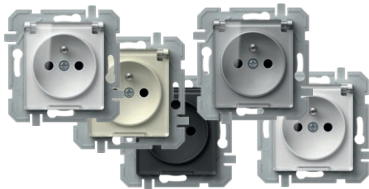

- VE41PTXO
- VE41ITXO
- VE41STXO
- VE41BTXO
- VE41PPXO

- винтовые контакты 1,5—2,5 мм<sup>2</sup>
- XO без рамки
- 2P+E французский стандарт + крышка
- 16 A 250 В~, тип VE41

## SOCKET FRENCH+COVER 2P+E 16A 250V~ \_\_ XO

- screw contacts 1.5-2.5mm<sup>2</sup>
- XO without surround
- 2P+E French+cover
- 16A 250V~, type VE41



## РОЗЕТКА ФРАНЦУЗСКАЯ 2P+E 16 A 250 В~ BV \_\_ XO



- VE42PWXO
- VE42IWXO
- VE42ESXO
- VE42COXO
- VE42NBXO
- VE42RDXO
- VE42GRXO
- VE42ORXO

- винтовые контакты BV 1,5—2,5 мм<sup>2</sup>
- XO без рамки
- 2P+E французский стандарт
- 16 A 250 В~, тип VE42

## SOCKET FRENCH 2P+E 16A 250V~ BV \_\_ XO

- BV plug-in contacts 1.5-2.5mm<sup>2</sup>
- XO without surround
- 2P+E French
- 16A 250V~, type VE42



## РОЗЕТКА ФРАНЦУЗСКАЯ + КРЫШКА 2P+E 16 A 250 В~ BV \_\_ XO



- VE43PTXO
- VE43ITXO
- VE43STXO
- VE43BTXO
- VE43PPXO

- винтовые контакты BV 1,5—2,5 мм<sup>2</sup>
- XO без рамки
- 2P+E французский стандарт + крышка
- 16 A 250 В~, тип VE43

## SOCKET FRENCH+COVER 2P+E 16A 250V~ BV \_\_ XO

- BV plug-in contacts 1.5-2.5mm<sup>2</sup>
- XO without surround
- 2P+E French+cover
- 16A 250V~, type VE43



## РОЗЕТКА ФРАНЦУЗСКАЯ 2P+E 16 A 250 В~



- VE40PW
- VE40IW
- VE40ES
- VE40CO
- VE40NB

- винтовые крепления 1,5—2,5 мм<sup>2</sup>
- 2P+E французский стандарт
- 16 A 250 В~, тип VE40

## SOCKET FRENCH 2P+E 16A 250V~

- screw contacts 1.5-2.5mm<sup>2</sup>
- 2P+E French
- 16A 250V~, type VE40



## РОЗЕТКА ФРАНЦУЗСКАЯ + КРЫШКА 2P+E 16 A 250 В~



- VE41PT
- VE41IT
- VE41BT
- VE41ST

- винтовые контакты 1,5—2,5 мм<sup>2</sup>
- 2P+E французский стандарт + крышка
- 16 A 250 В~, тип VE41

## SOCKET FRENCH+COVER 2P+E 16A 250V~

- screw contacts 1.5-2.5mm<sup>2</sup>
- 2P+E French+cover
- 16A 250V~, type VE41



## РОЗЕТКА ФРАНЦУЗСКАЯ 2P+E 16 A 250 В~ BV



- VE42PW
- VE42IW
- VE42ES
- VE42CO
- VE42NB

- винтовые контакты BV 1,5—2,5 мм<sup>2</sup>
- 2P+E французский стандарт
- 16 A 250 В~, тип VE42

## SOCKET FRENCH 2P+E 16A 250V~ BV

- BV plug-in contacts 1.5-2.5mm<sup>2</sup>
- 2P+E French
- 16A 250V~, type VE42



## РОЗЕТКА ФРАНЦУЗСКАЯ + КРЫШКА 2P+E 16 A 250 В~ BV



- VE43PT
- VE43IT
- VE43BT
- VE43ST

- винтовые контакты BV 1,5—2,5 мм<sup>2</sup>
- 2P+E французский стандарт + крышка
- 16 A 250 В~, тип VE43

## SOCKET FRENCH+COVER 2P+E 16A 250V~ BV

- BV plug-in contacts 1.5-2.5mm<sup>2</sup>
- 2P+E French+cover
- 16A 250V~, type VE43



РОЗЕТКА SCHUKO ДВОЙНАЯ 2P+E 16 A 250 В~BV



- VE16PWKS
- VE16IWKS
- VE16ESKS
- VE16NBKS

- 2P+E стандарт «schuko» двойная
- 16 A 250 В~, тип VE16
- соответствует стандарту IEC 60884-1, CEE7
- винтовые контакты 1,5—2,5 мм<sup>2</sup>
- розетка со встроенной защитой от прикосновения

SOCKET SCHUKO DOUBLE 2P+E 16A 250V~

- 2P+E schuko double
- 16A 250V~, type VE16
- in accordance with IEC 60884-1, CEE7
- screw contacts 1.5-2.5 mm<sup>2</sup>
- shuttered live contacts



ДВОЙНАЯ РОЗЕТКА ФРАНЦУЗСКАЯ 2P+E 16 A 250 В~



- VE46PWKS
- VE46IWKS
- VE46ESKS
- VE46NBKS

- 2P+E французский стандарт, двойная
- 16 A 250 В~, тип VE46
- соответствует стандартам IEC 60884-1, CEE7, NF C 61-314, CSN 33 2318, PN-E 93201
- винтовые контакты 1,5—2,5 мм<sup>2</sup>
- розетка со встроенной защитой от прикосновения

SOCKET FRENCH DOUBLE 2P+E 16A 250V~

- 2P+E French double
- 16A 250V~, type VE46
- in accordance with IEC 60884-1, CEE7; NF C 61-314, CSN 33 2318; PN-E 93201
- screw contacts 1.5-2.5 mm<sup>2</sup>
- shuttered live contacts



РОЗЕТКА 2P 16 A 250 В~



- VE30PW
- VE30IW
- VE30ES
- VE30NB

- 2P без заземляющего контакта
- 16A 250 В~
- соответствует стандарту EN 60884-1, CEE7 (стандартный лист I)
- винтовые контакты 1,5—2,5 мм<sup>2</sup>

SOCKET 2P 16A 250V~

- 2P without earthing contact
- 16A 250V~
- in accordance with EN 60884-1, CEE7 (standard sheet I)
- screw contacts 1.5-2.5mm<sup>2</sup>

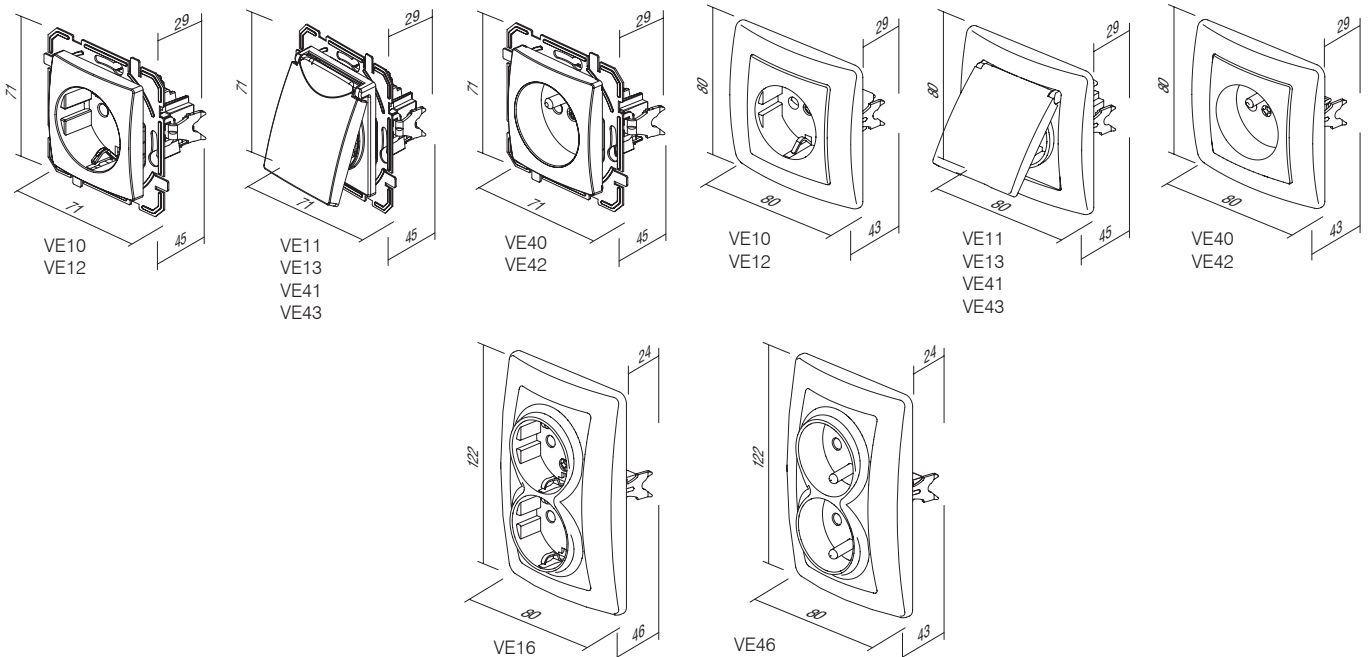



KE37

PW

тип type	описание description	технические данные technical data	цвет colour
KE11	РОЗЕТКА TV-R ОКОНЕЧНАЯ SOCKET TV-R END-LINE	1dB	<input type="checkbox"/> PW снежно-белый polar white
KE12	РОЗЕТКА TV-R ПЕРЕХОДНИК SOCKET TV-R THROUGHPASS	10dB	<input type="checkbox"/> IW слоновая кость ivory white
KE16	РОЗЕТКА SAT TV-R КОНЕЧНАЯ SOCKET SAT-TV-R END-LINE	3dB	<input type="checkbox"/> ES серебряный металл elox silver
⋮	⋮	⋮	<input type="checkbox"/> CO белый термореактопласт white thermoset
⋮	⋮	⋮	<input type="checkbox"/> NB черный night black

## РОЗЕТКА TV-R ОКОНЕЧНАЯ 1 дБ



KE11

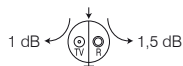

- розетка TV-R конечная
- диапазон частот 5÷862 МГц
- затухание: R-1,5 дБ, TV-1 дБ
- соответствует стандарту EN 50083-1
- винтовые контакты

## SOCKET TV-R END-LINE 1dB

- TV-R end-line
- frequency range 5÷862MHz
- reduction: R-1.5dB, TV-1dB
- in accordance with EN 50083-1
- screw contacts

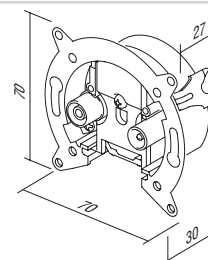

## РОЗЕТКА TV-R ПРОМЕЖУТОЧНАЯ 10 дБ



KE12

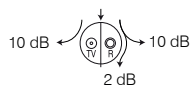

- TV-R переходник
- диапазон частот 5÷862 МГц
- затухание: R-10 дБ, TV-10 дБ, переход-2 дБ
- соответствует стандарту EN 50083-1
- винтовые контакты

## SOCKET TV-R THROUGHPASS 10dB

- TV-R throughpass
- frequency range 5÷862MHz
- reduction: R-10dB, TV-10dB, through-2dB
- in accordance with EN 50083-1
- screw contacts

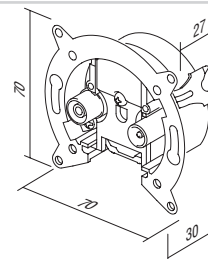

## РОЗЕТКА SAT-TV-R ОКОНЕЧНАЯ 3 дБ



KE16

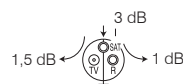

- конечная SAT-TV-R розетка
- диапазон частот 5÷2400 МГц
- затухание: R-1 дБ, TV-1,5 дБ, SAT-3 дБ
- для монтажа на круглые коробки Ø60 с лапками или шурупами
- соответствует стандарту EN 50083-1
- винтовые контакты

## SOCKET SAT-TV-R END-LINE 3dB

- SAT-TV-R end-line
- frequency range 5÷2400MHz
- reduction: R-1dB, TV-1.5dB, SAT-3dB
- for mounting in round box Ø60 with claws or screws
- in accordance with EN 50083-1
- screw contacts

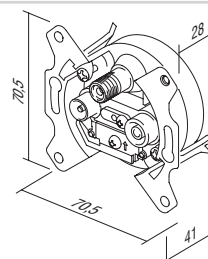

## РОЗЕТКА TEL KS RJ11 6/4

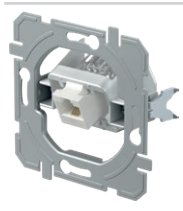

KE36

- KS стандарт крепления keystone
- RJ11 6/4
- соответствует стандарту IEC 60603-7

## SOCKET TEL KS RJ11 6/4

- KS keystone fixing standard
- RJ11 6/4
- in accordance with IEC 60603-7

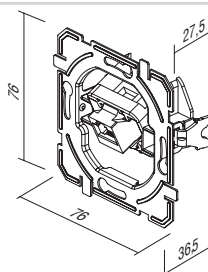

РОЗЕТКА CAT5e KS RJ45 8/8

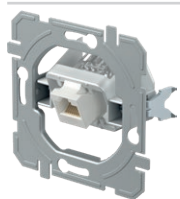

KE37

- KS стандарт крепления keystone
- CAT5e, RJ45 8/8
- соответствует стандарту IEC 60603-7

*SOCKET CAT5e KS RJ45 8/8*  
 - KS keystone fixing standard  
 - CAT5e, RJ45 8/8  
 - in accordance with IEC 60603-7

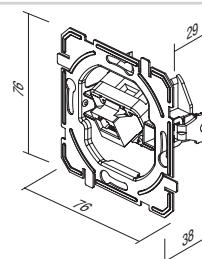

РОЗЕТКА CAT6s KS RJ45 8/8 SLIM

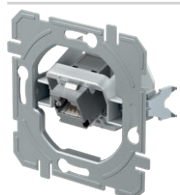

KE40

- KS стандарт крепления keystone
- CAT6s, RJ45 8/8
- соответствует стандарту IEC 60603-7

*SOCKET CAT6s KS RJ45 8/8 SLIM*  
 - KS keystone fixing standard  
 - CAT6s, RJ45 8/8  
 - in accordance with IEC 60603-7

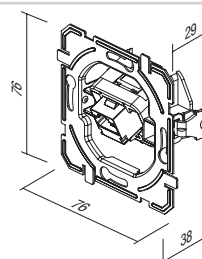

РОЗЕТКА TEL KS ДВОЙНАЯ 2x RJ11 6/4

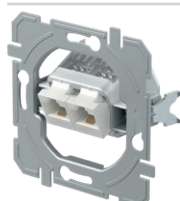

KE38

- KS стандарт крепления keystone
- 2x RJ11 6/4
- соответствует стандарту IEC 60603-7

*SOCKET TEL KS DOUBLE 2x RJ11 6/4*  
 - KS keystone fixing standard  
 - 2x RJ11 6/4  
 - in accordance with IEC 60603-7

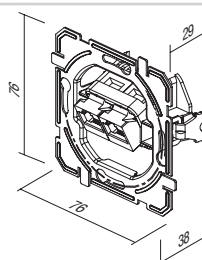

РОЗЕТКА CAT5e KS ДВОЙНАЯ 2x RJ45 8/8



KE39

- KS стандарт крепления keystone
- 2x CAT5e, RJ45 8/8
- соответствует стандарту IEC 60603-7

*SOCKET CAT5e KS DOUBLE 2x RJ45 8/8*  
 - KS keystone fixing standard  
 - 2x CAT5e, RJ45 8/8  
 - in accordance with IEC 60603-7

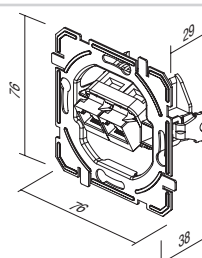

РОЗЕТКА CAT6s KS ДВОЙНАЯ 2x RJ45 8/8 SLIM

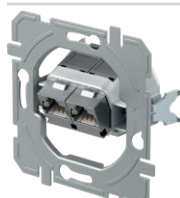

KE41

- KS стандарт крепления keystone
- 2x CAT6s, RJ45 8/8
- соответствует стандарту IEC 60603-7

*SOCKET CAT6s KS DOUBLE 2x RJ45 8/8 SLIM*  
 - KS keystone fixing standard  
 - 2x CAT6s, RJ45 8/8  
 - in accordance with IEC 60603-7

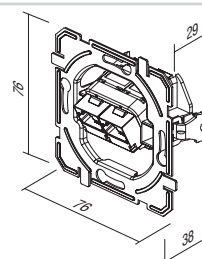

ПЕРЕХОДНИК KS ОДИНАРНЫЙ

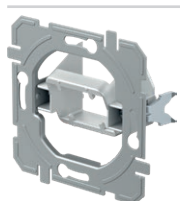

KE45

- KS стандарт крепления keystone — одинарный
- AMP, Avaya, Brandrex, FMT, Mfico, Tyco, ...
- поставляется без коммуникационного модуля

*ADAPTER KS SINGLE*  
 - KS keystone fixing standard - single  
 - AMP, Avaya, Brandrex, FMT, Mfico, Tyco, ...  
 - communication module not included

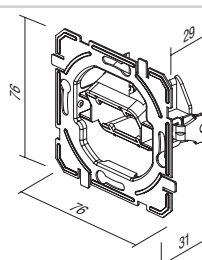

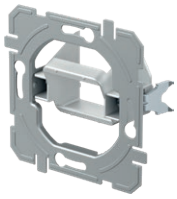

KE46

**ПЕРЕХОДНИК KS ДВОЙНОЙ**

- KS стандарт крепления keystone — двойной
- AMP, Tyco, ...
- поставляется без коммуникационного модуля

**ADAPTER KS DOUBLE**

- KS keystone fixing standard - double
- AMP, Tyco, ...
- communication module not included

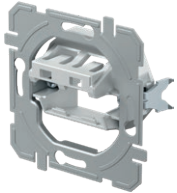
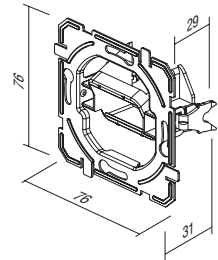

KE47

**ПЕРЕХОДНИК PD ДВОЙНОЙ**

- PD стандарт крепления Panduit Mini-COM - двойной
- поставляется без коммуникационного модуля

**ADAPTER PD DOUBLE**

- PD Panduit Mini-COM fixing standard - double
- communication module not included

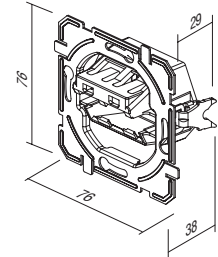

БАЗОВАЯ РОЗЕТКА ДЛЯ ТЕЛЕВИЗОРА 0 дБ

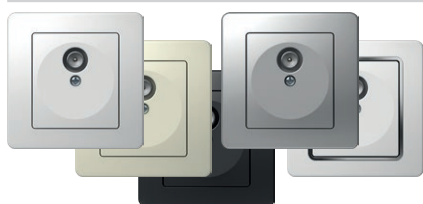

- KE10PW
- KE10IW
- KE10ES
- KE10CO
- KE10NB

- Базовая розетка для телевизора
- затухание 0 дБ
- задний коннектор — F стандарт

**SOCKET TV BASIC 0dB**

- TV basic
- reduction 0dB
- back connector - F standard



РОЗЕТКА TV-R ОКОНЕЧНАЯ 1 дБ



- KE11PW
- KE11IW
- KE11ES
- KE11CO
- KE11NB

- розетка TV-R конечная
- диапазон частот 5÷862 МГц
- затухание: R-1.5 дБ, TV-1 дБ
- соответствует стандарту EN 50083-1
- винтовые контакты

**SOCKET TV-R END-LINE 1dB**

- TV-R end-line
- frequency range 5÷862 MHz
- reduction: R-1.5dB, TV-1dB
- in accordance with EN 50083-1
- screw contact



РОЗЕТКА TV-R ПРОМЕЖУТОЧНАЯ 10 дБ



- KE12PW
- KE12IW
- KE12ES
- KE12CO
- KE12NB

- TV-R переходник
- диапазон частот 5÷862 МГц
- затухание: R-10 дБ, TV-10 дБ, переход-2 дБ
- соответствует стандарту EN 50083-1
- винтовые контакты

**SOCKET TV-R TROUGH-PASS 10dB**

- TV-R troughpass
- frequency range 5÷862 MHz
- reduction: R-10dB, TV-10dB, trough-2dB
- in accordance with EN 50083-1
- screw contacts



РОЗЕТКА SAT-TV-R ОКОНЕЧНАЯ 3 дБ



- KE16PW
- KE16IW
- KE16ES
- KE16CO
- KE16NB

- конечная SAT-TV-R розетка
- диапазон частот 5÷2400 МГц
- затухание: R-1 дБ, TV-1.5 дБ, SAT-3 дБ
- соответствует стандарту EN 50083-1
- винтовые контакты

**SOCKET SAT-TV-R END-LINE 3dB**

- SAT-TV-R end-line
- frequency range 5÷2400 MHz
- reduction: R-1dB, TV-1.5dB, SAT-3dB
- in accordance with EN 50083-1
- screw contacts



РОЗЕТКА AUDIO 2xRCA

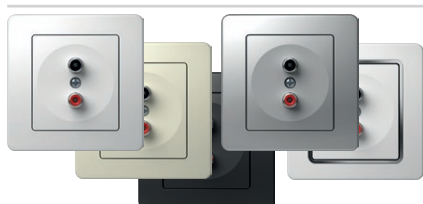

- KE22PW
- KE22IW
- KE22ES
- KE22CO
- KE22NB

- аудио 2xRCA
- метод подсоединения кабеля - пайка

**SOCKET AUDIO 2xRCA**

- audio 2xRCA
- soldering connection of cable



РАЗЪЕМ ДЛЯ АУДИОКОЛОНОК



- KE23PW
- KE23IW
- KE23ES
- KE23CO
- KE23NB

- аудио 2x Ø4 мм
- для провода акустической системы, вилки типа «банан» Ø4 мм или плоских вилок
- метод подсоединения кабеля — пайка на задней стороне

**SOCKET AUDIO LOUDSPEAKERS**

- audio 2x Ø4mm
- to accommodate speaker wire, banana plug Ø4mm or spades
- soldering connection of cable at the back side



РОЗЕТКА TEL KS RJ11 6/4

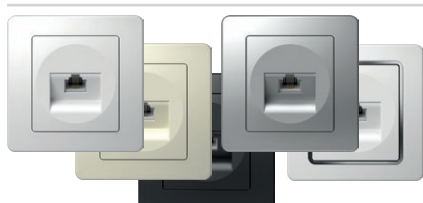

- KE36PW
- KE36IW
- KE36ES
- KE36CO
- KE36NB

- KS стандарт крепления keystone
- RJ11 6/4
- соответствует стандарту IEC 60603-7

**SOCKET TEL KS RJ11 6/4**

- KS keystone fixing standard
- RJ11 6/4
- in accordance with IEC 60603-7



## РОЗЕТКА CAT5e KS RJ45 8/8



- KE37PW
- KE37IW
- KE37ES
- KE37CO
- KE37NB

- KS стандарт крепления keystone
- CAT5e, RJ45 8/8
- соответствует стандарту IEC 60603-7

## SOCKET CAT5e KS RJ45 8/8

- KS keystone fixing standard
- CAT5e, RJ45 8/8
- in accordance with IEC 60603-7



## РОЗЕТКА CAT6s KS RJ45 8/8 SLIM

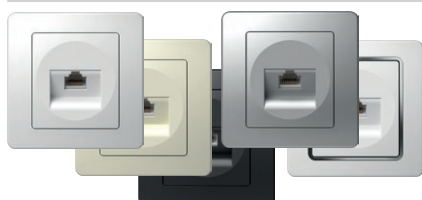

- KE40PW
- KE40IW
- KE40ES
- KE40CO
- KE40NB

- KS стандарт крепления keystone
- CAT6s, RJ45 8/8
- соответствует стандарту IEC 60603-7

## SOCKET CAT6s KS RJ45 8/8 SLIM

- KS keystone fixing standard
- CAT6s, RJ45 8/8
- in accordance with IEC 60603-7



## РОЗЕТКА TEL KS ДВОЙНАЯ 2x RJ11 6/4



- KE38PW
- KE38IW
- KE38ES
- KE38CO
- KE38NB

- KS стандарт крепления keystone
- 2x RJ11, 6/4
- соответствует стандарту IEC 60603-7

## SOCKET TEL KS DOUBLE 2x RJ11 6/4

- KS keystone fixing standard
- 2x RJ11, 6/4
- in accordance with IEC 60603-7



## РОЗЕТКА CAT5e KS ДВОЙНАЯ 2x RJ45 8/8



- KE39PW
- KE39IW
- KE39ES
- KE39CO
- KE39NB

- KS стандарт крепления keystone
- 2x CAT5e, RJ45 8/8
- соответствует стандарту IEC 60603-7

## SOCKET CAT5e KS DOUBLE 2x RJ45 8/8

- KS keystone fixing standard
- 2x CAT5e, RJ45 8/8
- in accordance with IEC 60603-7



## РОЗЕТКА CAT6s KS ДВОЙНАЯ 2x RJ45 8/8 SLIM



- KE41PW
- KE41IW
- KE41ES
- KE41CO
- KE41NB

- KS стандарт крепления keystone
- 2x CAT6s, RJ45 8/8
- соответствует стандарту IEC 60603-7

## SOCKET CAT6s KS DOUBLE 2x RJ45 8/8 SLIM

- KS keystone fixing standard
- 2x CAT6s, RJ45 8/8
- in accordance with IEC 60603-7



## РАЗЪЕМ TEL LT RJ11 6/4



- KE35PW
- KE35IW
- KE35ES
- KE35CO
- KE35NB

- винт TEL IT
- винтовые контакты
- RJ11 6/4
- соответствует стандарту IEC 60603-7

## SOCKET TEL LT RJ11 6/4

- TEL LT screw
- screw contacts
- RJ11 6/4
- in accordance with IEC 60603-7

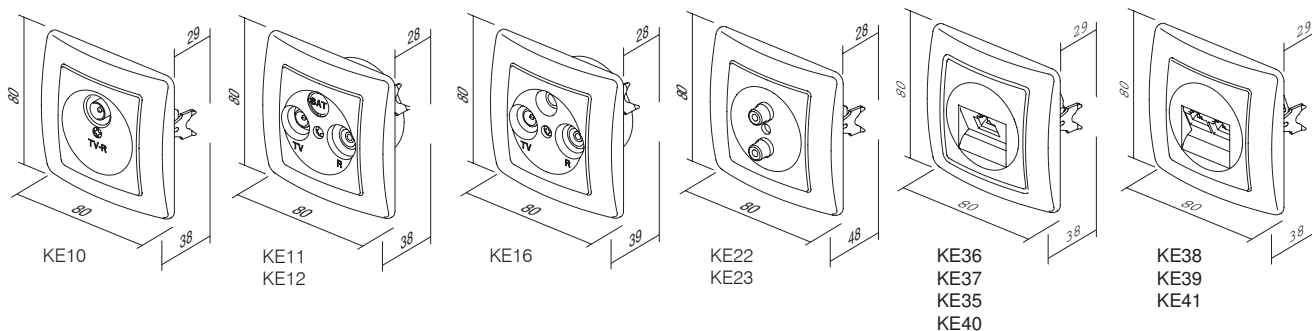

# КРЫШКИ ДЛЯ КОММУНИКАЦИИ КЕ

PE20

PW

тип type	описание description	технические данные technical data	цвет colour
PE10	КРЫШКА TV-R COVER TV-R	2P/3P	<input type="checkbox"/> PW снежно-белый polar white
PE20	КРЫШКА KS ОДИНАРНАЯ COVER KS SINGLE		<input type="checkbox"/> IW слоновая кость ivory white
PE21	КРЫШКА KS ДВОЙНАЯ COVER KS DOUBLE		<input type="checkbox"/> ES серебряный металлик elox silver
...	...	...	<input type="checkbox"/> CO белый термореактопласт white thermoset
			<input type="checkbox"/> NB черный night black

## КРЫШКА TV-R 2P/3P

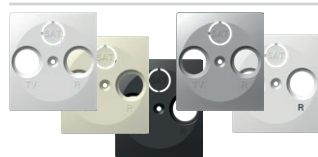

- PE10PW
- PE10IW
- PE10ES
- PE10CO
- PE10NB

- крышка TV-R 2P или 3P с винтом

COVER TV-R 2P/3P

- TV-R cover, 2P or 3P with screw



## КРЫШКА KS ОДИНАРНАЯ

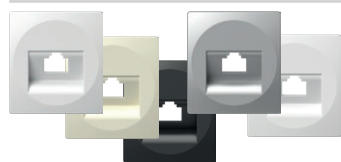

- PE20PW
- PE20IW
- PE20ES
- PE20CO
- PE20NB

- крышка KS одинарная

COVER KS SINGLE

- KS cover single



## КРЫШКА KS ДВОЙНАЯ

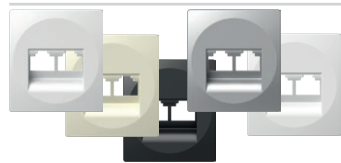

- PE21PW
- PE21IW
- PE21ES
- PE21NB

- крышка KS двойная

COVER KS DOUBLE

- KS cover double



## КРЫШКА TAE/TDO



- PE30PW
- PE30IW
- PE30ES
- PE30NB

- крышка TAE или TDO с винтом

COVER TAE/TDO

- TAE or TDO cover with screw

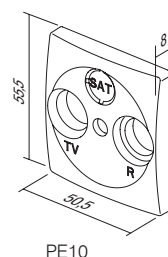
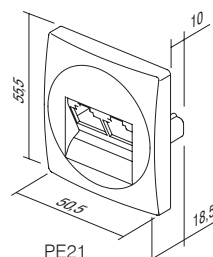
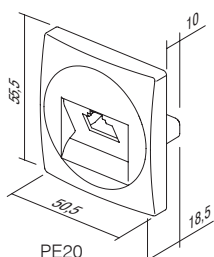
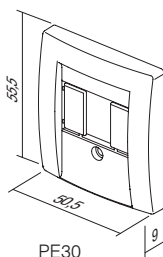





EE15

PW

тип type	описание description	технические данные technical data	цвет colour
EE15	СВЕТОРЕГУЛЯТОР ПОВОРОТНЫЙ ДВУХПОЗИЦИОННЫЙ DIMMER ROTATIVE 2WAY	RL 400W	<input type="checkbox"/> PW снежно-белый polar white
EE16	СВЕТОРЕГУЛЯТОР ПОВОРОТНЫЙ ДВУХПОЗИЦИОННЫЙ DIMMER ROTATIVE 2WAY	RLC 400W	<input type="checkbox"/> IW слоновая кость ivory white
EE19	СВЕТОРЕГУЛЯТОР ПОВОРОТНЫЙ ДВУХПОЗИЦИОННЫЙ DIMMER ROTATIVE 2WAY	LED 100W	<input type="checkbox"/> ES серебряный металллик elox silver
⋮	⋮	⋮	<input type="checkbox"/> CO белый термореактопласт white thermoset
⋮	⋮	⋮	<input type="checkbox"/> NB черный night black

#### СВЕТОРЕГУЛЯТОР ПОВОРОТНЫЙ ДВУХПОЗИЦИОННЫЙ RL 400 Вт



EE15



- поворотный с двухполюсным выключателем
- мощность RL, 40 Вт — 400 Вт
- комбинация с лестничным выключателем возможна
- комбинация с другими светорегуляторами невозможна
- соответствует стандарту EN 60669-1 и EN 60669-2-1
- винтовые контакты 1,5 мм<sup>2</sup>
- питающая сеть 230 В~ 50 Гц
- внутренний диаметр кнопки Ø6 мм
- сменные предохранители в комплекте

##### DIMMER ROTATIVE 2WAY RL 400W

- rotation control with 2-way switch
- load RL, 40W - 400W
- 2-way switch combination is possible
- more dimmers combination is not allowed
- in accordance with EN 60669-1 and EN 60669-2-1
- plug-in contacts 1.5mm<sup>2</sup>
- supply 230V~ 50Hz
- button inner diameter Ø6mm
- replaceable fuse included

#### СВЕТОРЕГУЛЯТОР ПОВОРОТНЫЙ ДВУХПОЗИЦИОННЫЙ RLC 400 Вт



EE16



- поворотный с двухполюсным выключателем
- мощность RLC, 20 Вт — 400 Вт
- комбинация с лестничным выключателем возможна
- комбинация с другими светорегуляторами невозможна
- соответствует стандарту EN 60669-1 и EN 60669-2-1
- винтовые контакты 1,5 мм<sup>2</sup>
- питающая сеть 230 В~ 50 Гц
- внутренний диаметр кнопки Ø6 мм
- электронный предохранитель

##### DIMMER ROTATIVE 2WAY RLC 400W

- rotation control with 2-way switch
- load RLC, 20W - 400W
- 2-way switch combination is possible
- more dimmers combination is not allowed
- in accordance with EN 60669-1 and EN 60669-2-1
- plug-in contacts 1.5mm<sup>2</sup>
- supply 230V~ 50Hz
- button inner diameter Ø6mm
- electronic fuse

## СВЕТОРЕГУЛЯТОР ПОВОРОТНЫЙ ДВУХПОЗИЦИОННЫЙ СВЕТОДИОДНЫЙ 100 Вт



EE19



- поворотный с двухполюсным выключателем
- нагрузка: светодиод 0—100 Вт (не более 10 светодиодов)  
лампа общего назначения 10—250 Вт
- комбинация с лестничным выключателем возможна
- комбинация с другими светорегуляторами невозможна
- соответствует стандарту EN 60669-1 и EN 60669-2-1
- винтовые контакты 1,5 мм<sup>2</sup>
- питающая сеть 230 В~ 50 Гц
- сменные предохранители в комплекте
- внутренний диаметр кнопки Ø6 мм

*DIMMER ROTATIVE 2WAY LED 100W*

- rotation control with 2-way switch
- load: LED, 0-100W (max. 10 LEDs)  
GLS, 10-250W
- 2-way switch combination is possible
- more dimmers combination is not allowed
- in accordance with EN 60669-1 and EN 60669-2-1
- plug-in contacts 1.5mm<sup>2</sup>
- supply 230V~ 50Hz
- replaceable fuse included
- button inner diameter Ø6mm

## ИНФРАКРАСНЫЙ ВЫКЛЮЧАТЕЛЬ 5 А 250 В~

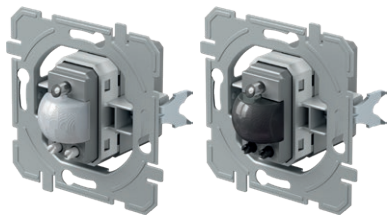

- EE32A1
- EE32A2



- IR инфракрасный выключатель
- напряжение питания: 230 В~ ±10 % 50 Гц
- реле: 5А/250 В~ (пересечения нулевого уровня)
- степень защищенности: IP40
- поперечное сечение проводов на клемме: 0,75 – 2,5 мм<sup>2</sup>
- угол обнаружения: до 110° при 20 °С
- область обнаружения: ок. 8 м при 20 °С
- настройка продолжительности: от прикл. 5 сек до 12мин
- настройка яркости: от прикл. 5 до 200 люкс
- рабочая температура: от 0 до+40 °С
- не предназначен для установки в коробки глубиной 45 мм
- только для использования внутри помещений

*IR SWITCH 5A 230V~*

- IR infrared switch
- supply voltage: 230V~ ±10 % 50Hz
- relay: 5A / 250V~ (zero crossing)
- protection rating: IP40
- cross-section of wires at the contact terminal: 0.75 - 2.5 mm<sup>2</sup>
- detection angle: up to 110° at 20°C
- detection area: approx. 8 m at 20°C
- adjustability of duration: from approx. 5 s to 12 min
- adjustability of brightness: from approx. 5 to 200 LUX
- operating temperature: from 0°C to +40°C
- not suitable for installation in 45 mm deep boxes
- only for indoor usage



- EE15PW
- EE15IW
- EE15ES
- EE15CO
- EE15NB



#### СВЕТОРЕГУЛЯТОР ПОВОРОТНЫЙ ДВУХПОЗИЦИОННЫЙ RL 400 Вт

- поворотный с двухполюсным выключателем
- мощность RL, 40 Вт — 400 Вт
- комбинация с лестничным выключателем возможна
- комбинация с другими светорегуляторами невозможна
- соответствует стандарту EN 60669-1 и EN 60669-2-1
- винтовые контакты 1,5 мм<sup>2</sup>
- питающая сеть 230 В~ 50 Гц
- сменные предохранители в комплекте



#### *DIMMER ROTATIVE 2WAY RL 400W*

- rotation control with 2-way switch
- load RL, 40W - 400W
- 2-way switch combination is possible
- more dimmers combination is not allowed
- in accordance with EN 60669-1 and EN 60669-2-1
- plug-in contacts 1.5mm<sup>2</sup>
- supply 230V~ 50Hz
- replaceable fuse included



- EE16PW
- EE16IW
- EE16ES
- EE16CO
- EE16NB



#### СВЕТОРЕГУЛЯТОР ПОВОРОТНЫЙ ДВУХПОЗИЦИОННЫЙ RLC 400 Вт

- поворотный с двухполюсным выключателем
- мощность RLC, 20 Вт — 400 Вт
- комбинация с лестничным выключателем возможна
- комбинация с другими светорегуляторами невозможна
- соответствует стандарту EN 60669-1 и EN 60669-2-1
- винтовые контакты 1,5 мм<sup>2</sup>
- питающая сеть 230 В~ 50 Гц
- электронный предохранитель



#### *DIMMER ROTATIVE 2WAY RLC 400W*

- rotation control with 2-way switch
- load RLC, 20W - 400W
- 2-way switch combination is possible
- more dimmers combination is not allowed
- in accordance with EN 60669-1 and EN 60669-2-1
- plug-in contacts 1.5mm<sup>2</sup>
- supply 230V~ 50Hz
- electronic fuse



- EE19PW
- EE19IW
- EE19ES
- EE19CO
- EE19NB



#### СВЕТОРЕГУЛЯТОР ПОВОРОТНЫЙ ДВУХПОЗИЦИОННЫЙ СВЕТОДИОДНЫЙ 100 Вт

- поворотный с двухполюсным выключателем
- нагрузка: светодиод 0—100 Вт (не более 10 светодиодов)
- лампа общего назначения 10—250 Вт
- комбинация с лестничным выключателем возможна
- комбинация с другими светорегуляторами невозможна
- соответствует стандарту EN 60669-1 и EN 60669-2-1
- винтовые контакты 1,5 мм<sup>2</sup>
- питающая сеть 230 В~ 50 Гц
- сменные предохранители в комплекте



#### *DIMMER ROTATIVE 2WAY LED 100W*

- rotation control with 2-way switch
- load: LED, 0-100W (max. 10 LEDs)
- GLS, 10-250W
- 2-way switch combination is possible
- more dimmers combination is not allowed
- in accordance with EN 60669-1 and EN 60669-2-1
- plug-in contacts 1.5mm<sup>2</sup>
- supply 230V~ 50Hz
- replaceable fuse included



- EE32PW
- EE32IW
- EE32ES
- EE32CO
- EE32NB



#### ИНФРАКРАСНЫЙ ВЫКЛЮЧАТЕЛЬ 5 А 230 В~

- IR инфракрасный выключатель
- напряжение питания: 230 В~ ±10 % 50 Гц
- реле: 5А/250 В~ (пересечения нулевого уровня)
- степень защищенности: IP40
- поперечное сечение проводов на клемме: 0,75 – 2,5 мм<sup>2</sup>
- угол обнаружения: до 110° при 20 °С
- область обнаружения: ок. 8 м при 20 °С
- настройка продолжительности: от прибл. 5 сек до 12мин
- настройка яркости: от прибл. 5 до 200 люкс
- рабочая температура: от 0 до+40 °С
- не предназначен для установки в коробки глубиной 45 мм
- только для использования внутри помещений



#### *IR SWITCH 5A 230V~*

- IR infrared switch
- supply voltage: 230V~ ±10 % 50Hz
- relay: 5A / 250V~ (zero crossing)
- protection rating: IP40
- cross-section of wires at the contact terminal: 0.75 - 2.5 mm<sup>2</sup>
- detection angle: up to 110° at 20°C
- detection area: approx. 8 m at 20°C
- adjustability of duration: from approx. 5 s to 12 min
- adjustability of brightness: from approx. 5 to 200 LUX
- operating temperature: from 0°C to +40°C
- not suitable for installation in 45 mm deep boxes
- only for indoor usage



- EE69PW
- EE69IW
- EE69NB
- EE69ES

#### USB-ЗАРЯДНОЕ УСТРОЙСТВО PD 20 Вт

- USB-блок питания мощностью до 20 Вт.
  - для зарядки электронных устройств через стандартный порт USB (также совместим с устройствами Apple)
  - источник питания: 100–230 В ~ 50/60 Гц
  - расход во время работы: 420 мА при 100 В ~ / 220 мА при 230 В ~
  - расход в состоянии покоя: <100 мВт при 230 В ~
  - выходная мощность: 20 Вт макс.
- Выход:
- USB тип C: 5,0 В постоянного тока 3,0 А; 9,0 В постоянного тока 2,2 А; 12,0 В постоянного тока, 1,67 А (PD 20 Вт)
  - USB тип A: 5,0 В постоянного тока, 3,0 А; 9,0 В постоянного тока 2,0 А; 12,0 В постоянного тока, 1,5 А (QC, 18 Вт)
  - USB A+C: 5 В постоянного тока 3 А
  - тип разъема: 1 x USB A; 1 x USB C
  - средний КПД в активном состоянии: 86 %
  - КПД при минимальной нагрузке (10%): 81 %
  - рабочая температура: 0 °C / + 45 °C (внутри помещений)
  - Класс защиты IP: IP20, только для использования внутри помещений
  - класс безопасности устройства II
  - защита от перенапряжения (EN 60364-4-44): класс III
  - винтовое крепление секции провода макс. 2,5 мм<sup>2</sup>
  - устройство с контактным зазором не менее 3 мм
  - не подходит для установки в коробки глубиной 45 мм и корпуса CUBO IP20.
- В соответствии с:
- Директивами: BT, EMC, RoHS, ErP
- Стандартами: EN IEC 62368-1, EN 55032, EN55035, EN IEC 61000-3-2, EN 61000-3-3, EN 50563, EN IEC 63000
- Дополнительными положениями: (ЕС) № 2019/1782 REACH, №. 1907/2006 — ст. 33. Продукт может содержать следы свинца.



#### USB POWER SUPPLY UNIT PD 20W

- 20 W USB power delivery power supply unit
  - for charging of electronic devices via a standard USB port (also compatible with Apple devices)
  - power supply: 100-230V~ 50/60Hz
  - power consumption: 420mA at 100V~/220mA at 230V~
  - standby power consumption: <100mW at 230V~
  - Output power: 20 W Max
  - Output:
  - USB tip C: 5.0 VDC 3.0A; 9.0 VDC 2.2 A; 12.0 VDC 1.67 A (PD 20W)
  - USB tip A: 5.0 VDC 3.0A; 9.0 VDC 2.0 A; 12.0 VDC 1.5 A (QC 18W)
  - USB A+C: 5 VDC 3A
  - connector type: 1x USB A; 1x USB C
  - average efficiency in active mode: 86%
  - efficiency with low load (10%): 81%
  - operating temperature: 0°C/+45°C (indoor use)
  - IP protection class: IP20, indoor use only
  - class device II
  - overvoltage category (EN 60364-4-44): Class III
  - screw contacts: max. 2.5 mm<sup>2</sup>
  - device with a contact gap of at least 3mm
- Conformity:
- Directive: BT, EMC, RoHS, ErP
- Standards: EN IEC 62368-1, EN 55032, EN55035, EN IEC 61000-3-2, EN 61000-3-3, EN 50563, EN IEC 63000
- External power supplies regulation: (EU) n. 2019/1782 REACH, n. 1907/2006 – art.33. The product may contain traces of lead.

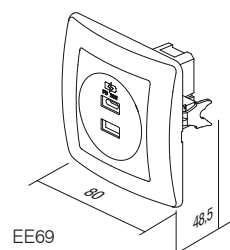

EE69

EE15, EE16, EE19

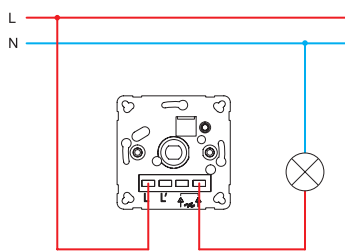

EE15, EE16, EE19

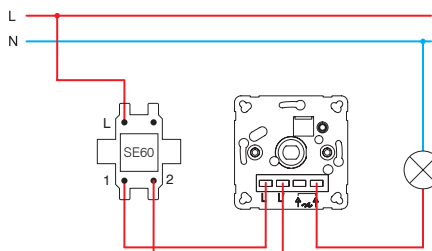

EE15, EE16, EE19

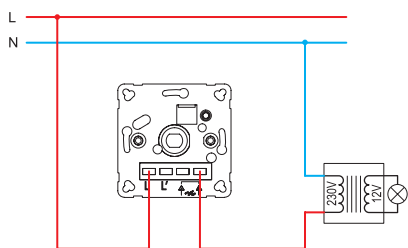

EE15, EE16, EE19

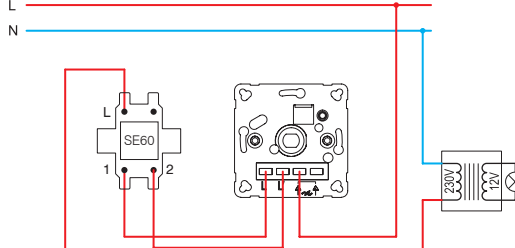

EE16, EE19

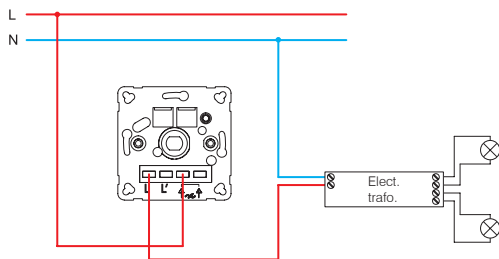

EE16, EE19

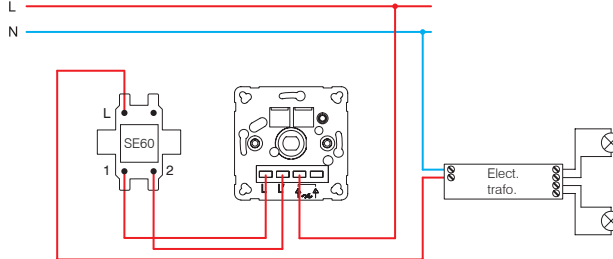

EE15 (40÷400W)

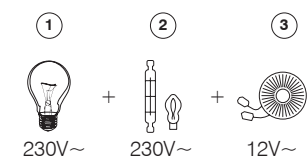

- 1 — лампа накаливания / incandescent lamp
- 2 — галогенная лампа / halogen lamp

EE16 (20÷400W)

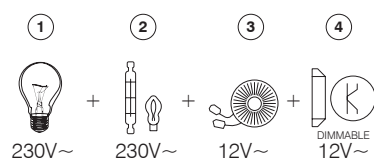

- 3 — классический трансформатор / classical transformer
- 4 — электронный трансформатор с регулируемой яркостью / dimmable electronic transformer

EE19 (GLS 10÷250W ; LED 0÷100W)

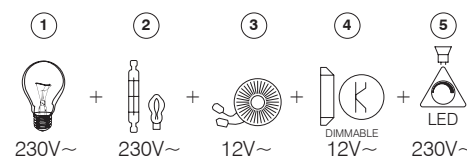

- 5 — светодиодная лампа с регулируемой яркостью / dimmable LED lamp

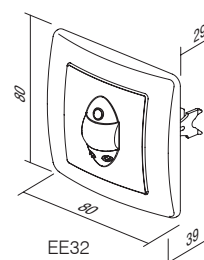
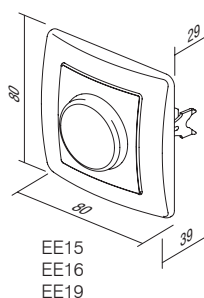
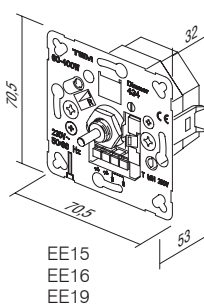

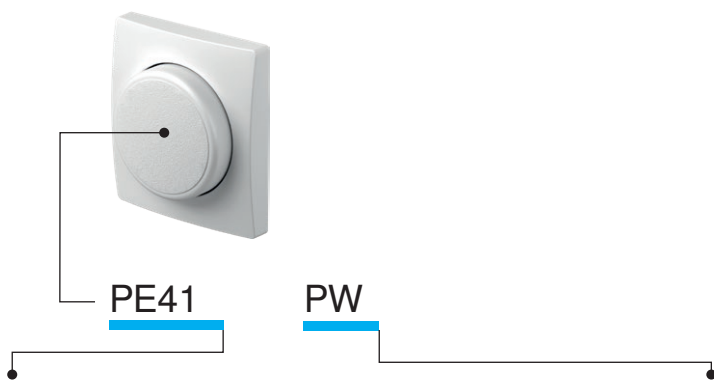

тип type	описание description	цвет colour
PE41	КРЫШКА ДЛЯ СВЕТОРЕГУЛЯТОРА COVER DIMMER	<input type="checkbox"/> PW снежно-белый polar white <input type="checkbox"/> IW слоновая кость ivory white <input type="checkbox"/> ES серебряный металл elox silver <input type="checkbox"/> CO белый термореактопласт white thermoset <input type="checkbox"/> NB черный night black

КРЫШКА ДЛЯ СВЕТОРЕГУЛЯТОРА Ø6



- PE41PW
- PE41IW
- PE41NB
- PE41ES
- PE41CO

-крышка для светорегулятора Ø6 мм  
- для EE15, EE16, EE19

COVER DIMMER Ø6  
- cover dimmer Ø6mm  
- for EE15, EE16, EE19



КРЫШКА IR ВЫКЛЮЧАТЕЛЬ



- PE32PW
- PE32IW
- PE32NB
- PE32ES

- крышка IR выключатель

COVER IR SWITCH  
- cover IR switch

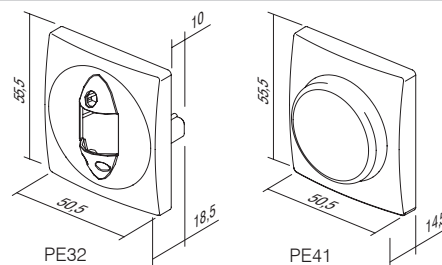

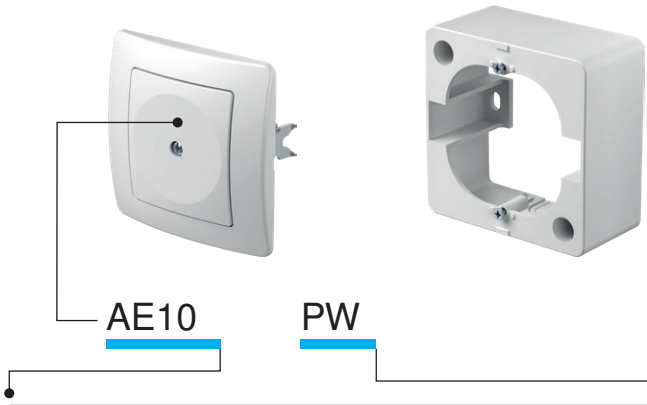

тип type	описание description	цвет colour
AE10	ЗАГЛУШКА BLANK	<input type="checkbox"/> PW снежно-белый polar white
AE20	МОНТАЖНАЯ КОРОБКА 3P+N+E 5x4 мм <sup>2</sup> CONNECTION BOX 3P+N+E 5x4mm <sup>2</sup>	<input type="checkbox"/> IW слоновая кость ivory white
AE30	КОРПУС SURFACE MOUNT BOX	<input type="checkbox"/> ES серебряный металл elox silver
⋮	⋮	<input type="checkbox"/> CO белый термореактопласт white thermoset
⋮	⋮	<input type="checkbox"/> NB черный night black

**ЗАГЛУШКА**



- AE10PW
- AE10IW
- AE10NB
- AE10ES
- AE10CO

- для заполнения свободного места  
**BLANK**  
- for filling up empty spaces



**МОНТАЖНАЯ КОРОБКА 5-ПОЛЮСНАЯ 3P+N+E 5x4 мм<sup>2</sup>**



- AE20PW
- AE20IW

- 3P+N+E монтажная коробка  
- 16 A 400 В~  
- соответствует стандарту VDE 0606-1:2000  
- винтовые контакты 1,5—4 мм<sup>2</sup>

**CONNECTION BOX 5POLE 3P+N+E 5x4mm<sup>2</sup>**  
- 3P+N+E connection box  
- 16A 400V~  
- in accordance with VDE 0606-1:2000  
- screw contacts 1.5-4mm<sup>2</sup>



**НАРУЖНАЯ КОРОБКА 1**

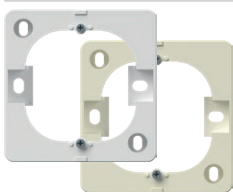

- AE30PW
- AE30IW

- наружная коробка  
**SURFACE MOUNT BOX 1**  
- surface mounting box



**НАРУЖНАЯ КОРОБКА ДЛЯ ДВОЙНОЙ РОЗЕТКИ**

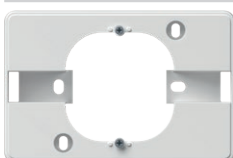

- AE31PW

- наружная коробка  
**SURFACE MOUNT BOX FOR DOUBLE SOCKET**  
- surface mounting box



НАСТЕННАЯ НАКЛАДКА



- AE50PW
- AE50TS

- защищает поверхность стены вокруг розетки или выключателя

*WALL PROTECTION*

- protects surface around socket or switch

ЗАЩИТА ДЛЯ ДЕТЕЙ KS



- AE51PW
- AE51IW

- KS дополнительная вставка для защиты от детей — контакты закрыты шторкой

*CHILD PROTECTION KS*

- KS additional child protection insert - shuttered live contacts

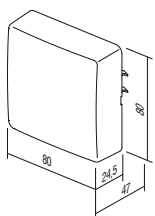

AE20

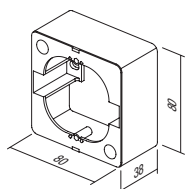

AE30

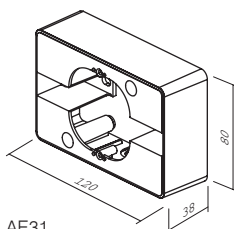

AE31

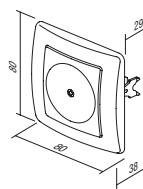

AE10



## S U R R O U N D S O E

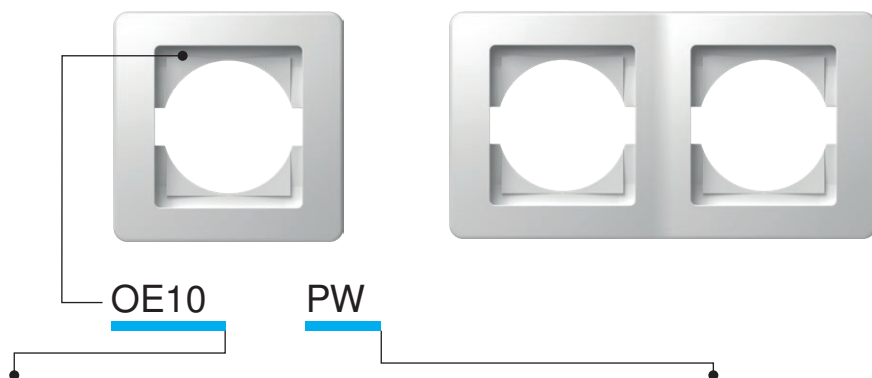

тип type	описание description	цвет colour
OE10	РАМКИ EKONOMIK 1 SURROUND EKONOMIK 1	<input type="checkbox"/> PW снежно-белый polar white
OE20	РАМКИ EKONOMIK 2 ГОРИЗОНТАЛЬНЫЕ SURROUND EKONOMIK 2 HORIZONTAL	<input type="checkbox"/> IW слоновая кость ivory white
OE30	РАМКИ EKONOMIK 3 ГОРИЗОНТАЛЬНЫЕ SURROUND EKONOMIK 3 HORIZONTAL	<input type="checkbox"/> ES серебряный металл elox silver
⋮	⋮	<input type="checkbox"/> CO белый термореактопласт white thermoset
⋮	⋮	<input type="checkbox"/> NB черный night black

## РАМКИ EKONOMIK 1



- OE10PW
- OE10IW
- OE10ES
- OE10CO
- OE10NB

- декоративные рамки одноклавишные  
- соответствует стандарту EN 60669-1  
**SURROUND EKONOMIK 1**  
- decorative surround 1-gang  
- in accordance with EN 60669-1

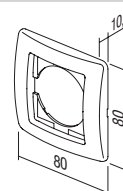

## РАМКИ EKONOMIK 2 ГОРИЗОНТАЛЬНЫЕ



- OE20PW
- OE20IW
- OE20ES
- OE20CO
- OE20NB

- декоративные рамки двухклавишные горизонтальные  
- соответствует стандарту EN 60669-1  
**SURROUND EKONOMIK 2 HORIZONTAL**  
- decorative surround 2-gang horizontal  
- in accordance with EN 60669-1

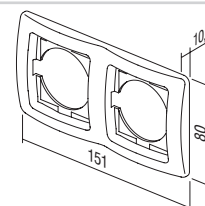

## РАМКИ EKONOMIK 2 ВЕРТИКАЛЬНЫЕ



- OE21PW
- OE21IW
- OE21ES
- OE21CO
- OE21NB

- декоративные рамки двухклавишные вертикальные  
- соответствует стандарту EN 60669-1  
**SURROUND EKONOMIK 2 VERTICAL**  
- decorative surround 2-gang vertical  
- in accordance with EN 60669-1

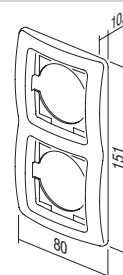

## РАМКИ EKONOMIK 3 ГОРИЗОНТАЛЬНЫЕ



- OE30PW
- OE30IW
- OE30ES
- OE30CO
- OE30NB

- декоративные рамки трехклавишные горизонтальные  
- соответствует стандарту EN 60669-1  
**SURROUND EKONOMIK 3 HORIZONTAL**  
- decorative surround 3-gang horizontal  
- in accordance with EN 60669-1

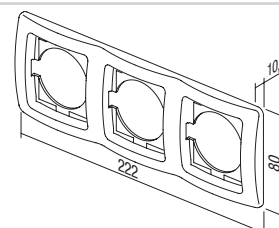

РАМКИ ЭКОНОМИК 3 ВЕРТИКАЛЬНЫЕ



- OE31PW
- OE31IW
- OE31ES
- OE31CO
- OE31NB

- декоративная рамка для вертикальной комбинации из трех розеток  
- соответствует стандарту EN 60669-1

*SURROUND EKONOMIK 3 VERTICAL*  
- decorative surround 3-gang vertical  
- in accordance with EN 60669-1

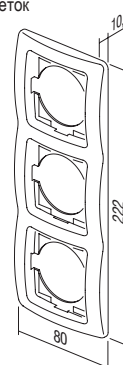

РАМКИ ЭКОНОМИК 4 ГОРИЗОНТАЛЬНЫЕ



- OE40PW
- OE40IW
- OE40ES
- OE40NB

- декоративная рамка для горизонтальной комбинации из четырех розеток  
- соответствует стандарту EN 60669-1

*SURROUND EKONOMIK 4 HORIZONTAL*  
- decorative surround 4-gang horizontal  
- in accordance with EN 60669-1

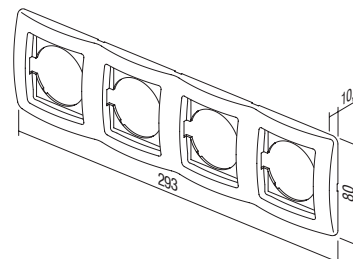

РАМКИ ЭКОНОМИК 4 ВЕРТИКАЛЬНЫЕ



- OE41PW
- OE41IW
- OE41ES
- OE41NB

- декоративная рамка для вертикальной комбинации из четырех розеток  
- соответствует стандарту EN 60669-1

*SURROUND EKONOMIK 4 VERTICAL*  
- decorative surround 4-gang vertical  
- in accordance with EN 60669-1

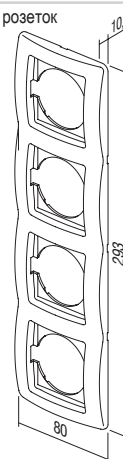

РАМКИ ЭКОНОМИК 5 ГОРИЗОНТАЛЬНЫЕ





- OE50PW
- OE50IW
- OE50ES
- OE50NB

- декоративная рамка для горизонтальной комбинации из пяти изделий  
- соответствует стандарту EN 60669-1

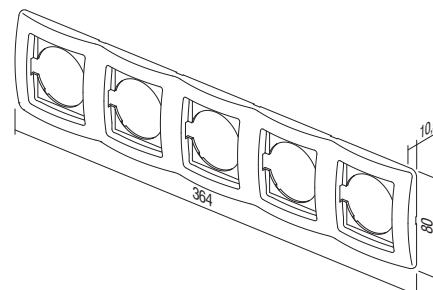
*SURROUND EKONOMIK 5 HORIZONTAL*  
- decorative surround 5-gang horizontal  
- in accordance with EN 60669-1



ЦВЕТНЫЕ ДЕКОРАТИВНЫЕ РАМКИ /  
 COLOR DECORATIVE FRAMES

	<p>OE90GR ЗЕЛЕНый / GREEN</p> <p>OE90BL ГОЛУБОЙ / BLUE</p> <p>OE90VO ФИОЛЕТОВЫЙ / VIOLET</p> <p>OE90PI РОЗОВЫЙ / PINK</p> <p>OE90RD КРАСНЫЙ / RED</p>	<p>OE90YL ЖЕЛТЫЙ / YELLOW</p> <p>OE90WH БЕЛЫЙ / WHITE</p> <p>OE90GY СЕРЫЙ / GREY</p> <p>OE90BK ЧЕРНЫЙ / BLACK</p>	<p>OE90MB МЕТАЛЛИК ГОЛУБОЙ / MET. BLUE</p> <p>OE90BZ БРОНЗОВЫЙ / BRONZE</p> <p>OE90CR СЕРЕБРЯНЫЙ / SILVER</p> <p>OE90GO ЗОЛОТОЙ / GOLD</p>	
---	---	---	--	---



**fontana**



**TEM**



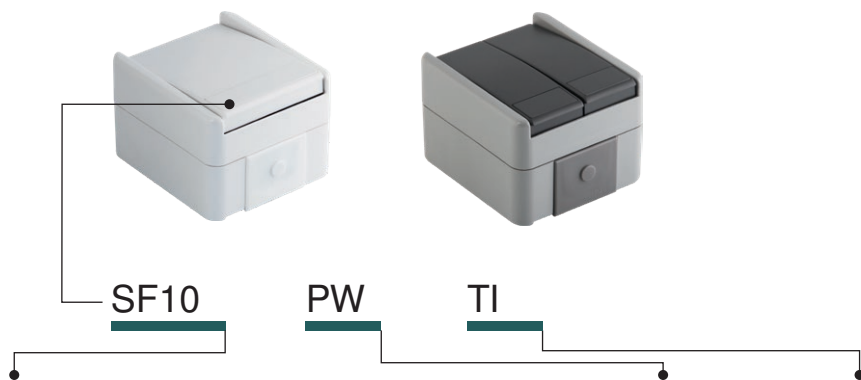

тип type	описание description	технические данные technical data	цвет colour	дополнительные данные 1 optional data 1
SF10	ВЫКЛЮЧАТЕЛЬ ОДНОПОЗИЦИОННЫЙ SWITCH 1WAY	IP44 10AX 250V~	<input type="checkbox"/> PW белый матовый white-mat	TI неоновая лампа + индикация neon lamp+indication
SF11	ВЫКЛЮЧАТЕЛЬ КНОПОЧНЫЙ ОДНОПОЗИЦИОННЫЙ PUSH BUTTON 1WAY	IP44 10A 250V~	<input type="checkbox"/> GY серый матовый grey-mat	
SF20	ВЫКЛЮЧАТЕЛЬ ДВУХПОЛЮСНЫЙ SWITCH 2POLE	IP44 10AX 250V~		
:	:	:		
:	:	:		

ВЫКЛЮЧАТЕЛЬ ОДНОПОЗИЦИОННЫЙ IP44 10AX 250 В~



- SF10PW
- SF10GY

- 10 AX 250 В~, тип SF10
- соответствует стандарту EN 60669-1
- самозажимные контакты 1,5—2,5 мм<sup>2</sup>

SWITCH 1WAY IP44 10AX 250V~  
- 10AX 250V~, type SF10  
- in accordance with EN 60669-1  
- plug-in contacts 1.5-2.5mm<sup>2</sup>



ВЫКЛЮЧАТЕЛЬ ОДНОПОЗИЦИОННЫЙ IP44 10 AX 250 В~ \_\_ TI



- SF10PWTI
- SF10GYTI

- TI индикатор + неоновая лампа
- 10 AX 250 В~, тип SF10
- соответствует стандарту EN 60669-1
- самозажимные контакты 1,5—2,5 мм<sup>2</sup>

SWITCH 1WAY IP44 10AX 250V~ \_\_ TI  
- TI indicator+neon lamp  
- 10AX 250V~, type SF10  
- in accordance with EN 60669-1  
- plug-in contacts 1.5-2.5mm<sup>2</sup>



ВЫКЛЮЧАТЕЛЬ КНОПОЧНЫЙ ОДНОПОЗИЦИОННЫЙ IP44 10 A 250 В~ \_\_ TI



- SF11PWTI
- SF11GYTI

- TI индикатор + неоновая лампа
- 10 A 250 В~, тип SF11
- соответствует стандарту EN 60669-1
- самозажимные контакты 1,5—2,5 мм<sup>2</sup>

PUSH BUTTON 1WAY IP44 10A 250V~ \_\_ TI  
- TI indicator+neon lamp  
- 10A 250V~, type SF11  
- in accordance with EN 60669-1  
- plug-in contacts 1.5-2.5mm<sup>2</sup>



ВЫКЛЮЧАТЕЛЬ ДВУХПОЛЮСНЫЙ IP44 10 AX 250 В~



- SF20PW
- SF20GY

- 10 AX 250 В~, тип SF20
- соответствует стандарту EN 60669-1
- самозажимные контакты 1,5—2,5 мм<sup>2</sup>

SWITCH 2POLE IP44 10AX 250V~  
- 10AX 250V~, type SF20  
- in accordance with EN 60669-1  
- plug-in contacts 1.5-2.5mm<sup>2</sup>





- SF50PW
- SF50GY

#### ВЫКЛЮЧАТЕЛЬ ДВУХКНОПЧНЫЙ ОДНОПОЗИЦИОННЫЙ IP44 10AX 250 В~

- 10 AX 250 В~, тип SF50
- соответствует стандарту EN 60669-1
- самозажимные контакты 1,5—2,5 мм<sup>2</sup>

*SWITCH 2GANG-1WAY IP44 10AX 250V~*  
 - 10AX 250V~, type SF50  
 - in accordance with EN 60669-1  
 - plug-in contacts 1.5-2.5mm<sup>2</sup>



- SF51PW
- SF51GY

#### ВЫКЛЮЧАТЕЛЬ ДВУХКНОПЧНЫЙ ОДНОПОЗИЦИОННЫЙ IP44 10 A 250 В~

- 10 A 250 В~, тип SF51
- соответствует стандарту EN 60669-1
- самозажимные контакты 1,5—2,5 мм<sup>2</sup>

*PUSH BUTTON 2GANG-1WAY IP44 10A 250V~*  
 - 10A 250V~, type SF51  
 - in accordance with EN 60669-1  
 - plug-in contacts 1.5-2.5mm<sup>2</sup>



- SF60PW
- SF60GY

#### ВЫКЛЮЧАТЕЛЬ ДВУХПОЗИЦИОННЫЙ IP44 10AX 250 В~

- 10 AX 250 В~, тип SF60
- соответствует стандарту EN 60669-1
- самозажимные контакты 1,5—2,5 мм<sup>2</sup>

*SWITCH 2WAY IP44 10AX 250V~*  
 - 10AX 250V~, type SF60  
 - in accordance with EN 60669-1  
 - plug-in contacts 1.5-2.5mm<sup>2</sup>



- SF60PWTI
- SF60GYTI

#### ВЫКЛЮЧАТЕЛЬ ДВУХПОЗИЦИОННЫЙ IP44 10 AX 250 В ~ \_\_ TI

- TI индикатор + неоновая лампа
- 10 AX 250 В~, тип SF60
- соответствует стандарту EN 60669-1
- самозажимные контакты 1,5—2,5 мм<sup>2</sup>

*SWITCH 2WAY IP44 10AX 250V~ \_\_ TI*  
 - TI indicator+neon lamp  
 - 10AX 250V~, type SF60  
 - in accordance with EN 60669-1  
 - plug-in contacts 1.5-2.5mm<sup>2</sup>



- SF63PW
- SF63GY

#### ВЫКЛЮЧАТЕЛЬ ДВУХПОЗИЦИОННЫЙ ДВОЙНОЙ IP44 10AX 250 В~

- 10 AX 250 В~, тип SF63
- соответствует стандарту EN 60669-1
- самозажимные контакты 1,5—2,5 мм<sup>2</sup>

*SWITCH 2WAY DOUBLE IP44 10AX 250V~*  
 - 10AX 250V~, type SF63  
 - in accordance with EN 60669-1  
 - plug-in contacts 1.5-2.5mm<sup>2</sup>



- SF70PW
- SF70GY

#### ПЕРЕКРЕСТНЫЙ ВЫКЛЮЧАТЕЛЬ IP44 10AX 250 В~

- 10 AX 250 В~, тип SF70
- соответствует стандарту EN 60669-1
- самозажимные контакты 1,5—2,5 мм<sup>2</sup>

*SWITCH INTERMEDIATE IP44 10AX 250V~*  
 - 10AX 250V~, type SF70  
 - in accordance with EN 60669-1  
 - plug-in contacts 1.5-2.5mm<sup>2</sup>

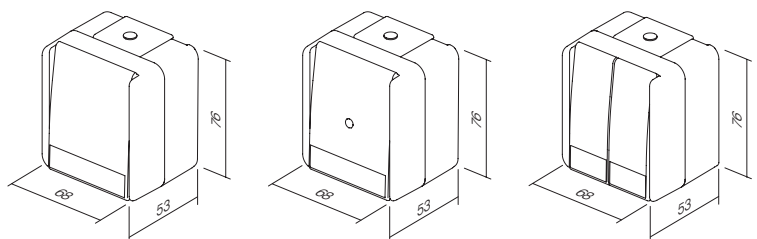

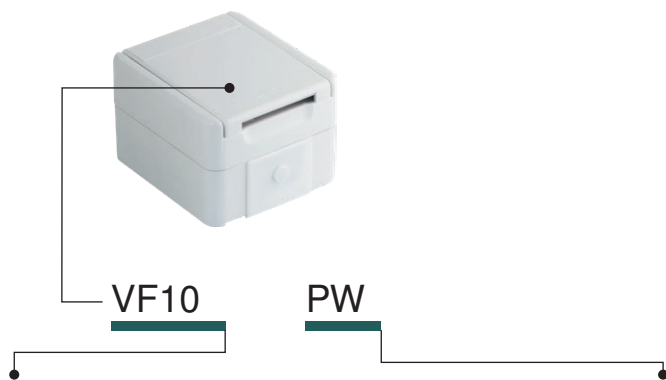

тип type	описание description	технические данные technical data	цвет colour
VF10	РОЗЕТКА SCHUKO+КРЫШКА SOCKET SCHUKO+COVER	IP44 2P+E 16A 250V~	<input type="checkbox"/> PW белый матовый white-mat  <input type="checkbox"/> GY серый матовый grey-mat

РОЗЕТКА SCHUKO + КРЫШКА IP44 2P+E 16 A 250 B~



- VF10PW
- VF10GY

- винтовые контакты 1,5—2,5 мм<sup>2</sup>
- 2P+E стандарт «schuko»+крышка
- 16 A 250 B~, тип VF10
- соответствует стандарту EN 60884-1, CEE7

SOCKET SCHUKO+COVER IP44 2P+E 16A 250V~

- screw contacts 1.5-2.5mm<sup>2</sup>
- 2P+E schuko+cover
- 16A 250V~, type VF10
- in accordance with EN 60884-1, CEE7



РОЗЕТКА SCHUKO + КРЫШКА IP44 2P+E 16 A 250 B~ BV



- VF12PW
- VF12GY

- винтовые контакты BV 1,5—2,5 мм<sup>2</sup>
- 2P+E стандарт «schuko»+крышка
- 16 A 250 B~, тип VF12
- соответствует стандарту EN 60884-1, CEE7

SOCKET SCHUKO+COVER IP44 2P+E 16A 250V~ BV

- BV plug-in contacts 1.5-2.5mm<sup>2</sup>
- 2P+E schuko+cover
- 16A 250V~, type VF12
- in accordance with EN 60884-1, CEE7

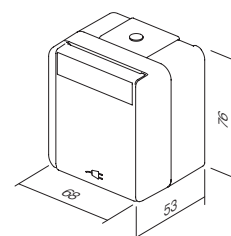

VF10  
VF12



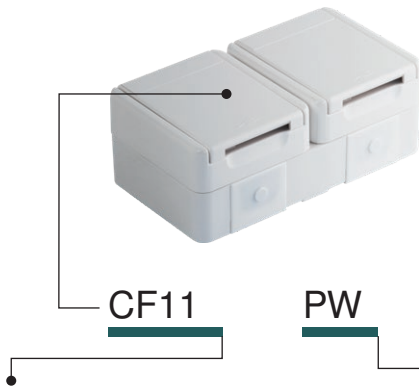

тип type	описание description	технические данные technical data	цвет colour
CF10	НАБОР ИЗ ДВУХ РОЗЕТОК СТАНДАРТ «SCHUKO» ГОРИЗОНТАЛЬНЫЙ SOCKET SET SCHUKO DOUBLE HORIZ	2x 2P+E 16A 250V~ IP44	<input type="checkbox"/> PW белый матовый white-mat
CF11	НАБОР ИЗ ДВУХ РОЗЕТОК СТАНДАРТ «SCHUKO» ВЕРТИКАЛЬНЫЙ SOCKET SET SCHUKO DOUBLE VERT	2x 2P+E 16A 250V~ IP44	<input checked="" type="checkbox"/> GY серый матовый grey-mat
CF12	РОЗЕТКА SCH+ВЫКЛЮЧАТЕЛЬ ДВУХПОЗИЦИОННЫЙ ГОРИЗОНТАЛЬНЫЙ SOCKET SCH+SWITCH 2WAY HORIZ	16A + 10A 250V~ IP44	
⋮	⋮	⋮	

#### НАБОР ИЗ ДВУХ РОЗЕТОК СТАНДАРТ SCHUKO ГОРИЗОНТАЛЬНЫЙ IP44 2x 2P+E 16 A 250 В~



- CF10PW  
 CF10GY

- винтовые контакты 1,5—2,5 мм<sup>2</sup>
- 2P+E стандарт «schuko»+крышка горизонтальный
- 16 A 250 В~, тип CF10
- соответствует стандарту EN 60884-1, CEE7

SOCKET SET SCHUKO DOUBLE  
HORIZONTAL IP44 2x 2P+E 16A 250V~  
- screw contacts 1.5-2.5mm<sup>2</sup>  
- 2x 2P+E schuko+cover horizontal  
- 16A 250V~, type CF10  
- in accordance with EN 60884-1, CEE7



#### НАБОР ИЗ ДВУХ РОЗЕТОК СТАНДАРТ SCHUKO ВЕРТИКАЛЬНЫЙ IP44 2x 2P+E 16 A 250 В~



- CF11PW  
 CF11GY

- винтовые контакты 1,5—2,5 мм<sup>2</sup>
- 2P+E стандарт «schuko»+крышка вертикальный
- 16 A 250 В~, тип CF11
- соответствует стандарту EN 60884-1, CEE7

SOCKET SET SCHUKO DOUBLE VERTICAL  
IP44 2x 2P+E 16A 250V~  
- screw contacts 1.5-2.5mm<sup>2</sup>  
- 2x 2P+E schuko+cover vertical  
- 16A 250V~, type CF11  
- in accordance with EN 60884-1, CEE7



#### НАБОР ИЗ РОЗЕТКИ SCH + ВЫКЛЮЧАТЕЛЬ ДВУХПОЗИЦИОННЫЙ ГОРИЗОНТАЛЬНЫЙ IP44 16 A + 10AX 250 В~



- CF12PW  
 CF12GY

- винты (розетка), самозажимные контакты (выключатель) 1,5—2,5 мм<sup>2</sup>
- 2P+E стандарт «schuko»+крышка двухполюсный горизонтальный
- 16 A + 10 AX 250 В~, тип CF12
- соответствует стандарту EN 60884-1, CEE7, EN 60669-1

SOCKET SCH+SWITCH SET 2WAY  
HORIZONTAL IP44 16A + 10AX 250V~  
- screw (socket), plug-in (switch)  
contacts 1.5-2.5mm<sup>2</sup>  
- 2P+E schuko+cover + switch 2-way horizontal  
- 16A + 10AX 250V~, type CF12  
- in accordance with EN 60884-1, CEE7, EN 60669-1



НАБОР РОЗЕТКА SCH + ВЫКЛЮЧАТЕЛЬ ДВУХПОЗИЦИОННЫЙ  
ВЕРТИКАЛЬНЫЙ IP44 16 A + 10AX 250 В~



- CF13PW
- CF13GY

- винты (розетка), самозажимные контакты (выключатель) 1,5—2,5 мм<sup>2</sup>
- 2P+E стандарт «schuko»+крышка двухполюсный вертикальный
- 16 A + 10 AX 250 В~, тип CF13
- соответствует стандарту EN 60884-1, CEE7, EN 60669-1

SOCKET SCH+SWITCH 2WAY SET  
VERTICAL IP44 16A + 10AX 250V~

- screw (socket), plug-in (switch) contacts 1.5-2.5mm<sup>2</sup>
- 2P+E schuko+cover + switch 2-way vertical
- 16A + 10AX 250V~, type CF13
- in accordance with EN 60884-1, CEE7, EN 60669-1



НАБОР ИЗ ДВУХ РОЗЕТОК СТАНДАРТ SCHUKO ГОРИЗОНТАЛЬНЫЙ  
IP44 2x 2P+E 16 A 250 В~BV



- CF14PW
- CF14GY

- винтовые контакты BV 1,5—2,5 мм<sup>2</sup>
- 2P+E стандарт «schuko»+крышка горизонтальный
- 16 A 250 В~, тип CF14
- соответствует стандарту EN 60884-1, CEE7

SOCKET SET SCHUKO DOUBLE  
HORIZONTAL IP44 2x 2P+E 16A 250V~ BV

- BV plug-in contacts 1.5-2.5mm<sup>2</sup>
- 2x 2P+E schuko+cover horizontal
- 16A 250V~, type CF14
- in accordance with EN 60884-1, CEE7



НАБОР ИЗ ДВУХ РОЗЕТОК СТАНДАРТ SCHUKO  
ВЕРТИКАЛЬНЫЙ IP44 2x 2P+E 16 A 250 В~ BV



- CF15PW
- CF15GY

- винтовые контакты BV 1,5—2,5 мм<sup>2</sup>
- 2P+E стандарт «schuko»+крышка вертикальный
- 16 A 250 В~, тип CF15
- соответствует стандарту EN 60884-1, CEE7

SOCKET SET SCHUKO DOUBLE VERTICAL  
IP44 2x 2P+E 16A 250V~ BV

- BV plug-in contacts 1.5-2.5mm<sup>2</sup>
- 2x 2P+E schuko+cover vertical
- 16A 250V~, type CF15
- in accordance with EN 60884-1, CEE7



РОЗЕТКА + НАБОР ВЫКЛЮЧАТЕЛЕЙ SCH + ДВУХПОЗИЦИОННЫЙ  
ВЕРТИКАЛЬНЫЙ IP44 16 A 250 В~BV



- CF16PW
- CF16GY

- винтовые контакты BV 1,5—2,5 мм<sup>2</sup>
- 2P+E стандарт «schuko»+крышка двухполюсный горизонтальный
- 16 A + 10 AX 250 В~, тип CF16
- соответствует стандарту EN 60884-1, CEE7, EN 60669-1

SOCKET+SWITCH SET SCH+2WAY  
HORIZONTAL IP44 16A + 10AX 250V~ BV

- BV plug-in contacts 1.5-2.5mm<sup>2</sup>
- 2P+E schuko+cover + switch 2-way horizontal
- 16A + 10AX 250V~, type CF16
- in accordance with EN 60884-1, CEE7, EN 60669-1



НАБОР РОЗЕТКА SCH + ВЫКЛЮЧАТЕЛЬ ДВУХПОЗИЦИОННЫЙ  
ВЕРТИКАЛЬНЫЙ IP44 16 A + 10AX 250 В~ BV



- CF17PW
- CF17GY

- винтовые контакты BV 1,5—2,5 мм<sup>2</sup>
- 2P+E стандарт «schuko»+крышка двухполюсный вертикальный
- 16 A + 10 AX 250 В~, тип CF17
- соответствует стандарту EN 60884-1, CEE7, EN 60669-1

SOCKET SCH+SWITCH 2WAY SET  
VERTICAL IP44 16A + 10AX 250V~ BV

- BV plug-in contacts 1.5-2.5mm<sup>2</sup>
- 2P+E schuko+cover + switch 2-way vertical
- 16A + 10AX 250V~, type CF17
- in accordance with EN 60884-1, CEE7, EN 60669-1



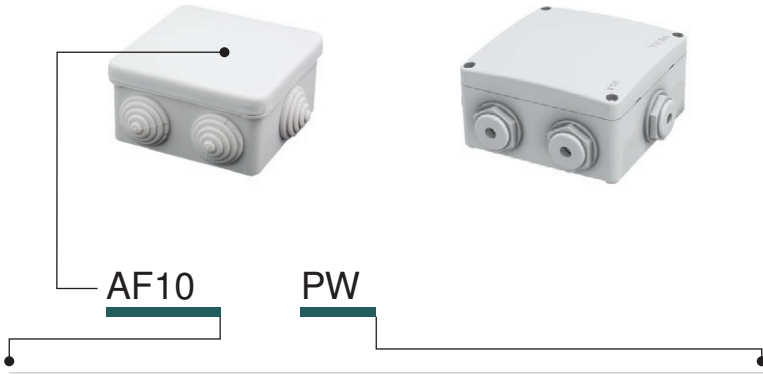

тип type	описание description	технические данные technical data	цвет colour
AF10	РАСПРЕДЕЛИТЕЛЬНАЯ КОРОБКА DISTRIBUTION BOX	IP44 RN01	<input type="checkbox"/> PW белый матовый white-mat
AF20	РАСПРЕДЕЛИТЕЛЬНАЯ КОРОБКА DISTRIBUTION BOX	IP55 ND01	<input type="checkbox"/> GY серый матовый grey-mat

РАСПРЕДЕЛИТЕЛЬНАЯ КОРОБКА IP44 RN01



- AF10PW
- AF10GY

- распределительная коробка для наружного монтажа IP44
- 16 A 400 В~
- соответствует стандарту IEC/EN 60670-1, IEC/EN 60670-22

DISTRIBUTION BOX IP44 RN01

- surface mounting distribution box IP44
- 16A 400V~
- in accordance with IEC/EN 60670-1, IEC/EN 60670-22

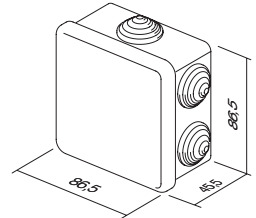

РАСПРЕДЕЛИТЕЛЬНАЯ КОРОБКА IP55 ND01



- AF20PW
- AF20GY

- монтажная коробка для наружного монтажа IP55
- сальники в комплекте
- соответствует стандарту IEC/EN 60670-1, IEC/EN 60670-22

DISTRIBUTION BOX IP55 ND01

- surface mounting connection box IP55
- glands included
- in accordance with IEC/EN 60670-1, IEC/EN 60670-22

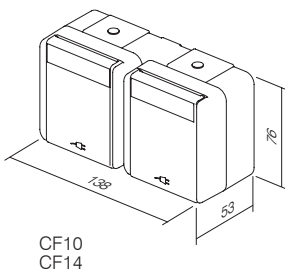
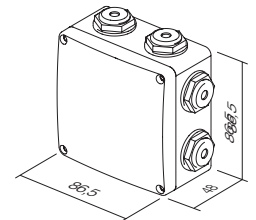

CF10  
CF14

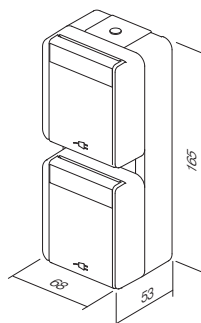

CF11  
CF15

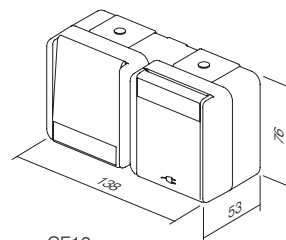

CF12  
CF16

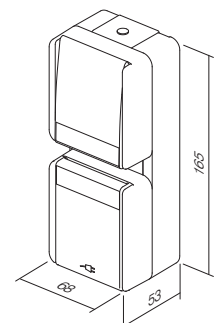

CF13  
CF17

код	описание изделия	стр.
<b>ВЫКЛЮЧАТЕЛИ SM</b>		
SM10	ВЫКЛЮЧАТЕЛЬ ОДНОПОЛЮСНЫЙ 16АХ 250 В~ 1М	44
SM11	ВЫКЛЮЧАТЕЛЬ КНОПОЧНЫЙ ОДНОПОЛЮСНЫЙ 16 А 250 В ~ 1М	44
SM12	ВЫКЛЮЧАТЕЛЬ ОДНОПОЛЮСНЫЙ 20 А 250 В ~ 1М	44
SM20	ВЫКЛЮЧАТЕЛЬ ДВУХПОЛЮСНЫЙ 16АХ 250 В~ 1М	44
SM40	ВЫКЛЮЧАТЕЛЬ ДЛЯ ЖАЛЮЗИ 1-0-2 16АХ 250В~ 1М	45
SM41	ВЫКЛЮЧАТЕЛЬ КНОПОЧНЫЙ ДЛЯ ЖАЛЮЗИ 1-0-2 16А 250 В ~ 1М	45
SM60	ВЫКЛЮЧАТЕЛЬ ДВУХПОЛЮСНЫЙ 16АХ 250 В~ 1М	45
SM61	ВЫКЛЮЧАТЕЛЬ КНОПОЧНЫЙ ДВУХПОЛЮСНЫЙ 16 А 250 В ~ 1М	45
SM70	ВЫКЛЮЧАТЕЛЬ ПЕРЕКРЕСТНЫЙ 16АХ 250 В~ 1М	45
SM10-	ВЫКЛЮЧАТЕЛЬ ОДНОПОЛЮСНЫЙ 16АХ 250 В ~ 1М	46
SM10-IN	ВЫКЛЮЧАТЕЛЬ ОДНОПОЛЮСНЫЙ 16АХ 250 В ~ 1М _IN	46
SM11-	ВЫКЛЮЧАТЕЛЬ КНОПОЧНЫЙ ОДНОПОЛЮСНЫЙ 16 А 250 В ~ 1М	46
SM11-IN01	ВЫКЛЮЧАТЕЛЬ КНОПОЧНЫЙ ОДНОПОЛЮСНЫЙ 16 А 250 В ~ 1М _IN 01	46
SM11-IN02	ВЫКЛЮЧАТЕЛЬ КНОПОЧНЫЙ ОДНОПОЛЮСНЫЙ 16 А 250 В ~ 1М _IN 02	47
SM20-NT03	ВЫКЛЮЧАТЕЛЬ ДВУХПОЛЮСНЫЙ 16АХ 250 В~ 1М _NT 03	47
SM20-IN	ВЫКЛЮЧАТЕЛЬ ДВУХПОЛЮСНЫЙ 16АХ 250 В~ 1М _IN	47
SM40-NT10	ВЫКЛЮЧАТЕЛЬ ДЛЯ ЖАЛЮЗИ 1-0-2 16АХ 250 В ~ 1М _NT 10	47
SM41-NT10	ВЫКЛЮЧАТЕЛЬ КНОПОЧНЫЙ ДЛЯ ЖАЛЮЗИ 1-0-2 16 А 250 В ~ 1М _NT 10	47
SM60-	ВЫКЛЮЧАТЕЛЬ ДВУХПОЛЮСНЫЙ 16АХ 250 В~ 1М	47
SM61-	ВЫКЛЮЧАТЕЛЬ КНОПОЧНЫЙ ДВУХПОЛЮСНЫЙ 16 А 250 В ~ 1М	48
SM62-CD	ВЫКЛЮЧАТЕЛЬ КНОПОЧНЫЙ ДВУХПОЛЮСНЫЙ СО ШНУРОМ 16 А 250 В ~ 1М __CD	48
SM70-	ВЫКЛЮЧАТЕЛЬ ПЕРЕКРЕСТНЫЙ 16АХ 250 В~ 1М	48
<b>КЛАВИШИ ТМ</b>		
TM11-	КЛАВИША 1М	49
TM11-IN	КЛАВИША-ИНДИКАТОР 1М	49
TM12-	КЛАВИША 2М	49
TM12-IN	КЛАВИША-ИНДИКАТОР 2М	49
TM13-IL	КЛАВИША 2М С МЕСТОМ ДЛЯ НАДПИСИ	50
TM15-	КЛАВИША 1М ДВУХПОЛЮСНАЯ	50
TM21-	ЗАГЛУШКА 1М	50
TM22-	ЗАГЛУШКА 2М	50
TM31-	ВЫВОД КАБЕЛЯ 1М	50
<b>СИГНАЛИЗАЦИЯ IA</b>		
IA10-	НЕОНОВАЯ ЛАМПА 230 В 0,34 Вт	52
IA20-	СИГНАЛИЗАЦИЯ 230 В АС/DC 0,40 Вт	52
IA21-	СИГНАЛИЗАЦИЯ 24 В АС/DC 0,20 Вт	52
IA22-	СИГНАЛИЗАЦИЯ 12 В АС/DC 0,10 Вт	52
IA50	РС-ЦЕПЬ 250В~	52
<b>ВЫКЛЮЧАТЕЛИ SP</b>		
SP10	ОДНОПОЛЮСНЫЙ ВЫКЛЮЧАТЕЛЬ 16АХ 250 В~ 1М	54
SP11	ОДНОКНОПОЧНЫЙ ВЫКЛЮЧАТЕЛЬ 16 А 250 В~ 1М	54
SP12	ОДНОПОЛЮСНЫЙ ВЫКЛЮЧАТЕЛЬ 20А 250 В~ 1М	54
SP20	ДВУХПОЛЮСНЫЙ ВЫКЛЮЧАТЕЛЬ 16АХ 250 В~ 1М	54
SP40	ВЫКЛЮЧАТЕЛЬ ДЛЯ ЖАЛЮЗИ 1-0-2 16АХ 250В~ 1М	55
SP41	ВЫКЛЮЧАТЕЛЬ ДЛЯ ЖАЛЮЗИ 1-0-2 16А 250 В~ 1М	55
SP60	ПЕРЕКЛЮЧАТЕЛЬ 16АХ 250В~ 1М	55
SP61	ПЕРЕКЛЮЧАТЕЛЬ 16А 250В~ 1М	55
SP70	ПЕРЕКРЕСТНЫЙ ПЕРЕКЛЮЧАТЕЛЬ 16АХ 250 В~ 1М	55
<b>РОЗЕТКИ VM</b>		
VM10-	РОЗЕТКА SCHUKO + KS 2P+E 16 А 250 В~ 2М	56
VM11-	РОЗЕТКА SCHUKO + KS + КРЫШКА 2P+E 16 А 250 В~ 2М	56
VM20-	РОЗЕТКА ЕВРО + KS 2P 10 А 250 В~ 1М	57
VM40-	РОЗЕТКА ФРАНЦУЗСКАЯ + KS 2P+E 16 А 250 В~ 2М	57
VM41-	РОЗЕТКА ФРАНЦУЗСКАЯ + KS + КРЫШКА 2P+E 16 А 250 В~ 2М	57
VM30-	РОЗЕТКА ИТАЛЬЯНСКАЯ R17/11 + KS 2P+E 16 А 250 В~ 1М	57
VM31-	РОЗЕТКА SCHUKO/ИТА R17/11 + KS 2P+E 16 А 250 В~ 2М	57
VM32-	РОЗЕТКА SCHUKO/ИТА R30 + KS 2P+E 16 А 250 В~ 2М	58
VM33-	РОЗЕТКА ИТАЛЬЯНСКАЯ R11+KS 2P+E 10 А 250 В~ 1М	58
VM21-	РОЗЕТКА ЕВРО/АМЕРИКАНСКАЯ + KS 2P 16 А 250 В~ 1М	58
VM52-	РОЗЕТКА БРИТАНСКАЯ BS 1363-2 + KS 2P+E 13 А 250 В~ 2М	58
VM55-	РОЗЕТКА МУЛЬТИСТАНДАРТНАЯ+KS 2P+E 13А 250В~ 2М	58
VM80	СТАБИЛИЗАТОР НАПРЯЖЕНИЯ MPE MINI 275 В / 50 Гц	58

код	описание изделия	стр.
<b>КОММУНИКАЦИИ КМ</b>		
KM10-	БАЗОВАЯ РОЗЕТКА ДЛЯ ТЕЛЕВИЗОРА 0 дБ 1М	60
KM20-	БАЗОВАЯ РОЗЕТКА ДЛЯ ТЕЛЕВИЗОРА 0 дБ 2М	60
KM11-	ПРОМЕЖУТОЧНАЯ ТВ-РОЗЕТКА 1дБ 1М	60
KM12-	ПЕРЕХОДНИК ДЛЯ ТВ-РОЗЕТКИ 10дБ 1М	60
KM15-	РОЗЕТКА SAT БАЗОВАЯ 0 дБ 1М	61
KM24-	РОЗЕТКА SAT БАЗОВАЯ 0 дБ 2М	61
KM16-	РОЗЕТКА SAT ОКОНЕЧНАЯ 1 дБ 1М	61
KM19-	РОЗЕТКА R БАЗОВАЯ 0 дБ 1М	62
KM29-	РОЗЕТКА R БАЗОВАЯ 0 дБ 2М	62
KM17-	РОЗЕТКА SAT-TV ОКОНЕЧНАЯ 1 дБ 1М	62
KM22-	РОЗЕТКА АУДИО 2xRCA 1М	63
KM23-	РОЗЕТКА АУДИОКОЛОНК 1М	63
KM26-	РОЗЕТКА АУДИОКОЛОНК 2М	63
KM30-	РОЗЕТКА TEL LT RJ11 6/4 1М	64
KM31-	РОЗЕТКА TEL BT SEC 6/6 1М	64
KM36-	РОЗЕТКА TEL KS RJ11 6/4 1М	64
KM37-	РОЗЕТКА CAT5e KS RJ45 8/8 1М	64
KM35-	ПЕРЕХОДНИК KS 1М	64
KM38-	ПЕРЕХОДНИК KS С ЗАЩИТОЙ ОТ ПЫЛИ 1М	64
KM39-	РОЗЕТКА KS CAT6 SCH RJ45 8/8 1М	65
KM50-	ПЕРЕХОДНИК KS УНИВЕРСАЛЬНЫЙ 1М	65
KM40-	ПЕРЕХОДНИК PD 1М	65
KM43-	ПЕРЕХОДНИК PD С ЗАЩИТОЙ ОТ ПЫЛИ 1М	65
KM46-	ПЕРЕХОДНИК R&M 1М	66
KM52-	АДАПТЕР R&M CAT6A 1М	66
KM47-	ПЕРЕХОДНИК R&M С ЗАЩИТОЙ ОТ ПЫЛИ 1М	66
KM53-	АДАПТЕР R&M CAT6A С ЗАЩИТОЙ ОТ ПЫЛИ 1М	66
KM45-	ПЕРЕХОДНИК LK 1М	67
KA26	ПЕРЕХОДНИК NEXANS/SCHRACK 2М	67
KM48-	ПЕРЕХОДНИК AT&T SYSTEMAX С ЗАЩИТОЙ ОТ ПЫЛИ 1М	67
KM51-	USB-РОЗЕТКА, ТИП А 1М	67
<b>ПРИНАДЛЕЖНОСТИ ДЛЯ КОММУНИКАЦИИ КА</b>		
KA10	КОННЕКТОР KS CAT3 RJ11 6/4	68
KA11	КОННЕКТОР KS CAT5e RJ45 8/8	68
KA12	КОННЕКТОР KS CAT5eS RJ45 8/8	68
KA15	КОННЕКТОР KS CAT6 SCH RJ45 8/8	69
KA16	КОННЕКТОР KS CAT6S SCH RJ45 8/8	69
KA17	КОННЕКТОР KS CAT6a SCH RJ45 8/8	69
KA18	КОННЕКТОР SLIM KS CAT6S SCH RJ45 8/8	69
KA27	КОННЕКТОР KS HDMI	69
KA28	КАБЕЛЬ KS HDMI	69



## КОРОБКИ

код	описание изделия	стр.
<b>КРУГЛЫЕ КОРОБКИ</b>		
DE10	КОРОБКА КРУГЛАЯ ДЛЯ КИРПИЧНЫХ СТЕН SM60-01	136
DE11	КОРОБКА КРУГЛАЯ ГЛУБОКАЯ ДЛЯ КИРПИЧНЫХ СТЕН SM60-06	136
DE30	КОМБИ-ОБОЙМА SM60-03	136
DE31	КОМБИ-ОБОЙМА SM60-04	136
DE12	КОРОБКА КРУГЛАЯ ДЛЯ КИРПИЧНЫХ СТЕН MD65-46	137
DE13	КОРОБКА КРУГЛАЯ ГЛУБОКАЯ ДЛЯ КИРПИЧНЫХ СТЕН MD65-60	137
DE14	ДОПОЛНИТЕЛЬНЫЙ ЭЛЕМЕНТ ДЛЯ КОРОБКИ MD65-46	137
DE32	КОМБИ-ОБОЙМА MD65-71	137
DE33	КОМБИ-ОБОЙМА MD65-91	137
DE20	КРЫШКА КОРОБКИ ЗАЩИТНАЯ 60	137
DE21	КРЫШКА КОРОБКИ ЗАЩИТНАЯ 65	137
DE22	КРЫШКА КОРОБКИ ДЕКОРАТИВНАЯ SM60	137
HE10	КОРОБКА КРУГЛАЯ ДЛЯ ПОЛЫХ СТЕН SM68x40	140
HE11	КОРОБКА КРУГЛАЯ ДЛЯ ПОЛЫХ СТЕН SM68x55	140
BE10	КОРОБКА КРУГЛАЯ ДЛЯ БЕТОННЫХ СТЕН	140
BE11	КОРОБКА КРУГЛАЯ ГЛУБОКАЯ ДЛЯ БЕТОННЫХ СТЕН	140
BE20	КРОНШТЕЙН КОРОБКИ ДЛЯ БЕТОННЫХ СТЕН	140
BE21	САЛЬНИК ДЛЯ КОРОБОК ДЛЯ БЕТОННЫХ СТЕН 16	140
<b>ПРЯМОУГОЛЬНЫЕ КОРОБКИ</b>		
DM30	КОРОБКА ПРЯМОУГОЛЬНАЯ ДЛЯ КИРПИЧНЫХ СТЕН RM3	144
DM31	КОРОБКА ПРЯМОУГОЛЬНАЯ ДЛЯ КИРПИЧНЫХ СТЕН RM3-65	144
DM40	КОРОБКА ПРЯМОУГОЛЬНАЯ ДЛЯ КИРПИЧНЫХ СТЕН RM4	144
DM41	КОРОБКА ПРЯМОУГОЛЬНАЯ ДЛЯ КИРПИЧНЫХ СТЕН RM4-65	144
DM70	КОРОБКА ПРЯМОУГОЛЬНАЯ ДЛЯ КИРПИЧНЫХ СТЕН RM7	145
DM71	КОРОБКА ПРЯМОУГОЛЬНАЯ ДЛЯ КИРПИЧНЫХ СТЕН RM7-65	145
DM72	КОРОБКА ПРЯМОУГОЛЬНАЯ ДЛЯ КИРПИЧНЫХ СТЕН RM72-65	145
DM80	СОЕДИНИТЕЛЬНЫЙ ЭЛЕМЕНТ КОРОБКИ RM	145
DM33	КРЫШКА КОРОБКИ ЗАЩИТНАЯ RM3	146
DM34	КРЫШКА КОРОБКИ ДЕКОРАТИВНАЯ RM3	146
DM43	КРЫШКА КОРОБКИ ЗАЩИТНАЯ RM4	146
DM44	КРЫШКА КОРОБКИ ДЕКОРАТИВНАЯ RM4	146
DM73	КРЫШКА КОРОБКИ ЗАЩИТНАЯ RM7	146
DM74	КРЫШКА КОРОБКИ ДЕКОРАТИВНАЯ RM7	146
DM75	КРЫШКА КОРОБКИ ДЕКОРАТИВНАЯ RM72	147
NM30	КОРОБКА ПРЯМОУГОЛЬНАЯ ДЛЯ ПОЛЫХ СТЕН VM3	148
NM40	КОРОБКА ПРЯМОУГОЛЬНАЯ ДЛЯ ПОЛЫХ СТЕН VM4	148
NM70	КОРОБКА ПРЯМОУГОЛЬНАЯ ДЛЯ ПОЛЫХ СТЕН VM7	148
NM72	КОРОБКА ПРЯМОУГОЛЬНАЯ ДЛЯ ПОЛЫХ СТЕН VM72	148
BM30	КОРОБКА ПРЯМОУГОЛЬНАЯ ДЛЯ БЕТОННЫХ СТЕН VM3	149
BM40	ПРЯМОУГОЛЬНЫЕ КОРОБКИ ДЛЯ БЕТОНА VM4	149
BM70	КОРОБКА ПРЯМОУГОЛЬНАЯ ДЛЯ БЕТОННЫХ СТЕН VM7	149
BM80	ФИКСИРУЮЩАЯ КОМБИ-ОБОЙМА VM	149
BM82	СОЕДИНИТЕЛЬНЫЙ ПРОФИЛЬ ДЛЯ КОРОБОК VM	149
<b>СОЕДИНИТЕЛЬНЫЕ КОРОБКИ</b>		
DW10	РАСПРЕДЕЛИТЕЛЬНАЯ КОРОБКА КРУГЛАЯ ДЛЯ КИРПИЧНЫХ СТЕН DSM78	152
NW10	РАСПРЕДЕЛИТЕЛЬНАЯ КОРОБКА КРУГЛАЯ ДЛЯ ПОЛЫХ СТЕН SM78x45	152
DE23	КРЫШКА КОРОБКИ ДЕКОРАТИВНАЯ SM78	152
DE24	КРЫШКА КОРОБКИ ЗАЩИТНАЯ 78	152
NW20	РАСПРЕДЕЛИТЕЛЬНАЯ КОРОБКА КВАДРАТНАЯ ДЛЯ ПОЛЫХ СТЕН SM105x105	152
<b>ЭЛЕКТРОМОНТАЖНЫЕ ПРИНАДЛЕЖНОСТИ</b>		
UW10-	1-РЯДНЫЕ КЛЕММНЫЕ КОЛОДКИ ЗАКРЫТЫЕ РС 2 x 2,5 мм <sup>2</sup> 10P	154
UW11-	1-РЯДНЫЕ КЛЕММНЫЕ КОЛОДКИ ЗАКРЫТЫЕ РС 2 x 4 мм <sup>2</sup> 10P	154
UW12-	1-РЯДНЫЕ КЛЕММНЫЕ КОЛОДКИ ЗАКРЫТЫЕ РС 2 x 6 мм <sup>2</sup> 10P	154
UW15-	1-РЯДНЫЕ КЛЕММНЫЕ КОЛОДКИ РА 2 x 2,5 мм <sup>2</sup> 12P	154
UW16-	1-РЯДНЫЕ КЛЕММНЫЕ КОЛОДКИ РА 2 x 4 мм <sup>2</sup> 12P	154
UW17-	1-РЯДНЫЕ КЛЕММНЫЕ КОЛОДКИ РА 2 x 6 мм <sup>2</sup> 12P	154
UW29-	ДВУХРЯДНЫЕ КЛЕММНЫЕ КОЛОДКИ РР 1.0-4.0мм <sup>2</sup> 12P	154
UW30-	ДВУХРЯДНЫЕ КЛЕММНЫЕ КОЛОДКИ РР 1.5-6.0мм <sup>2</sup> 12P	154
UW31-	ДВУХРЯДНЫЕ КЛЕММНЫЕ КОЛОДКИ РР 2.5-10мм <sup>2</sup> 12P	154
UW32-	ДВУХРЯДНЫЕ КЛЕММНЫЕ КОЛОДКИ РР 4-16мм <sup>2</sup> 12P	154
UW27-	ДВУХРЯДНЫЕ КЛЕММНЫЕ КОЛОДКИ РА 2.5-10мм <sup>2</sup> 12P	155
UW28-	ДВУХРЯДНЫЕ КЛЕММНЫЕ КОЛОДКИ РА 4-16мм <sup>2</sup> 12P	155
UW40-	КОРОБКИ И КЛЕММНЫЕ КОЛОДКИ С САМОЗАЖИМНЫМИ КОНТАКТАМИ РА 1,5 мм <sup>2</sup> 3P	155
UW41-	КОРОБКИ И КЛЕММНЫЕ КОЛОДКИ С САМОЗАЖИМНЫМИ КОНТАКТАМИ РА 1,5 мм <sup>2</sup> 5P	155
UW42-	КОРОБКИ И КЛЕММНЫЕ КОЛОДКИ С САМОЗАЖИМНЫМИ КОНТАКТАМИ РА 1,5 мм <sup>2</sup> 8P	155
UW45-	КЛЕММНЫЕ КОЛОДКИ С САМОЗАЖИМНЫМИ КОНТАКТАМИ РА 2,5 мм <sup>2</sup> 3P	155
UW46-	КЛЕММНЫЕ КОЛОДКИ С САМОЗАЖИМНЫМИ КОНТАКТАМИ РА 2,5 мм <sup>2</sup> 4P	155
UW47-	КЛЕММНЫЕ КОЛОДКИ С САМОЗАЖИМНЫМИ КОНТАКТАМИ РА 2,5 мм <sup>2</sup> 5P	155
UW50-	КЛЕММНАЯ КОЛОДКА С САМОЗАЖИМНЫМИ КОНТАКТАМИ РА 2,5 мм <sup>2</sup> 2/1P	155

## разводка

код	описание изделия	стр.
<b>КОРОБКИ CUVO IP20 AC</b>		
AC11-	КОРОБКА NO CUVO С КРЫШКОЙ НА ЗАДНЕЙ СТОРОНЕ IP20 1M	158
AC21-	КОРОБКА NO CUVO С КРЫШКОЙ НА ЗАДНЕЙ СТОРОНЕ IP20 2M	158
AC41-	КОРОБКА NO CUVO С КРЫШКОЙ НА ЗАДНЕЙ СТОРОНЕ IP20 4M	158
AC61-	КОРОБКА NO CUVO С КРЫШКОЙ НА ЗАДНЕЙ СТОРОНЕ IP20 6M	158
<b>КОРОБКИ CUVO IP55 AQ</b>		
AQ20-	КОРОБКА NO CUVO IP55 2M	159
AQ22-	КОРОБКА NO CUVO IP55 2x2M	159
AQ30-	КОРПУС NO CUVO IP55 3M	159
AQ21-	КОРОБКА PO CUVO IP55 2M	160
AQ31-	КОРПУС PO CUVO IP55 3M	160
<b>ИНСТАЛЛЯЦИОННЫЕ СИСТЕМЫ ALUMINIUM MA</b>		
RT10	ПЕРЕХОДНИК MA 92	161
RT12-	РАМКА MA 92 2/3M	161
RT14-	РАМКА MA 92 4M	161
RT17-	РАМКА MA 92 7M	161
RT20-	КОРОБЧАТЫЙ КАНАЛ MA 130x65	162
RT21-	КОРОБЧАТЫЙ КАНАЛ MA 165x65	162
RT25-	КРЫШКА КАНАЛА MA 92	162
RT30	РАЗДЕЛИТЕЛЬ MA 43	162
RT31	РАЗДЕЛИТЕЛЬ MA 43 AL	162
RT32	РАЗДЕЛИТЕЛЬ ДВОЙНОЙ MA 43 AL	162
RT35-	ЗАГЛУШКА MA 130x65	163
RT36-	ЗАГЛУШКА MA 165x65	163
RT38	ПРЯМОЙ СОЕДИНИТЕЛЬНЫЙ ЭЛЕМЕНТ MA 65	163
RT40-	УНИВЕРСАЛЬНЫЙ УГОЛОК MA 130x65	163
RT41-	УНИВЕРСАЛЬНЫЙ УГОЛОК MA 165x65	163
RT42	КЛЕММА ЗАЗЕМЛЕНИЯ MA 2x A6.3	163
RT43-	УГЛОВОЙ ЭЛЕМЕНТ MA 130x65 / 130	163
RT44-	УГЛОВОЙ ЭЛЕМЕНТ MA 165x65 / 130	164
RT47-	УГЛОВОЙ ЭЛЕМЕНТ MA 165x65 / 165	164
RT45-	Т-ОБРАЗНЫЙ ЭЛЕМЕНТ MA 130x65 / 130	164
RT46-	Т-ОБРАЗНЫЙ ЭЛЕМЕНТ MA 165x65 / 130	164
RT48-	Т-ОБРАЗНЫЙ ЭЛЕМЕНТ MA 165x65 / 165	164
RT50-	КРОНШТЕЙН КОЛОННЫ MA ОДИНАРНЫЙ 130x65	165
RT51-	КРОНШТЕЙН КОЛОННЫ MA ДВОЙНОЙ 130x65	165
RT52-	КОЛОННА MA 130x65x500	165
RT53-	КОЛОННА ДВОЙНАЯ MA 130x130x500	165
<b>НАПОЛЬНЫЕ КОРОБКИ MT</b>		
RB50	ОСНОВАНИЕ НАПОЛЬНОЙ КОРОБКИ 4M	167
RB60	ВСТАВКА ДЛЯ НАПОЛЬНОЙ РАСПРЕДЕЛИТЕЛЬНОЙ КОРОБКИ 4M	167
RB65S1	КРЫШКА НАПОЛЬНОЙ РАСПРЕДЕЛИТЕЛЬНОЙ КОРОБКИ 4M	167
RB51	ОСНОВАНИЕ НАПОЛЬНОЙ КОРОБКИ 7M	167
RB61	ВСТАВКА ДЛЯ НАПОЛЬНОЙ РАСПРЕДЕЛИТЕЛЬНОЙ КОРОБКИ 7M	167
RB66S1	КРЫШКА НАПОЛЬНОЙ РАСПРЕДЕЛИТЕЛЬНОЙ КОРОБКИ 7M	167
RB52	ОСНОВАНИЕ НАПОЛЬНОЙ КОРОБКИ 2X7M	168
RB62	ВСТАВКА ДЛЯ НАПОЛЬНОЙ РАСПРЕДЕЛИТЕЛЬНОЙ КОРОБКИ 2X7M	168
RB67S2	КРЫШКА НАПОЛЬНОЙ РАСПРЕДЕЛИТЕЛЬНОЙ КОРОБКИ 2X7M	168
RB53	ОСНОВАНИЕ НАПОЛЬНОЙ КОРОБКИ 4X7M	168
RB62	ВСТАВКА ДЛЯ НАПОЛЬНОЙ РАСПРЕДЕЛИТЕЛЬНОЙ КОРОБКИ 2X7M	168
RB68S2	КРЫШКА НАПОЛЬНОЙ РАСПРЕДЕЛИТЕЛЬНОЙ КОРОБКИ 4X7M	168
RB55S1	НАПОЛЬНАЯ КОРОБКА С КРЫШКОЙ ДЛЯ ДВОЙНЫХ ПОЛОВ 4M	169
RB60	ВСТАВКА ДЛЯ НАПОЛЬНОЙ РАСПРЕДЕЛИТЕЛЬНОЙ КОРОБКИ 4M	169
RB56S1	НАПОЛЬНАЯ КОРОБКА С КРЫШКОЙ ДЛЯ ДВОЙНЫХ ПОЛОВ 7M	170
RB61	ВСТАВКА ДЛЯ НАПОЛЬНОЙ РАСПРЕДЕЛИТЕЛЬНОЙ КОРОБКИ 7M	170
RB57S2	НАПОЛЬНАЯ КОРОБКА С КРЫШКОЙ ДЛЯ ДВОЙНЫХ ПОЛОВ 2X7M	170
RB62	ВСТАВКА ДЛЯ НАПОЛЬНОЙ РАСПРЕДЕЛИТЕЛЬНОЙ КОРОБКИ 2X7M	170
RB58S2	НАПОЛЬНАЯ КОРОБКА С КРЫШКОЙ ДЛЯ ДВОЙНЫХ ПОЛОВ 4X7M	170
RB62	ВСТАВКА ДЛЯ НАПОЛЬНОЙ РАСПРЕДЕЛИТЕЛЬНОЙ КОРОБКИ 2X7M	170
RB10	ПЕРЕХОДНИК ДЛЯ НАПРАВЛЯЮЩИХ DIN 35 мм 1M	171
RB11	ПЕРЕХОДНИК ДЛЯ НАПРАВЛЯЮЩИХ DIN 35 мм 2M	171

код	описание изделия	стр.	код	описание изделия	стр.
<b>ВЫКЛЮЧАТЕЛИ SQ</b>			<b>КРЫШКИ PQ</b>		
SQ10-XO	ВЫКЛЮЧАТЕЛЬ ОДНОПОЗИЦИОННЫЙ 10АХ 250 В~	192	PQ10-XO	ЗАГЛУШКА	213
SQ10-INXO	ВЫКЛЮЧАТЕЛЬ ОДНОПОЗИЦИОННЫЙ 10АХ 250 В~ __ IN	192	PQ30-	КРЫШКА ТАЕ/TDO	213
SQ11-XO	ВЫКЛЮЧАТЕЛЬ КНОПОЧНЫЙ ОДНОПОЗИЦИОННЫЙ 10 А 250 В ~	192	PQ20PWF	НАРУЖНАЯ КОРОБКА 1	214
SQ11-IN01XO	ВЫКЛЮЧАТЕЛЬ КНОПОЧНЫЙ ОДНОПОЗИЦИОННЫЙ 10 А 250 В~ __ IN 01	192	PQ21PWF	НАРУЖНАЯ КОРОБКА ДЛЯ ДВОЙНОЙ РОЗЕТКИ	214
SQ11-IN02XO	ВЫКЛЮЧАТЕЛЬ КНОПОЧНЫЙ ОДНОПОЗИЦИОННЫЙ 10 А 250 В~ __ IN 02	193	PQ22-F	КОМПЛЕКТ ВЫКЛЮЧАТЕЛЕЙ FLAT IP44	215
SQ11-ILXO	ВЫКЛЮЧАТЕЛЬ КНОПОЧНЫЙ ОДНОПОЗИЦИОННЫЙ 10 А 250 В ~ __ IL	193	PQ23-F	КОМПЛЕКТ РОЗЕТОК FLAT IP44	215
SQ22-IN03XO	ВЫКЛЮЧАТЕЛЬ ДВУХПОЛЮСНЫЙ 16АХ 250 В~ __ IN 03	193	<b>РАМКИ OF</b>		
SQ50-XO	ВЫКЛЮЧАТЕЛЬ ДВУХКНОПОЧНЫЙ ОДНОПОЗИЦИОННЫЙ 10АХ 250 В~	193	OF10-	ДЕКОРАТИВНАЯ РАМКА FLAT 1	216
SQ51-XO	ВЫКЛЮЧАТЕЛЬ ДВУХКНОПОЧНЫЙ ОДНОПОЗИЦИОННЫЙ 10 А 250 В~	193	OF20-	ДЕКОРАТИВНАЯ РАМКА FLAT 2	216
SQ52-NT09XO	ВЫКЛЮЧАТЕЛЬ ДЛЯ ЖАЛЮЗИ 10АХ 250 В~ __ NT 09	193	OF30-	ДЕКОРАТИВНАЯ РАМКА FLAT 3	217
SQ53-NT09XO	ВЫКЛЮЧАТЕЛЬ КНОПОЧНЫЙ ДЛЯ ЖАЛЮЗИ 10 А 250 В~ __ NT 09	194	OF40-	ДЕКОРАТИВНАЯ РАМКА FLAT 4	217
SQ60-XO	ВЫКЛЮЧАТЕЛЬ ДВУХПОЗИЦИОННЫЙ 10АХ 250 В~	194	OF50-	ДЕКОРАТИВНАЯ РАМКА FLAT 5	217
SQ60-INXO	ВЫКЛЮЧАТЕЛЬ ДВУХПОЗИЦИОННЫЙ 10АХ 250 В~ __ IN	194	<b>РАМКИ OQ</b>		
SQ60-IN02XO	ВЫКЛЮЧАТЕЛЬ ДВУХПОЗИЦИОННЫЙ 10АХ 250 В~ __ IN 02	194	OQ10-	ДЕКОРАТИВНАЯ РАМКА BOLD 1	218
SQ63-XO	ВЫКЛЮЧАТЕЛЬ ДВОЙНОЙ ДВУХПОЗИЦИОННЫЙ 10АХ 250 В~	195	OQ20-	ДЕКОРАТИВНАЯ РАМКА BOLD 2	218
SQ70-XO	ПЕРЕКРЕСТНЫЙ ВЫКЛЮЧАТЕЛЬ 10АХ 250 В~	195	OQ30-	ДЕКОРАТИВНАЯ РАМКА BOLD 3	219
<b>СИГНАЛИЗАЦИЯ IA</b>			OQ40-	ДЕКОРАТИВНАЯ РАМКА BOLD 4	219
IA10-	НЕОНОВАЯ ЛАМПА 230 В 0,34 Вт	196	OQ50-	ДЕКОРАТИВНАЯ РАМКА BOLD 5	219
IA20-	СИГНАЛИЗАЦИЯ 230 В АС/DC 0,40 Вт	196	<b>РАМКИ OR</b>		
IA21-	СИГНАЛИЗАЦИЯ 24 В АС/DC 0,20 Вт	196	OR10-	ДЕКОРАТИВНАЯ РАМКА PRIME 1	220
IA22-	СИГНАЛИЗАЦИЯ 12 В АС/DC 0,10 Вт	196	OR20-	ДЕКОРАТИВНАЯ РАМКА PRIME 2	220
<b>РОЗЕТКИ VQ</b>			OR30-	ДЕКОРАТИВНАЯ РАМКА PRIME 3	221
VQ10-XO	РОЗЕТКА СТАНДАРТ SCHUKO 2P+E 16 А 250 В~ __ XO	199	OR40-	ДЕКОРАТИВНАЯ РАМКА PRIME 4	221
VQ11-XO	РОЗЕТКА SCHUKO+КРЫШКА 2P+E 16 А 250 В~ __ XO	199			
VQ12-XO	РОЗЕТКА СТАНДАРТ SCHUKO 2P+E 16 А 250 В~ BV __ XO	199			
VQ13-XO	РОЗЕТКА SCHUKO+КРЫШКА 2P+E 16 А 250 В~ BV __ XO	199			
VQ40-XO	РОЗЕТКА ФРАНЦУЗСКАЯ 2P+E 16 А 250 В~ __ XO	200			
VQ41-XO	РОЗЕТКА ФРАНЦУЗСКАЯ + КРЫШКА 2P+E 16 А 250 В~ __ XO	200			
VQ16-F	РОЗЕТКА SCHUKO ДВОЙНАЯ 2P+E 16 А 250 В~	200			
VQ16-	РОЗЕТКА SCHUKO ДВОЙНАЯ 2P+E 16 А 250 В~	200			
VQ42-XO	РОЗЕТКА ФРАНЦУЗСКАЯ 2P+E 16 А 250 В~ BV __ XO	201			
VQ43-XO	РОЗЕТКА ФРАНЦУЗСКАЯ + КРЫШКА 2P+E 16 А 250 В~ BV __ XO	201			
VQ46-XO	ДВОЙНАЯ РОЗЕТКА ФРАНЦУЗСКАЯ 2P+E 16 А 250 В~	201			
VQ46-F	ДВОЙНАЯ РОЗЕТКА ФРАНЦУЗСКАЯ 2P+E 16 А 250 В~	201			
<b>КОММУНИКАЦИЯ KQ</b>					
KQ10-XO	БАЗОВАЯ РОЗЕТКА ДЛЯ ТЕЛЕВИЗОРА 0 дБ	202			
KQ11-XO	РОЗЕТКА TV-R ОКОНЕЧНАЯ 1 дБ	202			
KQ12-XO	РОЗЕТКА TV-R ПРОМЕЖУТОЧНАЯ 10 дБ	203			
KQ16-XO	РОЗЕТКА SAT-TV-R ОКОНЕЧНАЯ 3 дБ	203			
KQ22-XO	РОЗЕТКА АУДИО 2xRCA	203			
KQ23-XO	РОЗЕТКА ДЛЯ АУДИОКОЛОНК	204			
KQ36-XO	РОЗЕТКА TEL KS RJ11 6/4	204			
KQ37-XO	РОЗЕТКА CAT5e KS RJ45 8/8	204			
KQ38-XO	РОЗЕТКА TEL KS ДВОЙНАЯ 2x RJ11 6/4	204			
KQ39-XO	РОЗЕТКА CAT5e KS ДВОЙНАЯ 2x RJ45 8/8	205			
KQ35-XO	РОЗЕТКА TEL LT RJ11 6/4	205			
KQ40-XO	РОЗЕТКА CAT6s KS ДВОЙНАЯ 2x RJ45 8/8 SLIM	205			
KQ41-XO	РОЗЕТКА CAT6s KS ДВОЙНАЯ 2x RJ45 8/8 SLIM	205			
<b>ЭЛЕКТРОНИКА EQ</b>					
EQ15-XO	СВЕТОРЕГУЛЯТОР ПОВОРОТНЫЙ ДВУХПОЗИЦИОННЫЙ RL 400 Вт	206			
EQ16-XO	СВЕТОРЕГУЛЯТОР ПОВОРОТНЫЙ ДВУХПОЗИЦИОННЫЙ RLC 400 Вт	206			
EQ19-XO	СВЕТОРЕГУЛЯТОР ПОВОРОТНЫЙ ДВУХПОЗИЦИОННЫЙ СВЕОДИОДНЫЙ 100 Вт	206			
EM17	Модуль УПРАВЛЕНИЯ MZC для EM18	208			
EM18	СВЕТОРЕГУЛЯТОР ВСТРАИВАЕМЫЙ LED 250W	208			
EM19	СВЕТОРЕГУЛЯТОР ВСТРАИВАЕМЫЙ DC LED 96W	209			
EQ32-XO	ИНФРАКРАСНЫЙ ВЫКЛЮЧАТЕЛЬ 5 А 230 В~	210			
EQ35-XO	ТЕРМОСТАТ ОБОГРЕВ 10 А 230 В~	210			
EQ36-XO	ТЕРМОСТАТ ОБОГРЕВ/ОХЛАЖДЕНИЕ 5 А 230 В~	210			
EQ37-XO	ТЕРМОСТАТ ОБОГРЕВ ПОЛА 16 А 230 В~	211			
EQ01-XO	ВСТРОЕННОЕ РАДИО + DAB BLUETOOTH ДИНАМИК	211			
EQ02-XO	ВСТРОЕННЫЙ ДИНАМИК	211			
EQ69-XO	USB-ЗАРЯДНОЕ УСТРОЙСТВО PD 20 Вт	212			









**TEM**

On | Off and everything in between

ekonomik  
MODUL

LOGO

100% ELEKTRIČEN

www.tem.si



**TEM**

On | Off and everything in between



TEM

M  
between



www.tem.si

**TEM**

TEM ČATEŽ d.o.o.  
Čatež 13, 8212 VELIKA LOKA  
SLOVENIJA  
tem@tem.si  
www.tem.si

T +386(0)7 348 99 00

